



MINISTÉRIO DA DEFESA NACIONAL
EXÉRCITO
DIREÇÃO DE FINANÇAS

INSTRUÇÃO TÉCNICA N.º 02/2016

FUNDO DE MANEIO – PROCEDIMENTOS CONTABILISTICOS

Data: 30-09-2016
Versão: V.1.0
Refª:

Registo de Alterações

Versão	Data	Item	Observações/Pág.
1.0	30SET2016	Versão Inicial	

Índice

1. FINALIDADE	3
2. ENQUADRAMENTO.....	3
3. EXECUÇÃO	4
A. CONSTITUIÇÃO DO FM	4
(1) <i>Criação do fornecedor responsável pelo FM</i>	<i>4</i>
(2) <i>Criação do NPD do FM : Transação ZMMNPD1.....</i>	<i>7</i>
(3) <i>Criação do cabimento e compromisso do FM: Transação ZZFMY1</i>	<i>10</i>
(4) <i>Lançamento da fatura ao responsável do FM: Transação F-43</i>	<i>13</i>
(5) <i>Elaboração da PAP</i>	<i>20</i>
(a) <i>Criação: Transação ZFM_12FIBI05.....</i>	<i>21</i>
(b) <i>Solicitação de Aprovação: Transação PFM_12FIBI05</i>	<i>22</i>
(6) <i>Recebimento do FM na conta bancária do IGCP da UEO</i>	<i>24</i>
(a) <i>Fatura a Cliente Extraorçamental: Transação FB01.....</i>	<i>24</i>
(b) <i>Liquidação da receita: Transação PFM_LR_01</i>	<i>28</i>
(c) <i>Recebimento na conta IGCP: Transação F-28.....</i>	<i>30</i>
(7) <i>FM dos Elementos Nacionais Destacados (END).....</i>	<i>32</i>
(a) <i>Transferência do FM dos END para a conta do TOTTA da DFin.....</i>	<i>33</i>
(b) <i>Levantamento do dinheiro da conta do TOTTA da DFin.....</i>	<i>37</i>
1 <i>Fatura a Fornecedor Extraorçamental: Transação FB01.....</i>	<i>37</i>
2 <i>Elaboração da PAP: Transação ZFM 12FIBI05.....</i>	<i>41</i>
a <i>Criação: Transação ZFM 12FIBI05</i>	<i>41</i>
b <i>Solicitação de Aprovação: Transação ZFM 12FIBI05</i>	<i>42</i>
c <i>Aprovação: Transação ZFM 12FIBI05</i>	<i>43</i>
3 <i>Pagamento Extraorçamental: Transação F-53.....</i>	<i>45</i>
B. UTILIZAÇÃO DO FM.....	48
(1) <i>Pagamentos efetuados através de transferência bancária</i>	<i>49</i>
(a) <i>Lançamento de fatura extraorçamental a fornecedor:Transação FB01</i>	<i>49</i>
(b) <i>Elaboração da PAP: Transação ZFM_12FIBI05.....</i>	<i>52</i>
1 <i>Criação: Transação ZFM_12FIBI05.....</i>	<i>52</i>
2 <i>Solicitação de Aprovação: Transação PFM_12FIBI05</i>	<i>54</i>
3 <i>Aprovação: Transação PFM_12FIBI05</i>	<i>56</i>
(c) <i>Pagamento Extraorçamental: Transação F-53.....</i>	<i>57</i>
(2) <i>Pagamentos recorrendo ao cartão de crédito.....</i>	<i>60</i>
(a) <i>Levantamento de dinheiro (cash advance)</i>	<i>61</i>
1 <i>Fatura a Cliente Extraorçamental: Transação FB01.....</i>	<i>61</i>
2 <i>Liquidação da receita: Transação PFM_LR_01</i>	<i>64</i>
3 <i>Recebimento na conta IGCP: Transação F-28.....</i>	<i>67</i>
4 <i>Pagamento da fatura a fornecedor em numerário</i>	<i>69</i>
a <i>Lançamento de fatura extraorçamental a fornecedor: Transação FB01.....</i>	<i>69</i>
b <i>Elaboração da PAP:</i>	<i>73</i>
i. <i>Criação: Transação ZFM_12FIBI05</i>	<i>73</i>
ii. <i>Solicitação de Aprovação: Transação PFM_12FIBI05</i>	<i>74</i>
iii. <i>Aprovação: Transação PFM_12FIBI05</i>	<i>75</i>
5 <i>Pagamento Extraorçamental: Transação F-53.....</i>	<i>77</i>
6 <i>Depósito do remanescente</i>	<i>80</i>
(b) <i>Pagamentos de serviços, contabilização do Débito Direto do IGCP</i>	<i>84</i>
1 <i>Lançamento de fatura extraorçamental a fornecedor: Transação FB01</i>	<i>85</i>
2 <i>Elaboração da PAP:.....</i>	<i>88</i>
a <i>Criação: Transação ZFM_12FIBI05</i>	<i>88</i>
b <i>Solicitação de Aprovação: Transação PFM_12FIBI05</i>	<i>90</i>
c <i>Aprovação: Transação PFM_12FIBI05.....</i>	<i>91</i>
3 <i>Pagamento Extraorçamental: Transação F-53.....</i>	<i>93</i>
C. RECONSTITUIÇÃO DO FUNDO DE MANEIO	96
(1) <i>Criação de cabimento e compromisso em simultâneo: Transação ZZFMY1.....</i>	<i>96</i>
(2) <i>Registo orçamental das faturas pagas por FM</i>	<i>99</i>
(3) <i>Elaboração da PAP</i>	<i>104</i>
(a) <i>Criação: Transação ZFM_12FIBI05.....</i>	<i>104</i>
(b) <i>Solicitação de Aprovação: Transação PFM_12FIBI05</i>	<i>106</i>
(4) <i>Recebimento do reembolso na conta Homebanking da UEO.....</i>	<i>107</i>

(a)	Fatura a cliente Extraorçamental: Transação FB01	107
(b)	Liquidação da receita: Transação PFM_LR_01	111
(c)	Recebimento na conta IGCP: Transação F-28.....	113
(5)	<i>Compensação da conta 268*:Transação F-03.....</i>	<i>117</i>
D.	LIQUIDAÇÃO DO FUNDO DE MANEIO	119
E.	ARQUIVO DOCUMENTAL DO FUNDO DE MANEIO E PRESTAÇÃO DE CONTAS	120
4.	INSTRUÇÕES DE COORDENAÇÃO	122
ANEXOS.....	124
	ANEXO A – FLUXOS CONTABILÍSTICOS DO PROCESSO DO FM	124
(1)	<i>Constituição FM:.....</i>	<i>124</i>
(2)	<i>Reconstituição do FM</i>	<i>125</i>
(3)	<i>Liquidação do FM</i>	<i>126</i>
	ANEXO B - FLUXO DA UTILIZAÇÃO DO CARTÃO DE CRÉDITO.....	130



MINISTÉRIO DA DEFESA NACIONAL
EXÉRCITO
DIRECÇÃO DE FINANÇAS

Instrução Técnica n.º 02/2016

ASSUNTO: FUNDO DE MANEIO – PROCEDIMENTOS CONTABILISTICOS

Ref.^a:

- a) Circular n.º 01/2016 – Instruções Relativas ao Fundo de Maneio
- b) Circular n.º 02/2016 – Cartão IGCP – Normas de Utilização

1. FINALIDADE

A presente Instrução Técnica (IT) tem como objetivo definir os procedimentos contabilísticos em SIG, no âmbito da constituição, utilização, reconstituição, liquidação e prestação de contas do Fundo de Maneio (FM).

2. ENQUADRAMENTO

- a. Conforme estabelecido no art.º 32 do DL n.º 155/92 de 28 de julho, podem ser constituídos FM em nome dos respetivos responsáveis, para satisfazer pagamentos de despesas de pequeno montante, em termos a definir anualmente no Decreto-Lei de Execução Orçamental.
- b. O FM é tramitado segundo as seguintes fases:
 - (1) **Constituição** – corresponde à atribuição de uma determinada verba ao responsável pelo FM, e a sua criação está pendente da existência de um regulamento de FM aprovado.
 - (2) **Reconstituição** – correspondente ao processamento orçamental das despesas pagas por FM e respetiva reconstituição, de forma a devolver ao seu responsável o valor total do FM que lhe está atribuído. O n.º de reconstituições não deve ultrapassar o n.º máximo definido no regulamento do FM.
 - (3) **Reposição/Liquidação** – corresponde à devolução pelo responsável do FM, até à data limite definida no regulamento, dos valores à sua guarda, de modo a que se realize a extinção do FM.

3. EXECUÇÃO

a. CONSTITUIÇÃO DO FM

(1) Criação do fornecedor responsável pelo FM

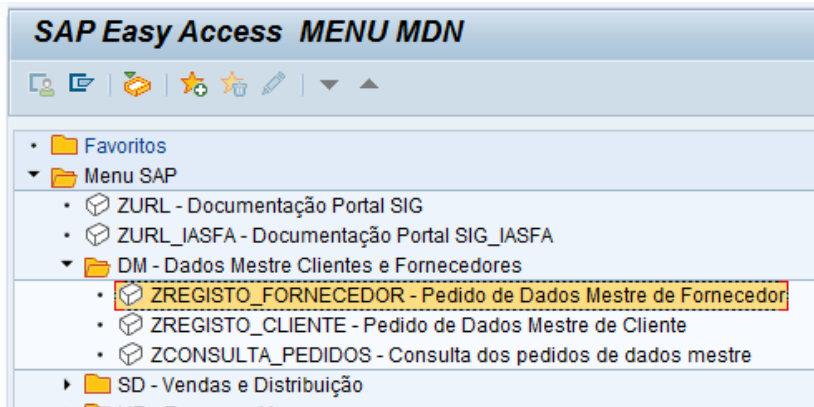

DUPLO CLIQUE

Pedido de registo de fornecedores

Grupo de contas

Identificar Fornecedor

Fornecedor

Nº Id.Fiscal

Tipo de Pedido

Financeira Expansão

Logística Criar Filial

Preencher os seguintes campos:

Grupo de contas: Z008 (Tesoureiros / Resp. F. Maneio)

Nº Id. Fiscal: Nº de contribuinte do responsável do FM

Colocar pisco em Financeira

ENTER

Pedido de registo de fornecedores

Dados para contacto

Empresa

Nome para contacto

Telefone

Endereço e-mail

Preencher os seguintes campos:

Telefone: 2xxxxxxx

Endereço e-mail: xxxx@mail.exercito.pt

ENTER

Dados Gerais de Fornecedor - Contactos

Anterior Seguinte

Nome

Forma de tratamento TEN

Nome FM Andreia Ribeiro

Termos de Pesquisa

Termo pesquisa 1/2 233265813

Endereço

Rua Campo de S^{ta} Clara nº34

Rua 2

Código postal 1100-469 Lisboa

País PT Portugal Região PT Portugal Continental

Comunicação

Idioma Português

Telefone 213848911 Extensão

Telemóvel Extensão

Fax Extensão

E-mail

Endereço de e-mail	N.	S.	Observações
RIBEIRO.AFS2@MAIL.EXERCITO.PT	<input type="radio"/>	<input type="checkbox"/>	
	<input type="radio"/>	<input type="checkbox"/>	
	<input type="radio"/>	<input type="checkbox"/>	

Meio comunicação

Preencher os seguintes campos:

Forma de Tratamento: xxx

Nome: Nome do Responsável do FM

Endereço: Morada da UEO

Telefone: 2xxxxxxx

Endereço de e-mail: xxxx@mail.exercito.pt

ENTER

Dados Gerais de Fornecedor - Dados G

Anterior Seguinte

Dados Fiscais

Nº Id.Fiscal: PT233265813
 Cod. Rep. Fin.:

Dados Bancários

País: PT NºAgência: 07810112 Nº Conta bancária: 01120011335 CC: 88

IBAN: PT50078101120112001172388
 SWIFT/BIC: IGCPPTPL

Submeter Comprovativo

Dados de Seg. Social

Dt emissão Seg Soc:
 Validade (meses):
 Ausência Dívida Em análise

Submeter Comprovativo

Recebedores

Receb.dif.permanente:

Submeter Comprovativo

Receb.div.	Nome

Preencher os seguintes campos:

Dados bancários: IBAN da conta da UEO sediada no IGCP

Submeter comprovativo de IBAN

Submeter novamente comprovativo de IBAN do IGCP no receb.dif.permanente

ENTER

Dados de Empresa

Anterior Seguinte

Administração de Contas

Grupo de contas: Z008
 Soc.parc.negs.:
 Cta.concil.: 2683500000
 GrpAdminTesour.: F02

Condições de pagamento

Cond.pgto.: 0001

Preencher os seguintes campos:

Cta. Concil.: 2683500000

GrpAdminTesour: F02

Cond.pgto: 001

ENTER

O sistema devolve a seguinte mensagem:

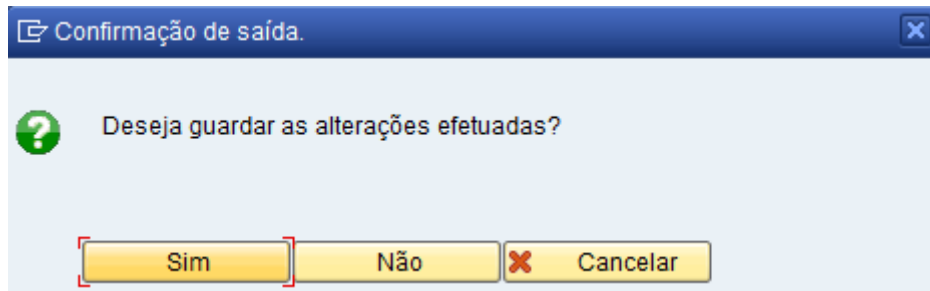

Clicar em

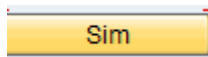

O sistema devolve a seguinte informação:

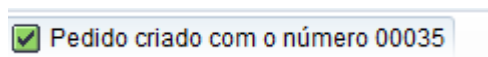

(2) Criação do NPD do FM : Transação ZMMNPD1

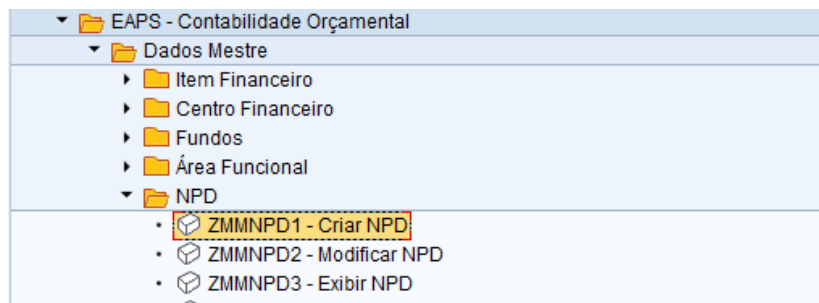

DUPLO CLIQUE

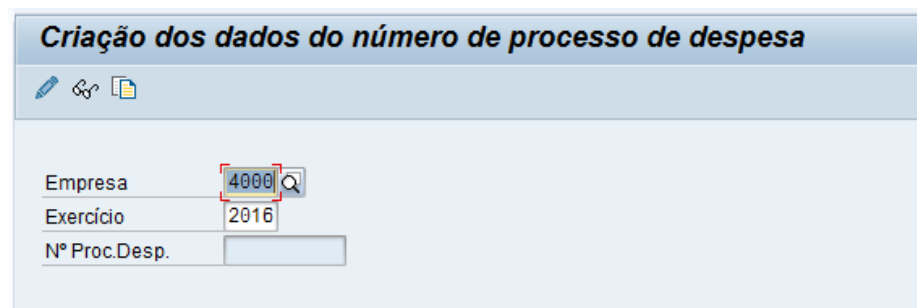

Preencher o seguinte campo:

Empresa: 4000

ENTER

Criação dos dados do número de processo de despesa

Texto Fundamento Necessidade

Empresa 4000 Moeda EUR

Exercício 2016

Nº Proc.Desp.

Moeda Estrangeira Taxa câmbio

1,00000 = EUR

0,00000 = 1,00000 EUR

Dados Gerais Dados Legais Fornecedores Lotes Bens e Serviços Rubricas Cafs

Data do NPD 15.07.2016 Criado 15.07.2016 / D7100264

Obj. Aquisição Constituição Fundo de Maneio_UEO

Categoria NPD FM

Status do NPD P

NPD Superior? NPD Superior

Centro 4202

Divisão

Cen.financeiro 4202.0203

Elemento Acção

Inf. Adicional

Critério aval.

Vencimentos ou Abono

Pagam/ Estado?

Subsídios/Subvenções

Juros de mora

Leilão

Negociação

Aceita Variantes

Publicação JOUE

Preencher os seguintes campos:

Ob. Aquisição: Constituição FM_UEO

Categoria NPD: FM

Status do NPD: A (ativo)

Centro: Divisão UEO

Centro Financeiro: 4xxx.xxxx (OMDN)

ENTER

Clicar na tela “DADOS LEGAIS”

Modificação dos dados do número de processo de despesa

Texto Fundamento Necessidade

Empresa 4000 Moeda EUR

Exercício 2016

Nº Proc.Desp. 9401600001

Moeda Estrangeira Taxa câmbio

1,00000 = EUR

0,00000 = 1,00000 EUR

Dados Gerais Dados Legais Fornecedores Lotes Bens e Serviços Rubricas Fundo Maneio Cafs

Enquadramento Legal

Cód. Procedim/

Forma Adjudic.

Código dispensa

Acordo Quadro

Ajuste Direto

Entidade Competente

Ent. Competente 8 O COMANDANTE DO COMANDO DE PESSOAL

Pela Ent. Comp.

Preencher o seguinte campo:

Entidade competente: Inserir o CMDT/DIR/CH responsável pela U/E/O.

Clicar na tela “FUNDO DE MANEIO”

Preencher os seguintes campos:

Classificador económica: Item da despesa

Fundos: 10.111O006

Classificador funcional:123

Valor Fundo de Maneio: montante atribuído à respetiva rúbrica

Clicar em GRAVAR 

O sistema devolve a seguinte mensagem:

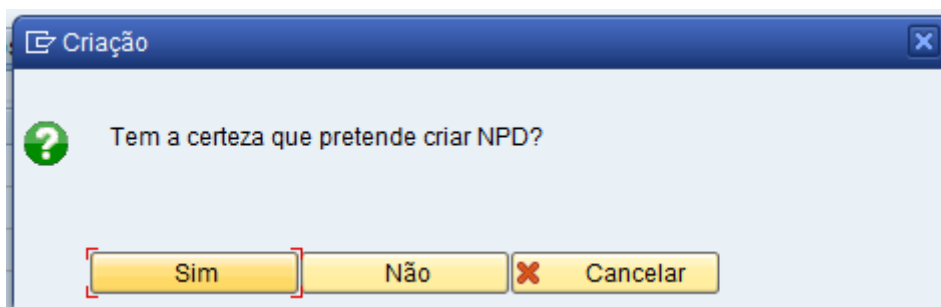

Clicar em 

O sistema devolve a seguinte informação:

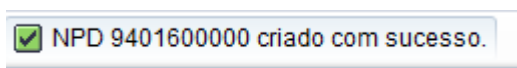

(3) Criação do cabimento e compromisso do FM: Transação ZZFMY1

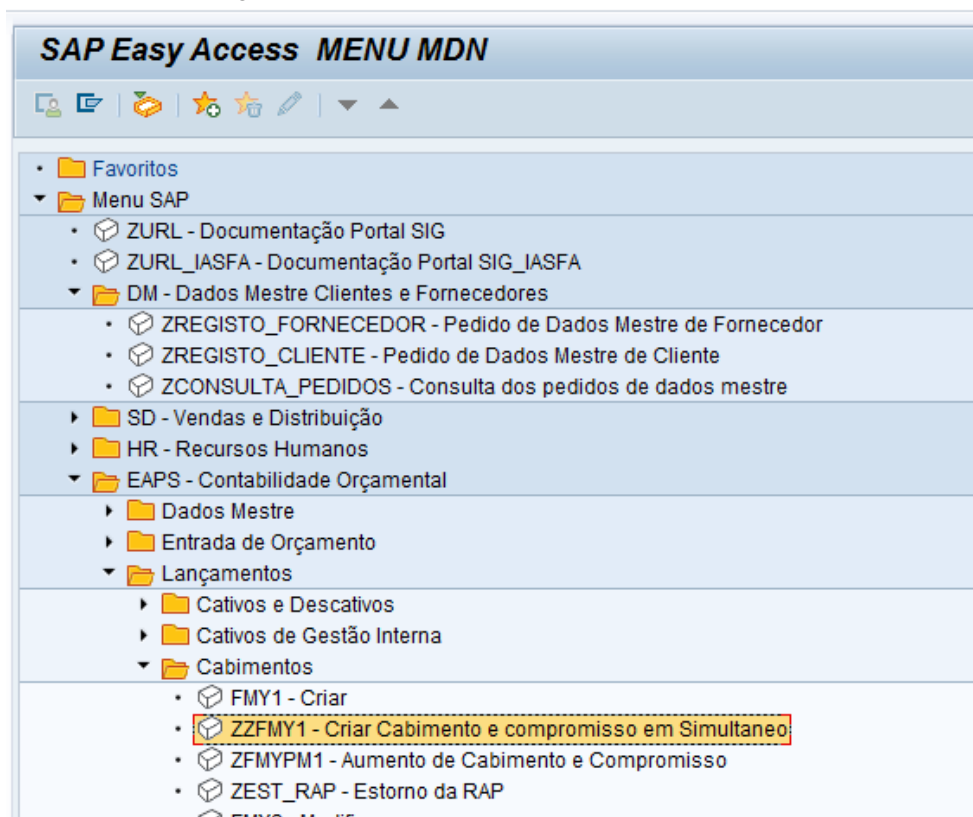

DUPLO CLIQUE

Criar pré-comprometimento de recursos: 1ª tela

Tp.doc.
 Data do documento
 Data lançamento
 Empresa Exército
 Moeda/taxa de câmbio
 Data de conversão

Preencher os seguintes campos:

Tp. Doc.: 40 (OBRIGATÓRIO - Cab Fundo Maneio, Emp 4000)

Moeda/taxa de câmbio: EUR

ENTER

Criar pré-comprometimento de recursos: Tela síntese

Entrada

N° documento novo Data documento
 Tp.doc. Cab Fundo Maneio, Emp 4... Dt.lançamento
 Empresa Exército Moeda/taxa câm.
 Texto doc.
 Moeda
 Soma total

It.	Montante total	Montante origem	Texto	Item financeiro	Cen.financieiro	Fundos	Área funcional	Con
		25.000,00	Constituição do FM_UEO	D.02.01.13.00	4202.0203	10.1110006	123	
		25000	Constituição do FM_UEO	D.02.02.10.00	4202.0203	10.1110006	123	
		50000	Constituição do FM_UEO	D.02.01.08.00	4202.0203	10.1110006	123	

Preencher os seguintes campos, conforme o NPD que foi criado anteriormente:

Montante de origem: xxxxxx €

Texto: Constituição do FM_UEO

Item financeiro: D.xx.xx.xx.xx

Centro financeiro: 4xxx.xxxx

Fundos: 10.1110006

Área Funcional: 123

Centro de custo: 4xxxxxxxxx

Clicar em “DADOS DO CABEÇALHO”



Preencher o seguinte campo:

Nº Proc. Desp: xxxxxxxxxxx

Clicar em validar

GRAVAR

O sistema devolve a seguinte informação:

E solicita o nº de fornecedor para a criação do compromisso:

Preencher o campo do fornecedor:

Fornecedor: fornecedor do responsável do FM_8xxxxx

Clicar em CRIAR COMPROMISSO

O sistema devolve a seguinte informação:

Os fundos destinados 4129000002 foram lançados

(4) Lançamento da fatura ao responsável do FM: Transação F-43

Aplicável apenas a U/E/O excluídas do processo de desagregação do fluxo logístico do financeiro.

As UEO abrangidas pelo processo de desagregação do fluxo logístico do financeiro, colocam no correspondente portal, o despacho que aprova a constituição do FM, em formato pdf com a seguinte designação: “*FM_N.º do Compromisso*”. **Exemplo:** *FM_4129000002.pdf*

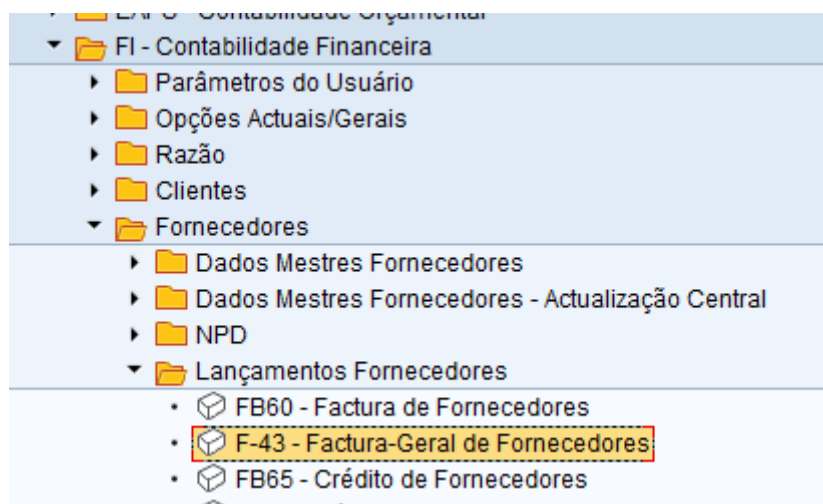

DUPLO CLIQUE

Entrar fatura do fornecedor: Dados do cabeçalho

Documento memorizado Modelo de classificação contábil Entrada rápida Lançar com modelo

Data documento	15.07.2016	Tp.doc.	40	Empresa	4000
Data lançamento	15.07.2016	Período	7	Moeda/taxa câm.	EUR
Nº documento				Data conversão	
Referência	FM DFin_2016			Nº interemp.	
Txt.cab.doc.	FM DFin_2016				
Div.parceiro					

1º item do documento

ChvLnçt	31	Conta	800000	<input type="checkbox"/> d.RzE	<input type="checkbox"/> TMv
---------	----	-------	--------	--------------------------------	------------------------------

Preencher os seguintes campos:

Data documento: xx.xx.xxxx

Tp. Doc: Obrigatório ser **40 (Atribuição de Fundo de Maneio)**

Referência: FM UEO

Txt.cab.doc. FM UEO

ChvLnçt: 31

Conta: Código Fornecedor Responsável FM

ENTER

Preencher os seguintes campos no ITEM 2:

Montante: xxxxxx € (Valor da primeira rúbrica do Compromisso criado anteriormente)

Divisão: 4xxx

Data de vencimento: data de lançamento da fatura

Fnds. Dest: nº do compromisso, alínea 1, criado no ponto anterior

ENTER

O sistema devolve a seguinte mensagem:

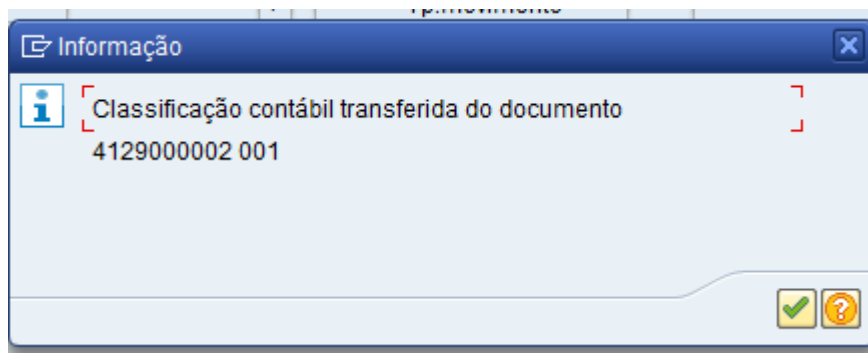

Clicar em 

O sistema devolve a seguinte mensagem:



Clicar em **ENTER**





Preencher os seguintes campos:

ChvLnçt: 29

Conta: Código Fornecedor Responsável FM

Cod.RzE: M

criar Atribuição F.Maneio: Corrigir Item fornecedor



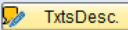

 Dados adicionais
 Modelo de classificação contábil
 Entrada rápida
 Imp

Fornecedor: 800000 FM Andreia Ribeiro Razão: 1180000000
 Empresa: 4000 Campo de Stª Clara nº34
 Exército: Lisboa

Item 2 / Outros Credores / 29 M

Montante: 25.000,00 EUR
 Calcular IVA
 Divisão: 4202
 Vencim.em: 20.07.2016
 Fat.relacion: / /
 Item fin.: D.02.02.13.00 Fnds.dest.: 4129000002 1
 Cen.fin.: 4202.0203 Fundo: 10.1110006
 ÁreaFuncion.: 123
 Contr.: / Tp.movimento:
 Atribuição:
 Texto:

Item seguinte do documento

ChvLnçt: 29 Conta: 800000 Cód.RzE: M Q lv Nova empr.:

ENTER

criar Atribuição F.Maneiro: Corrigir Item fornecedor

Dados adicionais Modelo de classificação contábil Entrada rápida Im

Fornecedor 800000 FM Andreia Ribeiro Razão 1180000000
 Empresa 4000 Campo de Stª Clara nº34
 Exército Lisboa

Item 3 / Outros Credores / 29 M

Montante 25.000,00 EUR
 Calcular IVA

Divisão 4202
 Vencim.em 20.07.2016
 Fat.relacion / /

Item fin. D.02.02.10.00 Fnds.dest. 4129000002 2
 Cen.fin. 4202.0203 Fundo 10.1110006
 ÁreaFuncion. 123
 Contr. / Tp.movimento
 Atribuição
 Texto TxtsDesc.

Item seguinte do documento

ChvLnçt Conta Cód.RzE TMv Nova empr.

Preencher os seguintes campos no ITEM 3:

Montante: xxxxxx € (Valor da segunda rúbrica do Compromisso criado anteriormente)

Divisão: 4xxx

Data de vencimento: data de lançamento da fatura

Fnds. Dest: nº do compromisso, alínea 2, criado no ponto anterior

ENTER

O sistema devolve a seguinte mensagem:

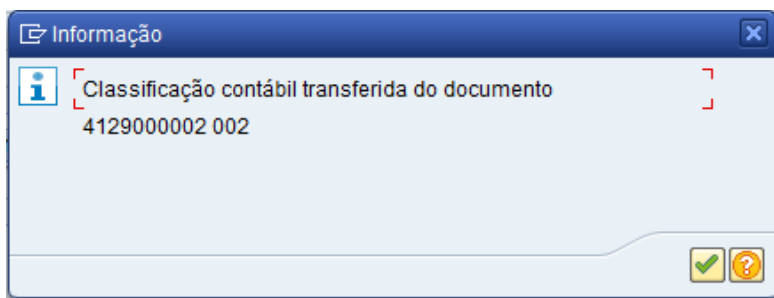

Clicar em

O sistema devolve a seguinte mensagem:

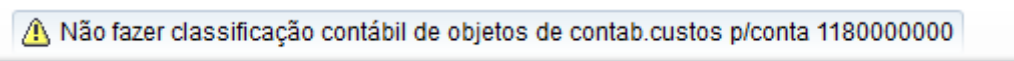

ENTER

Preencher os seguintes campos:

ChvLnçt: 29

Conta: Código Fornecedor Responsável FM

Cod.RzE: M

criar Atribuição F.Maneyo: Corrigir Item fornecedor

Dados adicionais Modelo de classificação contábil Entrada rápida Imp

Fornecedor: 800000 FM Andreia Ribeiro Razão: 1180000000
 Empresa: 4000 Campo de Stª Clara nº34
 Exército: Lisboa

Item 3 / Outros Credores / 29 M

Montante: 25.000,00 EUR
 Calcular IVA
 Divisão: 4202
 Vencim.em: 20.07.2016
 Fat.relacion: / /
 Item fin.: D.02.02.10.00 Fnds.dest.: 4129000002 2
 Cen.fin.: 4202.0203 Fundo: 10.1110006
 ÁreaFuncion.: 123
 Contr.: / Tp.movimento:
 Atribuição:
 Texto: 

Item seguinte do documento

ChvLnçt: 29 Conta: 800000 Cód.RzE: M Q lv Nova empr.:

Clicar em ENTER

Preencher os seguintes campos no ITEM 3:

Montante: xxxxxx € (Valor da terceira rúbrica do Compromisso criado anteriormente)

Divisão: 4xxx

Data de vencimento: data de lançamento da fatura

Fnds. Dest: nº do compromisso, alínea 3, criado no ponto anterior

ENTER

O sistema devolve a seguinte mensagem:

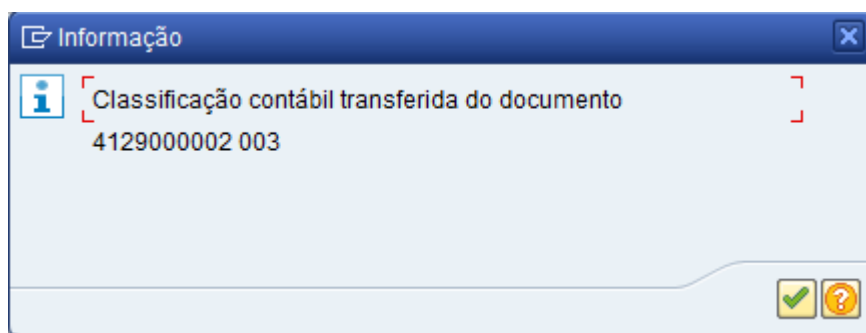

Clicar em 

O sistema devolve a seguinte mensagem:

 Não fazer classificação contábil de objetos de contab.custos p/conta 1180000000

ENTER

criar Atribuição F.Manexo: Corrigir Item fornecedor

Dados adicionais Modelo de classificação contábil Entrada rápida Ir

Fornecedor: 800000 FM Andreia Ribeiro Razão: 1180000000
 Empresa: 4000 Campo de Stª Clara nº34
 Exército: Lisboa

Item 4 / Outros Credores / 29 M

Montante: 50.000,00 EUR
 Calcular IVA

Divisão: 4202
 Vencim.em: 20.07.2016
 Fat.relacion: / /

Item fin.: D.02.01.08.00 Fnds.dest.: 4129000002 3
 Cen.fin.: 4202.0203 Fundo: 10.1110006
 ÁreaFuncion.: 123
 Contr.: / Tp.movimento:
 Atribuição:
 Texto: TxtsDesc.

Item seguinte do documento

ChvLnçt Conta Cód.RzE Tmv Nova empr.

Efetuar estes lançamentos até estarem inscritas na fatura todas as rúbricas que constituem o FM.

Clicar em Documento e Simular

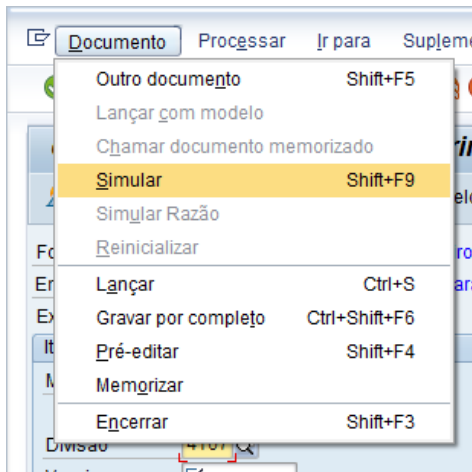

criar Atribuição F.Manexo: Exibir Síntese

Data documento: 09.06.2016 Tp.doc.: 40 Empresa: 4000
 Data lançamento: 20.07.2016 Período: 7 Moeda: EUR
 Nº documento: INTERNO Exercício: 2016 Data conversão: 20.07.2016
 Referência: FM DFIN_2016 Nº interempr.:
 Txt.cab.doc.: FM DFin_2016 Div.parceiro:

Itens na moeda do doc.

CL	Div.	Conta		EUR	Montante	Montante de
001	31	4202 0000800000	FM Andreia Ribeiro		100.000,00-	
002	29M	4202 0000800000	FM Andreia Ribeiro		25.000,00	
003	29M	4202 0000800000	FM Andreia Ribeiro		25.000,00	
004	29M	4202 0000800000	FM Andreia Ribeiro		50.000,00	

D 100.000,00 C 100.000,00 0,00 4 Itens

Outro item do documento

ChvLnçt: Q: Conta: Cód.RzE: TMv: Nova empr.:

Verificar que todos os lançamentos estão corretamente efetuados e GRAVAR 
O sistema devolve a seguinte mensagem

Documento 1400000000 registrado na empresa 4000

NOTA: Esta fatura (140xxxxxx) irá ser processada no ciclo normal da despesa entrando em PLC. Após o PLC ser aprovado será efetuada a respetiva PAP.

(5) Elaboração da PAP

Aplicável apenas a U/E/O excluídas do processo de desagregação do fluxo logístico do financeiro.

(a) Criação: Transação ZFM_12FIBI05

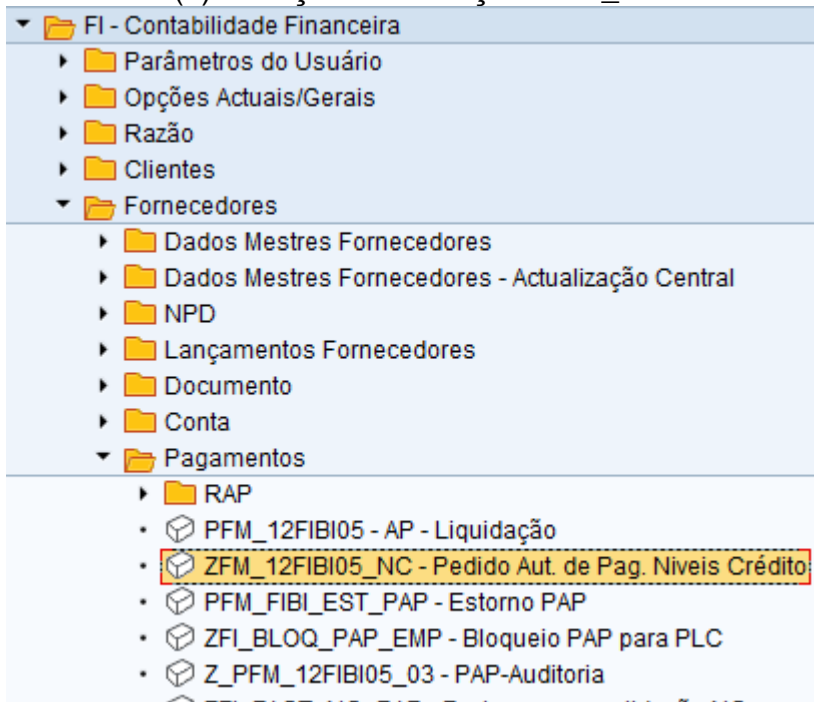

DUPLO CLIQUE

Proposta de Autorização de Pagamento

Empresa: 4000
Exercício: 2016

Criar/Adicionar Proposta

Data de lançamento: 20.07.2016
Data do próximo pagamento: 21.07.2016

Pagamento por Tesouraria:
Pagamento por Transferência:
Banco pagador: 1400f 1400f

Proposta de Pagamento:

Nº documento	<input type="text" value="1400000000"/>	até	<input type="text"/>	
Tipo de documento	<input type="text"/>	até	<input type="text"/>	
Data do documento	<input type="text"/>	até	<input type="text"/>	
Data de lançamento	<input type="text"/>	até	<input type="text"/>	
Data de entrada	<input type="text"/>	até	<input type="text"/>	
Bloqueio pgto.	<input type="text"/>	até	<input type="text"/>	
FrmPgto	<input type="text"/>	até	<input type="text"/>	
Condições pgto.	<input type="text"/>	até	<input type="text"/>	
Centro financeiro	<input type="text"/>	até	<input type="text"/>	
Divisão	<input type="text"/>	até	<input type="text"/>	
<input checked="" type="checkbox"/> Fornecedor	<input type="text"/>	até	<input type="text"/>	
<input checked="" type="checkbox"/> Cliente	<input type="text"/>	até	<input type="text"/>	

Preencher os seguintes campos:

Data de lançamento: XX.XX.XXXX

Data do próximo pagamento: data do dia a seguir

Colocar o pisco no pagamento por transferência

Banco pagador: I400F

Nº de documento: colocar nº de fatura do FM, juntamente com todas as outras faturas da despesa que entraram no PLC.

Clicar em



Proposta de Autorização de Pagamento

Leg. Adicionar

Empresa: 4000 Exercício
 N° Proposta: 0

Estado da PAP: Preparação
 Data Lançamento: 15.07.2016

Nome	Centro Fin.	Di...	Tp.D...	Data Doc.	Data Ve...	Montante Bruto	Deduções	Montante Líqu...
0000800000 FM Andreia Ribeiro								
• 1400000000	4107.0101	4107	40	15.07.2016	15.07.2016	100.000,00	0,00	100.000,00
• Sub-Total						100.000,00	0,00	100.000,00
• TOTAL						100.000,00	0,00	100.000,00

Clicar em

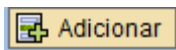

O sistema gera o nº da PAP

Autorização de pagamento 0200000001 criada.

(b) **Solicitação de Aprovação: Transação PFM_12FIBI05**

- ▼ FI - Contabilidade Financeira
 - ▶ Parâmetros do Usuário
 - ▶ Opções Actuais/Generais
 - ▶ Razão
 - ▶ Clientes
 - ▼ Fornecedores
 - ▶ Dados Mestres Fornecedores
 - ▶ Dados Mestres Fornecedores - Actualização Central
 - ▶ NPD
 - ▶ Lançamentos Fornecedores
 - ▶ Documento
 - ▶ Conta
 - ▼ Pagamentos
 - ▶ RAP
 - PFM_12FIBI05 - AP - Liquidação
 - **ZFM_12FIBI05_NC - Pedido Aut. de Pag. Níveis Crédito**
 - PFM_FIBI_EST_PAP - Estorno PAP
 - ZFI_BLOQ_PAP_EMP - Bloqueio PAP para PLC
 - Z_PFM_12FIBI05_03 - PAP-Auditoria

DUPLO CLIQUE













Proposta de Autorização de Pagamento

Empresa: 4000
Exercício: 2016

Criar/Adicionar Proposta

Data de lançamento:
Data do próximo pagamento:
Proposta de Pagamento:

Pagamento por Tesouraria
Pagamento por Transferência
Banco pagador:

Nº documento: até: 
 Tipo de documento: até: 
 Data do documento: até: 
 Data de lançamento: até: 
 Data de entrada: até: 
 Bloqueio pgto.: até: 
 FrmPgto: até: 
 Condições pgto.: até: 
 Centro financeiro: até: 
 Divisão: até: 
 Fornecedor: até: 
 Cliente: até: 

Alterar/Elim./Impr. Proposta

Proposta de Pagamento: 0200000001 

Preencher com os seguintes campos:

Empresa: 4000
Exercício: XXXX

Pisco em Alterar/Elim./Imp. Proposta

Proposta de Pagamento: Número da PAP gerado anteriormente

Executar 

Processar Sistema Ajuda

Proposta de Autorização de Pagamento

Leg. Eliminar Pré-vis. Imp.AP Documentos Detalhe Solicit. Solicitação (Ctrl+F7)

Empresa: 4000 Exército Estado da PAP:  Preparação
Nº Proposta: 2000000001 Data Lançamento: 15.07.2016

Nome	Centro Fin.	Di.	Tp.D...	Data Doc.	Data Ve...	Montante Bruto	Deduções	Montante Líqu...
0000800000 FM Andreia Ribeiro								
• 1400000000 	4107.0101	4107	40	15.07.2016	15.07.2016	100.000,00	0,00	100.000,00
• Sub-Total						100.000,00	0,00	100.000,00
• TOTAL						100.000,00	0,00	100.000,00

Clicar em 

Após alteração do Estado da PAP para solicitação enviar email para dfin.rgfctesouraria@mail.exercito.pt segundo o seguinte email modelo:

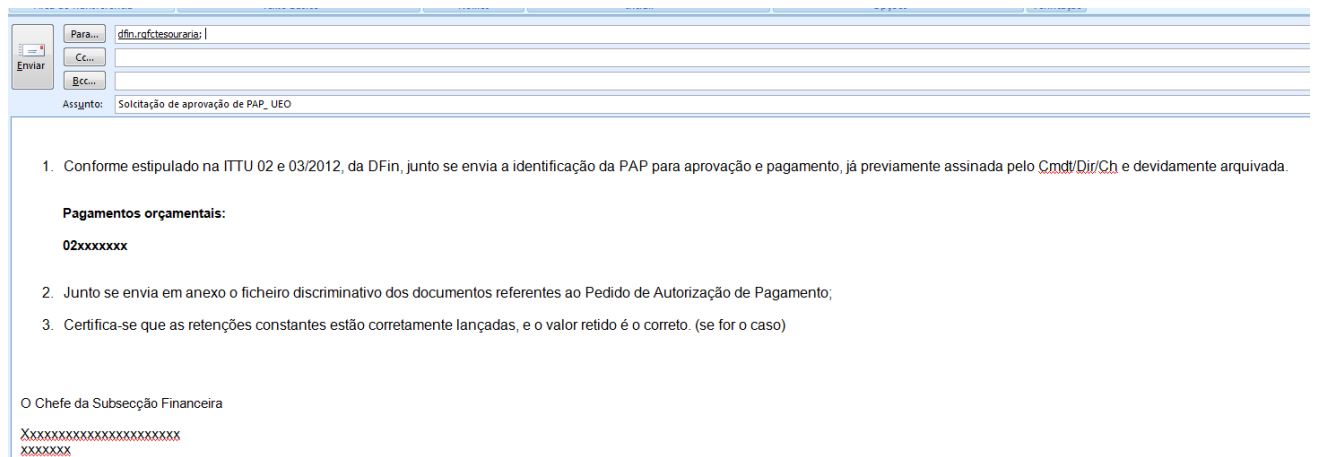

Após a DFin efetuar o pagamento da PAP o montante do FM irá ser creditado na conta bancária da U/E/O.

(6) Recebimento do FM na conta bancária do IGCP da UEO

(a) Fatura a Cliente Extraorçamental: Transação FB01

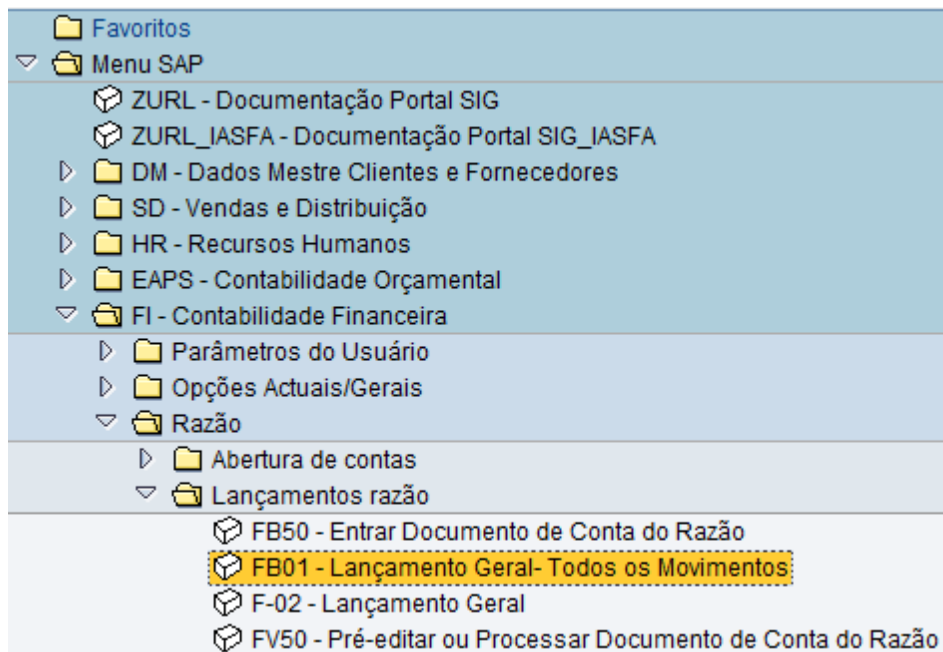

DUPLO CLIQUE

Lançar documento: Dados do cabeçalho

Documento memorizado Modelo de classificação contábil Entrada rápida Lançar com modo

Data documento	26.07.2016	Tp.doc.	80	Empresa	4000
Data lançamento	26.07.2016	Período	7	Moeda/taxa câm.	EUR
Nº documento				Data conversão	
Referência	FM UEO_2016			Nº interempr.	
Txt.cab.doc.	Recebimento BV FM				
Div.parceiro					

1º item do documento

ChvLnçt 01 Conta 4625 d.RzE TMv

Preencher os seguintes campos:

Data documento: Data do depósito pela DFin

Tp.doc.: 80 (Entrada OT's)

Moeda taxa/câm: EUR

Referência: FM UEO

Tx.cab.doc.: Recebimento BV

ChvLnçt.: 01

Conta: 4625 – DFIN-BALCÃO VIRTUAL (Cliente interno criado para o efeito)

ENTER

criar Entrada OT's: Inserir item do cliente

Dados adicionais Modelo de classificação contábil Entrada rápida Imp

Cliente 4625 DFIN - BALCÃO VIRTUAL Razão 2111100000

Empresa 4000 R RODRIGO DA FONSECA, 180

Exército LISBOA

Item 1 / Fatura / 01

Montante 100000 EUR

Imposto

Calcular IVA Cód.imposto **

Nº contrato / Tp.movim.

Divisão 4202

Cond.pgto. 0001 Dias / % / /

Data base 26.07.2016 Mont.descon.

Base descon. Fat.relation / /

Bloq.pgto. FrmPgto

Ref.pgto.

Atribuição

Texto Recebimento BV FM TxtsDesc.

Item seguinte do documento

ChvLnçt 50 Conta 2688908000 d.RzE TMv Nova empr.

Preencher os seguintes campos:

Montante: valor do FM

Divisão: 4xxx

Texto: Recebimento BV do FM

ChvLnçt.: 50

Conta: 2688908000

ENTER

criar Entrada OT's: Inserir Item cta.do Razão

Dados adicionais Modelo de classificação contábil Entrada rápida In

Conta do Razão Movimentos Fundo de Maneio
 Empresa Exército

Item 2 / Lançament.em crédito / 50

Montante EUR
 Divisão
 Centro custo TAtv Ordem
 Ordem cliente Imobilizado
 Elemento PEP DiagRede

Doc.compras
 Data efetiva Quantidade
 Atribuição Vencimento em
 Texto

Item seguinte do documento

ChvLnçt Conta Cód.RzE TMv Nova empr.

Preencher os seguintes campos:

Montante: *

Texto: Recebimento BV FM

Clicar em

Bloco de classificação contábil

Divisão
 Imobilizado
 Centro custo TAtv
 Ordem
 Centro de lucro
 Elemento PEP DiagRede
 Fundos
 Área funcional
 Item financeiro
 Cen.financiero
 Fundos destins. Tipo movimento
 Ordem cliente Obj.bens imóv.

Preencher os seguintes campos:

Divisão: 4xxx

Centro Financeiro: 4xxx.xx24

Item Financeiro: R.17.02.04.11.02

Visto  e Simular

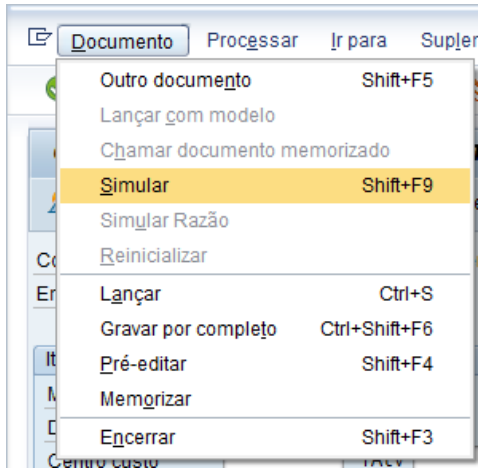

criar Entrada OT's: Exibir Síntese

Moeda de exibição | Impostos | Reinicializar

Data documento: 27.07.2016 | Tp.doc.: 80 | Empresa: 4000
 Data lançamento: 27.07.2016 | Período: 7 | Moeda: EUR
 Nº documento: INTERNO | Exercício: 2016 | Data conversão: 27.07.2016
 Referência: FM UEO_2016 | Nº interemp.:
 Txt.cab.doc.: FM UEO_2016 | Div.parceiro:

CL	Div.	Conta	EUR	Montante	Montante de
001	01	4202 0000004625	DFIN - BALCÃO VIRTU	100.000,00	**
002	50	4202 2688908000	Mov. Fundo de Manei	100.000,00-	

D 100.000,00 | C 100.000,00 | 0,00 + 2 Itens

Outro item do documento
 ChvLnc: | Conta: | Cód.RzE: | TMV: | Nova empr.:

Gravar 

O sistema gera o número de documento 180#.

Documento 1800000031 registrado na empresa 4000

(b) **Liquidação da receita: Transação PFM_LR_01**

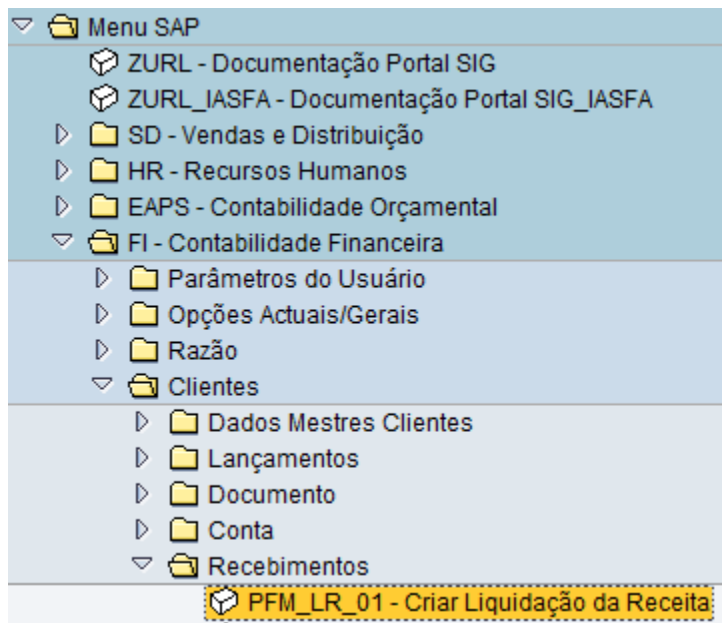

DUPLO CLIQUE

Liquidação de Receita - Lançamentos em massa-Criar Liq.Receita

Identificação Empresa/Ano

Empresa	4000
Exercício	2016
Data de lançamento	28072016

Seleção de documentos

Exercício	2016		
<input checked="" type="checkbox"/> Fornecedor		até	
<input checked="" type="checkbox"/> Cliente		até	
Nº documento	1800000031	até	
Tipo de documento a incluir		até	
Data do documento		até	
Dt.base prazo pgto.		até	
Referência			
Área funcional		até	
Divisão		até	

Preencher os seguintes campos:

Empresa: 4000

Exercício: XXXX

Data de lançamento: data do depósito do FM no BV

N.º Documento: N.º doc 180 gerado anteriormente

Executar 

Lista de documentos - Criação de Liquidação de Receita

Processar Seleção Ver Log

Geração de lançamentos em massa

Seleção	Nº doc.	Tipo	Parceiro	Nome e sobrenome	Cen.fin.	Div	Razão	Data doc.	ΣMontanteMI	Moeda	Nº doc.	Ano
<input checked="" type="checkbox"/>	1800000031	80	4625	DFIN - BALCÃO VIRTUAL	4202.0224	4202	2111100000	27.07.2016	100.000,00	EUR		
									100.000,00	EUR		
									100.000,00	EUR		

Selecionar documento e clicar em 

Indicação dos Montante de Liquidação

Data lançamento: 28.07.2016 Período complementar:



Ex...	Nº docume...	Divisão	Cen.financieiro	Item financeiro	Fundos	Área funcional	Mont.Original	Mont.Máximo	Mont.Liquidação
2016	1800000031						100.000,00	100.000,00	100.000,00
2016	1800000031	4202	4202.0224	R.17.02.04.11.02	DUMMY		100.000,00	100.000,00	100.000,00

Liquidar Cancelar

Clicar em 

Informação

Foi gravada a Liquidação de Receita com o nº 0100000104.

Visto 

(c) Recebimento na conta IGCP: Transação F-28

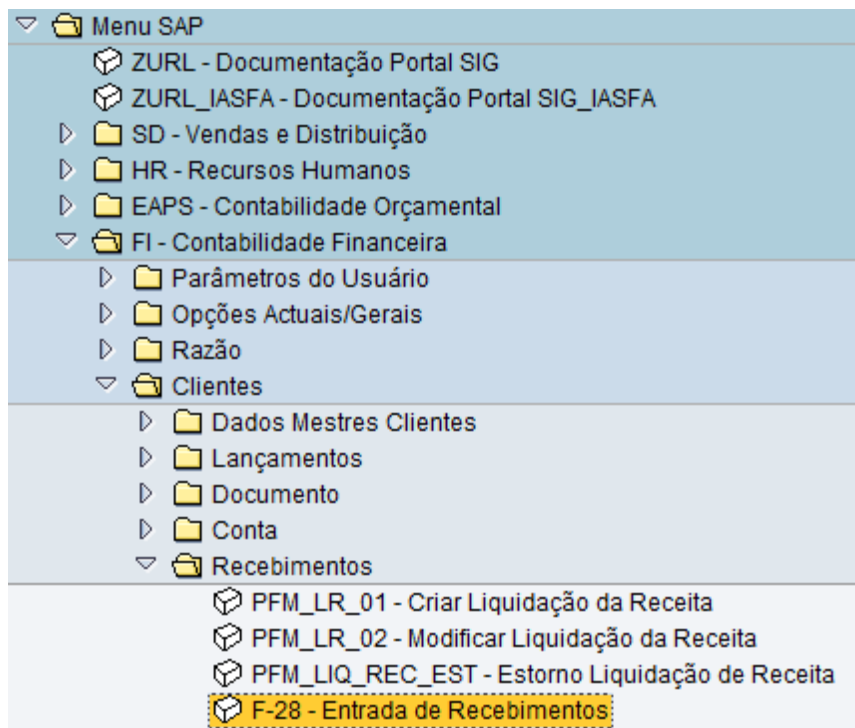

DUPLO CLIQUE

Lançar entrada de pagamentos: Dados do cabeçalho			
Processar PA			
Data documento	27.07.2016	Tp.doc.	DW
Data lançamento	27.07.2016	Período	7
Nº documento		Empresa	4000
Referência	TR	Moeda/taxa câm.	EUR
Txt.cab.doc.	Recebimento BV FM	Data conversão	
Txt.compens.		Nº interemp.	
Dados bancários			
Conta	1340012701	Divisão	
Montante	100000	Montante em MI	
Despesas		Despesas MI	
Data efetiva	27.07.2016	Centro de lucro	
Texto		Atribuição	
Seleção das partidas em aberto		Outra seleção	
Conta	4625	<input checked="" type="radio"/> nenhum <input type="radio"/> Texto <input type="radio"/> Montante <input type="radio"/> Nº documento <input type="radio"/> Data de lançamento <input type="radio"/> outra	
Tipo de conta	D <input type="checkbox"/> Outras contas		
Código RZE	1 <input type="checkbox"/> PA normais		
NºAvisPgto			
<input type="checkbox"/> Distribuir por idade <input type="checkbox"/> Pesquisa automática			

Preencher os seguintes campos:

Data de documento: Data depósito Balcão Virtual

Tp.Doc.: DW

Empresa: 4000

Moeda taxa/câm: EUR

Referência: TR

Txt.cab.doc: Recebimento BV FM

Dados Bancários

Conta: 134xxx (Conta IGCP da UEO)

Montante: valor depositado

Texto: Recebimento BV

Conta: 4625 (DFIN-Balcão Virtual)



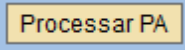

Tipo de Conta: D

Código LRE: 1

Retirar o Pisco das PA normais

Clicar em 

Lançar entrada de pagamentos Processar partidas em aberto

 Distribuir diferença  Dar baixa à difer.  Opção de processamento  Vencimto.do desconto

Padrão PgtoParcial Part.res. Imp.ret fonte

Partidas p/conta 4625 DFIN - BALCÃO VIRTUAL

Nº docume...	T... Texto	Data do do...	C.. Div...	Dia...	EUR Bruto	Desconto
2310000131	RP 0100000104	27.07.2016	09 4202 0		100.000,00	

Mont. Bruto<->L... Moeda Partid... Partida Desc... Desc...

Status de processamento

Nº partidas	1	Montante entrado	100.000,00
Exib.a partir item	1	Atribuído	100.000,00
Motivo de diferença		Lançtos.de diferença	
Exibição na moeda de compensaç		Não atribuído	0,00

SIMULAR 

Lançar entrada de pagamentos Exibir Síntese

Processar PA Selecionar PA Moeda de exibição Modelo de classificação contábil Imp

Data documento 27.07.2016 Tp.doc. DW Empresa 4000
 Data lançamento 28.07.2016 Período 7 Moeda EUR
 Nº documento INTERNO Exercício 2016 Data conversão 28.07.2016
 Referência TR Nº interempr.
 Txt.cab.doc. Recebimento BV Div.parceiro
 Itens na moeda do doc.

CL	Div.	Conta	EUR	Montante	Montante de
001	40	1340012701	MOV-DGT-UA	Cmd Pess	100.000,00

D 100.000,00 C 0,00 100.000,00 * 1 Itens

Outro item do documento

ChvLnçt Qnta Cód.RzE TMv Nova empr.

Gravar 

O sistema identifica o número de documento 247# gerado.

Documento 2470000028 registrado na empresa 4000

(7) FM dos Elementos Nacionais Destacados (END)

Os FM para apoio aos END, são em regra constituídos em numerário que fica à guarda do seu responsável e que lhe é entregue no período imediatamente antecedente à projeção. Torna-se assim necessário proceder à obtenção de numerário em Euros ou Moeda Estrangeira, através da banca comercial ou de agências de câmbio. De modo a obter-se o numerário na moeda desejada, realizam-se os seguintes passos:

(a) Transferência do FM dos END para a conta do TOTTA da DFin

Pré edição do Doc. 190#

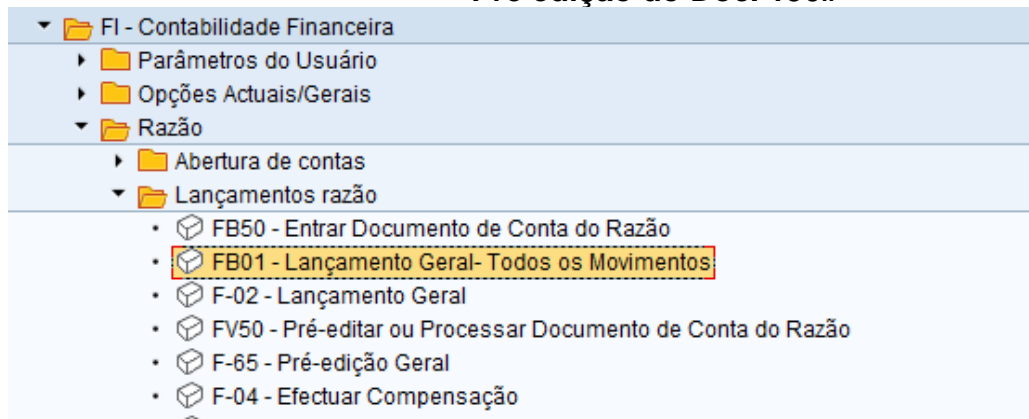

DUPLO CLIQUE

Lançar documento: Dados do cabeçalho

Documento memorizado Modelo de classificação contábil Entrada rápida Lançar com modelo

Data documento	01.08.2016	Tp.doc.	90	Empresa	<input checked="" type="checkbox"/>
Data lançamento	01.08.2016	Período	<input type="checkbox"/>	Moeda/taxa câmb.	<input checked="" type="checkbox"/>
Nº documento				Data conversão	<input type="text"/>
Referência	Nº TEI			Nº interempr.	<input type="text"/>
Txt.cab.doc.	FM END XPTO				
Div.parceiro	<input type="text"/>				

1º item do documento

ChvLnçt	50	Conta	1340012913	<input type="checkbox"/> d.RzE	<input type="checkbox"/> TMv
---------	----	-------	------------	--------------------------------	------------------------------

Preencher os seguintes campos:

Data documento: Data da Transferência bancária para a conta do TOTTA

Tp.Doc.: 90 (Operações Diversas)

Empresa: 4000

Moeda/taxa câmb: EUR

Referência: Nº da TEI do IGCP

Txt.cab.doc.: FM END XXXXX

ChvLnçt: 50

Conta: 134xxxxxxxx

ENTER

criar Operações Diversas: Inserir Item cta.do Razão

Dados adicionais Modelo de classificação contábil Entrada rápida Impostos

Conta do Razão MOV-DGT- Estado Maior do Exército - OE
 Empresa Exército

Item 1 / Lançament em crédito / 50

Montante EUR Calcular IVA

Fundos

Centro custo TAtv

Área funcional

Cen.financieiro Item financeiro

Fundos destins. Mais

Data efetiva

Atribuição

Texto TxtsDesc.

Item seguinte do documento

ChvLnçt Conta Id.RzE TMv Nova empr.

Preencher os seguintes campos:

Montante: valor do FM transferido

ChvLnçt: 40

Conta: 1240012812 (conta SIG do TOTTA)

Clicar em Mais

Bloco de classificação contábil

Divisão

Centro custo TAtv

DiagRede

Fundos

Área funcional

Item financeiro

Cen.financieiro

Fundos destins.

Preencher os seguintes campos:

Divisão: 4xxx

Centro Financeiro: 4xxx.xx24

Visto

ENTER

Item 2 / Lançamento em débito / 40	
Montante	* <input type="text"/> EUR
Fundos	<input type="text"/>
Centro custo	<input type="text"/> TAtv <input type="text"/>
Área funcional	<input type="text"/>
Cen.financieiro	<input type="text"/> Item financeiro <input type="text"/>
Fundos destins.	<input type="text"/> <input type="text"/> <input type="button" value="Mais"/>
Data efetiva	01.08.2016
Atribuição	<input type="text"/>
Texto	<input type="text"/> <input type="button" value="TxsDesc."/>
Item seguinte do documento	
ChvLnçt	<input type="checkbox"/>
Conta	<input type="text"/>
Cód.RzE	<input type="checkbox"/>
TMv	<input type="checkbox"/>
Nova empr.	<input type="checkbox"/>

Preencher o seguinte campo:
Montante: *

Clicar em

Bloco de classificação contábil	
Divisão	4102
Centro custo	<input type="text"/> TAtv <input type="text"/>
	DiagRede <input type="text"/> <input type="text"/>
Fundos	DUMMY
Área funcional	<input type="text"/>
Item financeiro	DUMMY90
Cen.financieiro	4102.0124
Fundos destins.	<input type="text"/> <input type="text"/>

Preencher os seguintes campos:

Divisão: 4xxx

Centro Financeiro: 4xxx.xx24

Visto e simular .

criar Operações Diversas: Exibir Síntese

Moeda de exibição Pré-editar documento Modelo de classificação contábil Entrada rápida

Data documento	01.08.2016	Tp.doc.	90	Empresa	4000
Data lançamento	18.08.2016	Período	8	Moeda	EUR
Nº documento	INTERNO	Exercício	2016	Data conversão	18.08.2016
Referência	TR FM END XXX	Nº interempr.			
Txt.cab.doc.	TR FM END XXX	Div.parceiro			

Itens na moeda do doc.

CL	Div.	Conta	EUR	Montante	Montante de
001	50	4202 1340012701 MOV-DGT-UA Cmd Pess		5.000,00-	
002	40	4202 1240012182 TOTTA Mov-DSF		5.000,00	

D 5.000,00 C 5.000,00 0,00 * 2 Itens

Outro item do documento

ChvLnçt Quinta Cód.RzE TMv Nova empr.

Clicar em **PRÉ- EDITAR DOC .**

O sistema identifica o número de documento 190# gerado.

Documento 1900000084 4000 foi pré-editado

Após obtenção do documento 190# pré – editado e realização da transferência bancária para a conta do TOTTA com **IBAN PT50 0018 000000688377001 60**, envia-se email para dfin.rgfctesouraria@mail.exercito.pt segundo o seguinte email modelo:

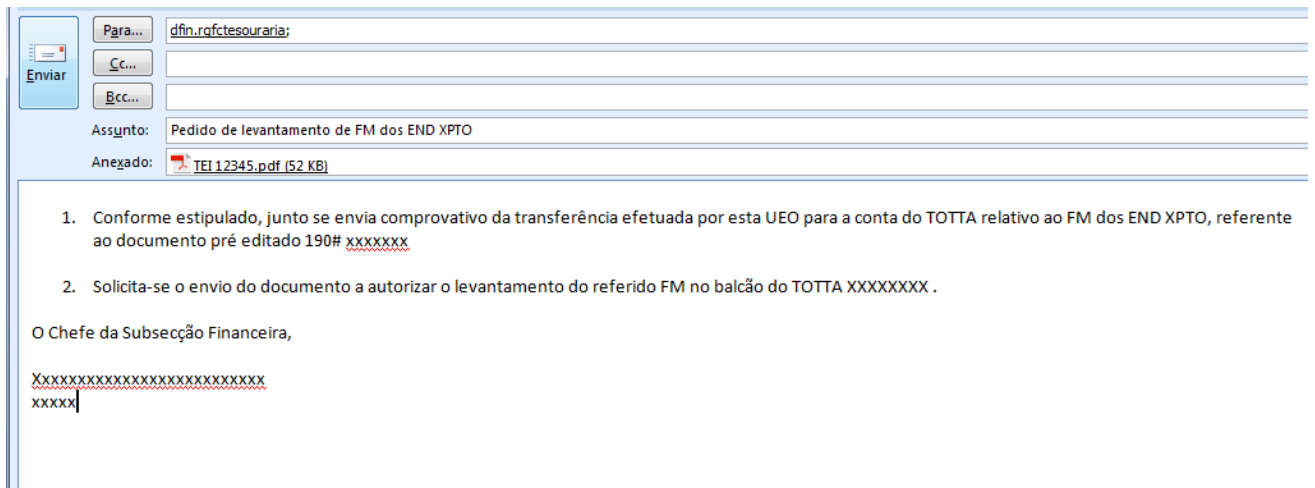

Após a DFin confirmar a transferência efetuada, procederá à gravação do 190# e ao envio do documento a autorizar o levantamento do FM no balcão do TOTTA solicitado.

(b) Levantamento do dinheiro da conta do TOTTA da DFin

1 Fatura a Fornecedor Extraorçamental: Transação FB01

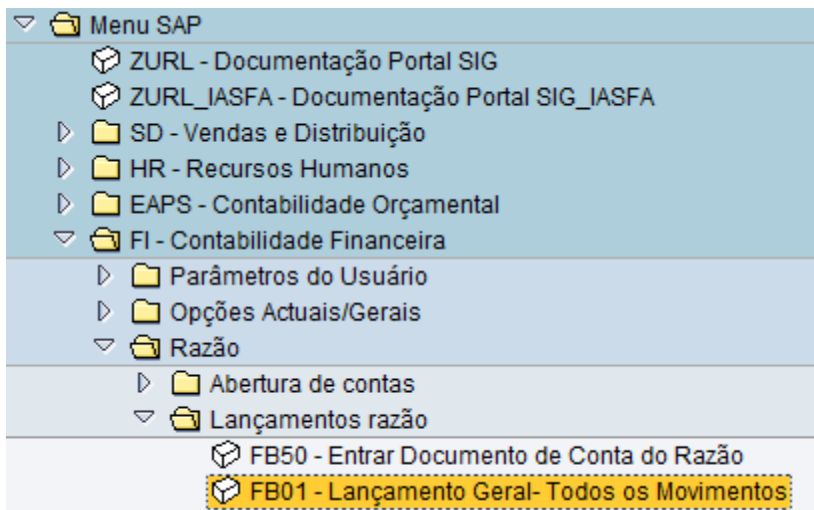

DUPLO CLIQUE

Lançar documento: Dados do cabeçalho

Documento memorizado Modelo de classificação contábil Entrada rápida Lançar com mod

Data documento	01.08.2016	Tp.doc.	83	Empresa	4000
Data lançamento	01.08.2016	Período	8	Moeda/taxa câm.	EUR
Nº documento				Data conversão	
Referência	FM END XPTO			Nº interempr.	
Txt.cab.doc.	FM END XPTO				
Div.parceiro					

1º item do documento

ChvLnçt 31 Conta 800000 d.RzE TMv

Preencher os seguintes campos:

Data documento: Data do levantamento

Tp.Doc.: 83 (Transf. Retenções)

Moeda taxa/câmb.: EUR

Referência: FM END XPTO

Tx.cab.doc.: FM END XPTO

ChvLnçt.: 31

Conta: Nº do responsável do FM

ENTER

criar Transf. Retenções: Inserir Item fornecedor

Dados adicionais Modelo de classificação contábil Entrada rápida Im

Fornecedor	800000	FM ANDREIA RIBEIRO	Razão	2683500000
Empresa	4000	CAMPO DE STª CLARA Nº34		
Exército		LISBOA		

Item 1 / Fatura / 31

Montante	5000	EUR
<input type="checkbox"/> Calcular IVA		
Divisão	4202	
Cond.pgto.	0001	Dias / % / / /
Data base	01.08.2016	Fixado <input type="checkbox"/>
Base descon.		Mont.descon. <input type="checkbox"/>
		Fat.relacion / / /
Bloq.pgto.	<input type="checkbox"/>	FrmPgto <input type="checkbox"/>
Ref.pgto.		
Atribuição		CódInvest <input type="checkbox"/>
Texto	Pagamento do FM END XPTO	

Item seguinte do documento

ChvLnçt 40 Conta 2688908000 d.RzE TMv Nova empr.

Preencher os seguintes campos:

Montante: Valor a levantar

Divisão: 4xxx

Texto: Pagamento do FM END XPTO
ChvLnçt.: 40
Conta: 2688908000

ENTER

criar Transf. Retenções: Inserir Item cta.do Razão

Dados adicionais Modelo de classificação contábil Entrada rápida Im

Conta do Razão Movimentos Fundo de Maneio
 Empresa Exército

Item 2 / Lançamento em débito / 40

Montante EUR Calcular IVA
 Divisão
 Centro custo TAtv Ordem
 Ordem cliente Imobilizado
 Elemento PEP DiagRede

Doc.compras
 Data efetiva Quantidade
 Atribuição Vencimento em
 Texto

Item seguinte do documento

ChvLnçt Conta Cód.RzE Tmv Nova empr.

Preencher os seguintes campos:

Montante: *

Texto: Pagamento FM END XPTO

Clicar em 

Bloco de classificação contábil

Divisão
 Imobilizado
 Centro custo TAtv
 Ordem
 Centro de lucro
 Elemento PEP DiagRede
 Fundos
 Área funcional
 Item financeiro
 Cen.financieiro
 Fundos destins. Tipo movimento
 Ordem cliente Obj.bens imóv.

Preencher os seguintes campos:

Divisão: 4xxx

Centro Financeiro: 4xxx.xx24

Item Financeiro: D.12.02.04.11.02

Visto  e simular  .

criar Transf. Retenções: Exibir Síntese

Moeda de exibição Pré-editar documento Modelo de classificação contábil Entrada rápida

Data documento 01.08.2016 Tp.doc. 83 Empresa 4000
 Data lançamento 01.08.2016 Período 8 Moeda EUR
 Nº documento INTERNO Exercício 2016 Data conversão 01.08.2016
 Referência FM END XPTO Nº interemp.
 Txt.cab.doc. FM END XPTO Div.parceiro

Itens na moeda do doc.

CL	Div.	Conta		EUR	Montante	Montante de
001	31	4202	0000800000	FM ANDREIA RIBEIRO	5.000,00-	
002	40	4202	2688908000	Mov. Fundo de Manei	5.000,00	

D 5.000,00 C 5.000,00 0,00 + 2 Itens

Outro item do documento
 ChvLnç Qnta Cód.RzE TMv Nova empr.

Gravar 

O sistema identifica o número de documento 183# gerado.

Documento 1830000038 registrado na empresa 4000

2 Elaboração da PAP: Transação ZFM 12FIBI05

a Criação: Transação ZFM 12FIBI05

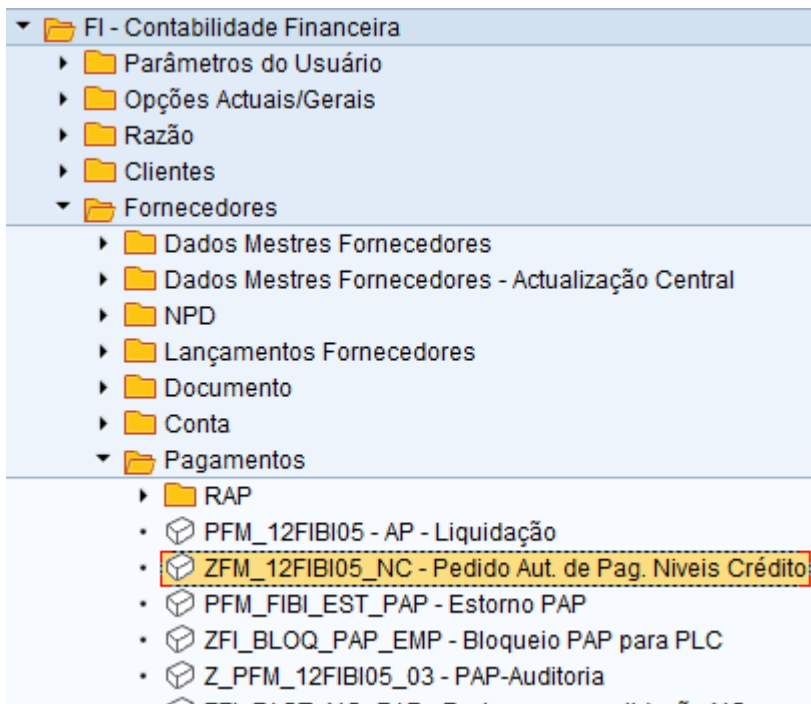

DUPLO CLIQUE

Proposta de Autorização de Pagamento

Empresa: 4000
Exercício: 2016

Criar/Adicionar Proposta

Data de lançamento: 01.08.2016
Data do próximo pagamento: 31.12.2016

Pagamento por Tesouraria:
Pagamento por Transferência:
Banco pagador: [] []

Proposta de Pagamento: []

Nº documento	1830000038	até	[]	
Tipo de documento	[]	até	[]	
Data do documento	[]	até	[]	
Data de lançamento	[]	até	[]	
Data de entrada	[]	até	[]	
Bloqueio pgto.	[]	até	[]	
FrmPgto	[]	até	[]	
Condições pgto.	[]	até	[]	
Centro financeiro	[]	até	[]	
Divisão	[]	até	[]	
<input checked="" type="checkbox"/> Fornecedor	[]	até	[]	
<input checked="" type="checkbox"/> Cliente	[]	até	[]	

Preencher os seguintes campos:

Data de lançamento: XX.XX.XXXX

Data do próximo pagamento: data do dia a seguir

Colocar o pisco no pagamento por tesouraria

Nº de documento: colocar nº de fatura gerado anteriormente 183#

Clicar em

Proposta de Autorização de Pagamento

Leg. | Adicionar

Empresa: 4000 | Exercício: | Estado da PAP: Preparação
 N° Proposta: 0 | Data Lançamento: 01.08.2016

Nome	Centro Fin.	Di...	Tp.D...	Data Doc.	Data Ve...	Montante Bruto	Deduções	Montante Líqu...
0000800000 FM ANDREIA RIBEIRO								
• 1830000038	4202.0224	4202	83	01.08.2016	01.08.2016	5.000,00	0,00	5.000,00
• Sub-Total						5.000,00	0,00	5.000,00
• TOTAL						5.000,00	0,00	5.000,00

Clicar em 

O sistema gera o nº da PAP Autorização de pagamento 0100000053 criada.

b Solicitação de Aprovação: Transação ZFM 12FIBI05

- FI - Contabilidade Financeira
 - Parâmetros do Usuário
 - Opções Actuais/Gerais
 - Razão
 - Clientes
 - Fornecedores
 - Dados Mestres Fornecedores
 - Dados Mestres Fornecedores - Actualização Central
 - NPD
 - Lançamentos Fornecedores
 - Documento
 - Conta
 - Pagamentos
 - RAP
 - PFM_12FIBI05 - AP - Liquidação
 - ZFM_12FIBI05_NC - Pedido Aut. de Pag. Níveis Crédito
 - PFM_FIBI_EST_PAP - Estorno PAP
 - ZFI_BLOQ_PAP_EMP - Bloqueio PAP para PLC
 - Z_PFM_12FIBI05_03 - PAP-Auditoria

DUPLO CLIQUE













Proposta de Autorização de Pagamento

Empresa: 4000
Exercício: 2016

Criar/Adicionar Proposta

Data de lançamento:
Data do próximo pagamento:
Proposta de Pagamento:

Pagamento por Tesouraria:
Pagamento por Transferência:
Banco pagador:

Nº documento: até: 
Tipo de documento: até: 
Data do documento: até: 
Data de lançamento: até: 
Data de entrada: até: 
Bloqueio pgto.: até: 
FrmPgto: até: 
Condições pgto.: até: 
Centro financeiro: até: 
Divisão: até: 
 Fornecedor até: 
 Cliente até: 

Alterar/Elim./Imp. Proposta

Proposta de Pagamento: 100000053

Preencher com os seguintes campos:

Empresa: 4000

Exercício: XXXX

Pisco em Alterar/Elim/Imp. Proposta

Proposta de Pagamento: Número da PAP gerado anteriormente

Executar 

Proposta de Autorização de Pagamento

Leg. | Eliminar | Pré-vis. | Imp.AP | Documentos | Detalhe | Solicit.

Empresa: 4000 | Exercício: | Estado da PAP: Preparação
Nº Proposta: 100000053 | Data Lançamento: 01.08.2016

Nome	Centro Fin.	Di...	Tp.D...	Data Doc.	Data Ve...	Montante Bruto	Deduções	Montante Líqu...
0000800000 FM ANDREIA RIBEIRO								
• 1830000038	4202.0224	4202	83	01.08.2016	01.08.2016	5.000,00	0,00	5.000,00
• Sub-Total						5.000,00	0,00	5.000,00
• TOTAL						5.000,00	0,00	5.000,00

Clicar em 

c Aprovação: Transação ZFM 12FIBI05

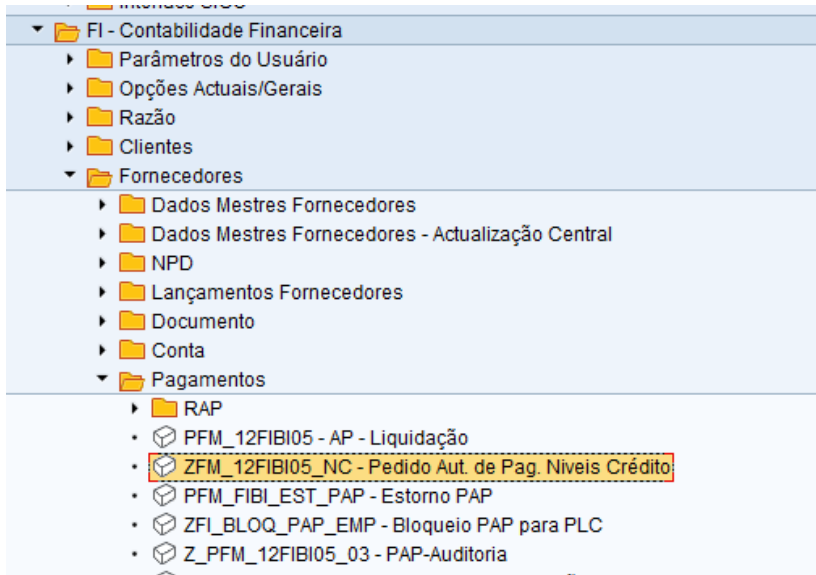

DUPLO CLIQUE

Proposta de Autorização de Pagamento

Empresa: 4000
Exercício: 2016

Criar/Adicionar Proposta

Data de lançamento:
Data do próximo pagamento:
Proposta de Pagamento:

Pagamento por Tesouraria:
Pagamento por Transferência:
Banco pagador:

Nº documento	<input type="text"/>	até	<input type="text"/>	
Tipo de documento	<input type="text"/>	até	<input type="text"/>	
Data do documento	<input type="text"/>	até	<input type="text"/>	
Data de lançamento	<input type="text"/>	até	<input type="text"/>	
Data de entrada	<input type="text"/>	até	<input type="text"/>	
Bloqueio pgto.	<input type="text"/>	até	<input type="text"/>	
FrmPgto	<input type="text"/>	até	<input type="text"/>	
Condições pgto.	<input type="text"/>	até	<input type="text"/>	
Centro financeiro	<input type="text"/>	até	<input type="text"/>	
Divisão	<input type="text"/>	até	<input type="text"/>	
<input checked="" type="checkbox"/> Fornecedor	<input type="text"/>	até	<input type="text"/>	
<input checked="" type="checkbox"/> Cliente	<input type="text"/>	até	<input type="text"/>	

Alterar/Elim./Impr. Proposta

Proposta de Pagamento: 100000053

Preencher com os seguintes campos:

Empresa: 4000

Exercício: xxxx

Pisco em Alterar/Elim/Imp. Proposta

Proposta de Pagamento: Número da PAP gerado anteriormente

Executar

Proposta de Autorização de Pagamento

Leg. Eliminar Pré-vis. Imp.AP Autorizar Documentos Detalhe

Empresa: 4000 Exército Estado da PAP: Solicitação de aprovação
 N° Proposta: 100000053 Data Lançamento: 01.08.2016

Nome	Centro Fin.	Di...	Tp.D...	Data Doc.	Data Ve...	Montante Bruto	Deduções	Montante Líqu...
0000800000 FM ANDREIA RIBEIRO								
• 1830000038	4202.0224	4202	83	01.08.2016	01.08.2016	5.000,00	0,00	5.000,00
• Sub-Total						5.000,00	0,00	5.000,00
• TOTAL						5.000,00	0,00	5.000,00

Clicar em 

O sistema devolve a seguinte mensagem: 

3 Pagamento Extraorçamental: Transação F-53

Menu SAP

- ▾ ZURL - Documentação Portal SIG
- ▾ ZURL_IASFA - Documentação Portal SIG_IASFA
- ▾ SD - Vendas e Distribuição
- ▾ HR - Recursos Humanos
- ▾ EAPS - Contabilidade Orçamental
- ▾ FI - Contabilidade Financeira
 - ▾ Parâmetros do Usuário
 - ▾ Opções Actuais/Gerais
 - ▾ Razão
 - ▾ Clientes
 - ▾ Fornecedores
 - ▾ Dados Mestres Fornecedores
 - ▾ Dados Mestres Fornecedores - Actualização Central
 - ▾ NPD
 - ▾ Lançamentos Fornecedores
 - ▾ Documento
 - ▾ Conta
 - ▾ Pagamentos
 - ▾ PFM_12FIBI05 - AP - Liquidação
 - ▾ ZFM_12FIBI05_NC - Pedido Aut. de Pag. Níveis Crédito
 - ▾ PFM_FIBI_EST_PAP - Estorno PAP
 - ▾ ZFI_BLOQ_PAP_EMP - Bloqueio PAP para PLC
 - ▾ Z_PFM_12FIBI05_03 - PAP-Auditoria
 - ▾ ZFI_FACT_NC_PAP - Facturas sem validação NC
 - ▾ ZPFM_12FIFR02 - Impressão da PAP
 - ▾ ZAP - Resumo de AP's
 - ▾ F-53 - Pagamento Manual

DUPLO CLIQUE

Lançar saída de pagamento: Dados do cabeçalho			
Processar PA			
Data documento	01.08.2016	Tp.doc.	KV
Data lançamento	01.08.2016	Período	8
Nº documento		Empresa	4000
Referência	NU	Moeda/taxa câm.	EUR
Txt.cab.doc.	FM END XPTO	Data conversão	
Txt.compens.	FM END XPTO	Nº interempr.	
Dados bancários		Divisão	
Conta	1240012182	Montante em MI	
Montante	5000	Despesas MI	
Despesas		Centro de lucro	
Data efetiva	18.08.2016	Atribuição	
Texto			
Seleção das partidas em aberto		Outra seleção	
Conta	800000	<input checked="" type="radio"/> nenhum <input type="radio"/> Texto <input type="radio"/> Montante <input type="radio"/> Nº documento <input type="radio"/> Data de lançamento <input type="radio"/> outra	
Tipo de conta	K <input type="checkbox"/> Outras contas		
Código RzE	6 <input type="checkbox"/> PA normais		
NºAvisPgto			
<input type="checkbox"/> Distribuir por idade <input type="checkbox"/> Pesquisa automática			

Preencher os seguintes campos:

Data documento: Data do levantamento do FM

Tp.Doc.: KV (Pag. Fornecedor Transf.)

Empresa: 4000

Moeda/taxa câmb: EUR

Referência: NU

Txt.cab.doc.: FM END XPTO

Dados bancários

Conta: 1240012182 (Conta SIG do TOTTA)

Montante: valor do FM

Texto: FM END XPTO

Conta: XXXXX (Conta SIG do responsável do FM)

Tipo de conta: K

Retirar pisco PA Normais PA normais

Código LRE: 6

Clicar em

Lançar saída de pagamento Exibir Síntese

Processar PA Selecionar PA Moeda de exibição Modelo de classificação contábil Imprimir

Data documento: 01.08.2016 Tp.doc.: KV Empresa: 4000
 Data lançamento: 01.08.2016 Período: 8 Moeda: EUR
 N.º documento: INTERNO Exercício: 2016 Data conversão: 01.08.2016
 Referência: NU N.º interempr.:
 Txt.cab.doc.: FM END XPTO Div.parceiro:

Itens na moeda do doc.

CL	Div.	Conta	EUR	Montante	Montante de
001	50	1240012182 TOTTA Mov-DSF		5.000,00-	

D 0,00 C 5.000,00 5.000,00- 1 Itens

Outro item do documento

ChvLnçt Quinta Cód.RzE TMv Nova empr.

Guardar .

O sistema identifica o número de documento 216# gerado.

Documento 2160000045 registrado na empresa 4000

b. UTILIZAÇÃO DO FM

Os pagamentos por fundo de maneiio podem ser realizados de três formas: através de transferência bancária ou através do cartão de crédito na modalidade de cash advance (numerário) após levantamento do mesmo numa caixa ATM, ou na modalidade de pagamento de serviços.

(1) Pagamentos efetuados através de transferência bancária

Os pagamentos efetuados por transferência bancária originam de imediato um movimento na conta bancária, e como tal, dever-se-á proceder aos respetivos registos contabilísticos.

(a) Lançamento de fatura extraorçamental a fornecedor: Transação FB01

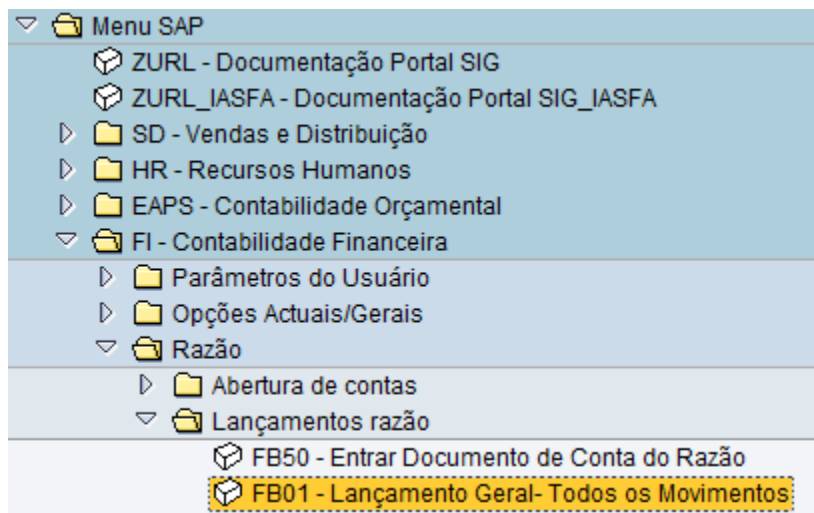

DUPLO CLIQUE

Lançar documento: Dados do cabeçalho

Documento memorizado Modelo de classificação contábil Entrada rápida Lançar com mod

Data documento	27.07.2016	Tp.doc.	83	Empresa	4000
Data lançamento	27.07.2016	Período	7	Moeda/taxa câm.	EUR
Nº documento				Data conversão	
Referência	12345			Nº interempr.	
Txt.cab.doc.	Pag. Fornecedor XPTO				
Div.parceiro					

1º item do documento

ChvLnçt 31 Conta 200023 d.RzE TMv

Preencher os seguintes campos:

Data documento: Data da transferência para o fornecedor

Tp.Doc.: 83 (Transf. Retenções)
Moeda taxa/câmb.: EUR
Referência: N.º autorização (extrato bancário)
Tx.cab.doc.: Pagamento Fornecedor XPTO
ChvLnçt.: 31
Conta: XXXX (conta do fornecedor em SIG)

ENTER

criar Transf. Retenções: Inserir Item fornecedor

Dados adicionais Modelo de classificação contábil Entrada rápida Imp

Fornecedor: 200023 CASTRO & LINHARES, LDA Razão: 2211000000
 Empresa: 4000 PÓVOA DE VARZIM
 Exército: PÓVOA DE VARZIM

Item 1 / Fatura / 31 / Fornecc merc nac

Montante: 200 EUR
 Imposto:
 Calcular IVA Cód.imposto: **
 Divisão: 4202
 Cond.pgto.: 0010 Dias / %: 30 / / /
 Data base: 27.07.2016 Fixado:
 Base descon.: Mont.descon.:
 Fat.relacion: / /
 Bloq.pgto.: FrmPgto:
 Ref.pgto.:
 Atribuição: CódInvest:
 Texto: Pagamento da fatura xxxxx fornecedor XPTO TxsDesc.

Item seguinte do documento

ChvLnçt: 40 Conta: 2688908000 Qtd.RzE: TMv: Nova empr.:

Preencher os seguintes campos:

Montante: Valor pago
Divisão: 4xxx
Texto: Pagamento de fatura xxxxx
ChvLnçt.: 40
Conta: 2688908000

ENTER

criar Transf. Retenções: Inserir Item cta.do Razão

Conta do Razão 2688908000 Movimentos Fundo de Maneio
 Empresa 4000 Exército

Item 2 / Lançamento em débito / 40

Montante * EUR
 Divisão
 Centro custo TAtv Ordem
 Ordem cliente Imobilizado
 Elemento PEP DiagRede

Doc.compras
 Data efetiva 27.07.2016 Quantidade
 Vencimento em
 Atribuição
 Texto Pagamento de fatura xxxx ao fornecedor XPTO TxsDesc.

Item seguinte do documento
 ChvLnçt Conta Cód.RzE TMv Nova empr.

Preencher os seguintes campos:

Montante: *

Texto: Pagamento de fatura xxxxx

Clicar em 

Bloco de classificação contábil

Divisão 4202
 Imobilizado
 Centro custo TAtv
 Ordem
 Centro de lucro
 Elemento PEP DiagRede
 Fundos DUMMY
 Área funcional
 Item financeiro D.12.02.04.11.02
 Cen.financieiro 4202.0224
 Fundos destins. Tipo movimento
 Ordem cliente Obj.bens imóv.

Preencher os seguintes campos:

Divisão: 4xxx

Centro Financeiro: 4xxx.xx24

Item Financeiro: D.12.02.04.11.02

Visto  e simular  .

criar Transf. Retenções: Exibir Síntese

Moeda de exibição Pré-editar documento Modelo de classificação contábil Entrada rápida

Data documento 29.07.2016 Tp.doc. 83 Empresa 4000
 Data lançamento 29.07.2016 Período 7 Moeda EUR
 N.º documento INTERNO Exercício 2016 Data conversão 29.07.2016
 Referência 12345 N.º interempr.
 Txt.cab.doc. Pag. Fornecedor XPTO Div.parceiro

Itens na moeda do doc.

CL	Div.	Conta	EUR	Montante	Montante de
001	31	4202 0000200023 CASTRO & LINHARES,		200,00-	**
002	40	4202 2638900000 Mov. Fundo de Manei		200,00	

D 200,00 C 200,00 0,00 + 2 Itens

Outro item do documento
 ChvLnçt Qnta Cód.RzE TMv Nova empr.

Gravar 

O sistema identifica do número de documento 183# gerado.

Documento 1830000030 registrado na empresa 4000

(b) **Elaboração da PAP: Transação ZFM_12FIBI05**

1 Criação: Transação ZFM_12FIBI05

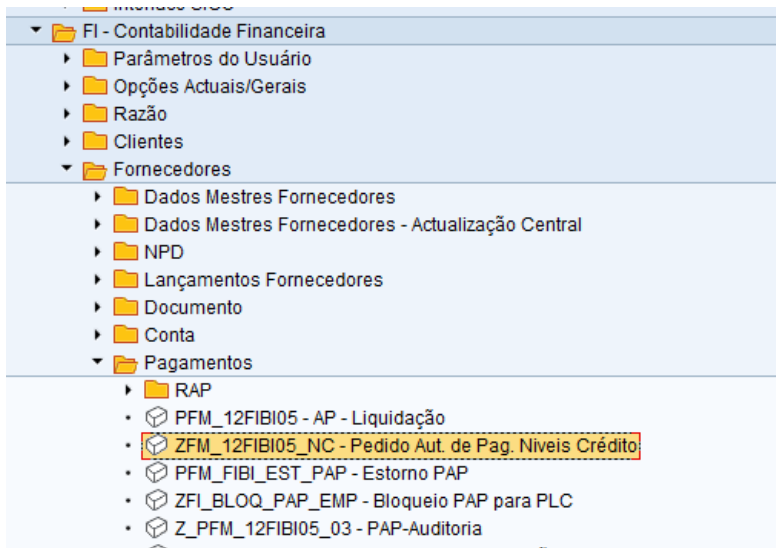

DUPLO CLIQUE

Proposta de Autorização de Pagamento

Empresa
 Exercício

Criar/Adicionar Proposta

Data de lançamento
 Pagamento por Tesouraria
 Pagamento por Transferência
 Banco pagador

Data do próximo pagamento

Proposta de Pagamento

Nº documento	<input type="text" value="1830000030"/>	até	<input type="text"/>	
Tipo de documento	<input type="text"/>	até	<input type="text"/>	
Data do documento	<input type="text"/>	até	<input type="text"/>	
Data de lançamento	<input type="text"/>	até	<input type="text"/>	
Data de entrada	<input type="text"/>	até	<input type="text"/>	
Bloqueio pgto.	<input type="text"/>	até	<input type="text"/>	
FrmPgto	<input type="text"/>	até	<input type="text"/>	
Condições pgto.	<input type="text"/>	até	<input type="text"/>	
Centro financeiro	<input type="text"/>	até	<input type="text"/>	
Divisão	<input type="text"/>	até	<input type="text"/>	
<input checked="" type="checkbox"/> Fornecedor	<input type="text"/>	até	<input type="text"/>	
<input checked="" type="checkbox"/> Cliente	<input type="text"/>	até	<input type="text"/>	

Preencher os seguintes campos:

Data de lançamento: XX.XX.XXXX

Data do próximo pagamento: data do dia a seguir

Colocar o pisco no pagamento por TESOURARIA

Pagamento por Tesouraria

Nº de documento: Documento 183* gerado anteriormente

Clicar em



Proposta de Autorização de Pagamento

Leg. | Adicionar

Empresa: 4000 | Exercício: | Estado da PAP: Preparação | Data Lançamento: 01.08.2016

Nº Proposta: 0

Nome	Centro Fin.	Di...	Tp.D...	Data Doc.	Data Ve...	Montante Bruto	Deduções	Montante Líqu...
0000200023 CASTRO & LINHARES, LDA								
• 1830000030	4202.0224	4202	83	29.07.2016	29.07.2016	200,00	0,00	200,00
• Sub-Total						200,00	0,00	200,00
• TOTAL						200,00	0,00	200,00

Clicar em  Adicionar

O sistema gera o nº da PAP Autorização de pagamento 0100000045 criada.

2 Solicitação de Aprovação: Transação PFM_12FIBI05

- FI - Contabilidade Financeira
 - Parâmetros do Usuário
 - Opções Actuais/Gerais
 - Razão
 - Clientes
 - Fornecedores
 - Dados Mestres Fornecedores
 - Dados Mestres Fornecedores - Actualização Central
 - NPD
 - Lançamentos Fornecedores
 - Documento
 - Conta
 - Pagamentos
 - RAP
 - PFM_12FIBI05 - AP - Liquidação
 - ZFM_12FIBI05_NC - Pedido Aut. de Pag. Níveis Crédito
 - PFM_FIBI_EST_PAP - Estorno PAP
 - ZFI_BLOQ_PAP_EMP - Bloqueio PAP para PLC
 - Z_PFM_12FIBI05_03 - PAP-Auditoria

DUPLO CLIQUE

Proposta de Autorização de Pagamento

Empresa
 Exercício

Criar/Adicionar Proposta

Data de lançamento
 Data do próximo pagamento
 Proposta de Pagamento

Pagamento por Tesouraria
 Pagamento por Transferência
 Banco pagador

N.º documento até
 Tipo de documento até
 Data do documento até
 Data de lançamento até
 Data de entrada até
 Bloqueio pgto. até
 FrmPgto. até
 Condições pgto. até
 Centro financeiro até
 Divisão até
 Fornecedor até
 Cliente até

Alterar/Elim./Impr. Proposta

Proposta de Pagamento

Preencher com os seguintes campos:

Empresa: 4000

Exercício: XXXX

Pisco em Alterar/Elim/Imp. Proposta

Proposta de Pagamento: Número da PAP gerado anteriormente

Executar 

Proposta de Autorização de Pagamento

Empresa
 N.º Proposta

Exercício
 Estado da PAP
 Data Lançamento

Nome	Centro Fin.	Di...	Tp.D...	Data Doc.	Data Ve...	Montante Bruto	Deduções	Montante Líqu...
0000200023 CASTRO & LINHARES, LDA								
• 1830000030	4202.0224	4202	83	29.07.2016	29.07.2016	200,00	0,00	200,00
• Sub-Total						200,00	0,00	200,00
• TOTAL						200,00	0,00	200,00

Clicar em 

3 Aprovação: Transação PFM_12FIBI05

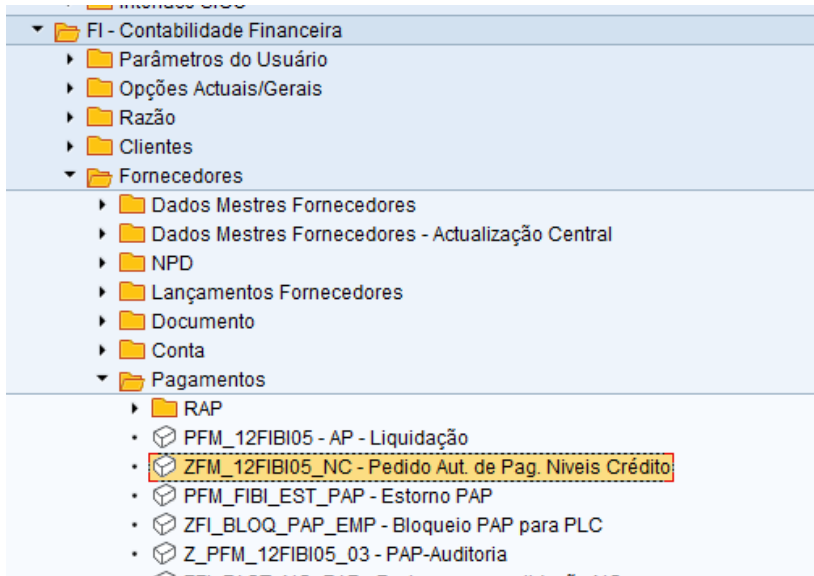

DUPLO CLIQUE

Proposta de Autorização de Pagamento

Empresa: 4000
Exercício: 2016

Criar/Adicionar Proposta

Data de lançamento: 01.08.2016
Pagamento por Tesouraria:
Pagamento por Transferência:
Banco pagador: [] []

Proposta de Pagamento: []

Nº documento	[]	até []	[]
Tipo de documento	[]	até []	[]
Data do documento	[]	até []	[]
Data de lançamento	[]	até []	[]
Data de entrada	[]	até []	[]
Bloqueio pgto.	[]	até []	[]
FrmPgto	[]	até []	[]
Condições pgto.	[]	até []	[]
Centro financeiro	[]	até []	[]
Divisão	[]	até []	[]
<input checked="" type="checkbox"/> Fornecedor	[]	até []	[]
<input checked="" type="checkbox"/> Cliente	[]	até []	[]

Alterar/Elim./Imp. Proposta

Proposta de Pagamento: 100000045

Preencher com os seguintes campos:

Empresa: 4000

Exercício: XXXX

Pisco em Alterar/Elim/Imp. Proposta

Proposta de Pagamento: Número da PAP gerado anteriormente

Executar 

Proposta de Autorização de Pagamento

Leg. | Eliminar | Pré-vis. | Imp.AP | Autorizar | Documentos | Detalhe

Empresa: 4000 | Exercício: | Estado da PAP: Solicitação de aprovação
 N° Proposta: 100000045 | Data Lançamento: 01.08.2016

Nome	Centro Fin.	Di...	Tp.D...	Data Doc.	Data Ve...	Montante Bruto	Deduções	Montante Líqu...
0000200023 CASTRO & LINHARES, LDA								
• 1830000030	4202.0224	4202	83	29.07.2016	29.07.2016	200,00	0,00	200,00
• Sub-Total						200,00	0,00	200,00
• TOTAL						200,00	0,00	200,00

Clicar em 

O sistema devolve a seguinte mensagem: 

(c) Pagamento Extraorçamental: Transação F-53

- Menu SAP
 - ZURL - Documentação Portal SIG
 - ZURL_IASFA - Documentação Portal SIG_IASFA
 - SD - Vendas e Distribuição
 - HR - Recursos Humanos
 - EAPS - Contabilidade Orçamental
 - FI - Contabilidade Financeira
 - Parâmetros do Usuário
 - Opções Actuais/Gerais
 - Razão
 - Clientes
 - Fornecedores
 - Dados Mestres Fornecedores
 - Dados Mestres Fornecedores - Actualização Central
 - NPD
 - Lançamentos Fornecedores
 - Documento
 - Conta
 - Pagamentos
 - PFM_12FIBI05 - AP - Liquidação
 - ZFM_12FIBI05_NC - Pedido Aut. de Pag. Níveis Crédito
 - PFM_FIBI_EST_PAP - Estorno PAP
 - ZFI_BLOQ_PAP_EMP - Bloqueio PAP para PLC
 - Z_PFM_12FIBI05_03 - PAP-Auditoria
 - ZFI_FACT_NC_PAP - Facturas sem validação NC
 - ZPFM_12FIFR02 - Impressão da PAP
 - ZAP - Resumo de AP's
 - F-53 - Pagamento Manual**

DUPLO CLIQUE

Lançar saída de pagamento: Dados do cabeçalho			
Processar PA			
Data documento	01.08.2016	Tp.doc.	KV
Data lançamento	01.08.2016	Período	8
Nº documento		Empresa	4000
Referência	TR	Moeda/taxa câm.	EUR
Txt.cab.doc.	Pag. Fatura XXXX	Data conversão	
Txt.compens.	Pag. Fatura XXXX	Nº interempr.	
Dados bancários			
Conta	1340012701	Divisão	
Montante	200	Montante em MI	
Despesas		Despesas MI	
Data efetiva	01.08.2016	Centro de lucro	
Texto		Atribuição	
Seleção das partidas em aberto		Outra seleção	
Conta	200023	<input checked="" type="radio"/> nenhum <input type="radio"/> Texto <input type="radio"/> Montante <input type="radio"/> Nº documento <input type="radio"/> Data de lançamento <input type="radio"/> outra	
Tipo de conta	K <input type="checkbox"/> Outras contas		
Código RzE	6 <input type="checkbox"/> PA normais		
NºAvisPgto			
<input type="checkbox"/> Distribuir por idade <input type="checkbox"/> Pesquisa automática			

Preencher os seguintes campos:

Data documento: Data pagamento ao fornecedor

Tp.Doc.: KV (Pag. Fornecedor Transf.)

Empresa: 4000

Moeda/taxa câmb: EUR

Referência: TR

Txt.cab.doc.: Pag. Fatura xxxx

Dados bancários

Conta: 134xxxx (Conta IGCP da UEO)

Montante: valor cobrado

Texto: Pag. Fatura XXXX

Conta: XXXXX (Conta SIG do fornecedor)

Tipo de conta: K

Retirar pisco PA Normais PA normais

Código LRE: 6

Clicar em

Lançar saída de pagamento Processar partidas em aberto

Distribuir diferença
 Dar baixa à difer.
 Opção de processamento
 Vencimto do desconto

Partidas p/conta 200023 CASTRO & LINHARES, LDA

Nº docume...	T... Texto	Data do do...	C. Div...	Dia...	EUR Bruto	Desconto
151000048 51	010000045	29.07.2016	39	4202 3	200,00-	

Status de processamento

Nº partidas	1	Montante entrado	200,00-
Exib a partir item	1	Atribuído	200,00-
Motivo de diferença		Lançtos.de diferença	
Exibição na moeda de compensaç		Não atribuído	0,00

Simular 

Lançar saída de pagamento Exibir Síntese

Data documento	01.08.2016	Tp.doc.	KV	Empresa	4000
Data lançamento	01.08.2016	Período	8	Moeda	EUR
Nº documento	INTERNO	Exercício	2016	Data conversão	01.08.2016
Referência	TR	Nº interempr.			
Txt.cab.doc.	Pag. Fatura XXXX	Div.parceiro			

Itens na moeda do doc.

CL	Div.	Conta	EUR	Montante	Montante de
001	50	1340012701 NOV-DGT-UA Cmd Pess		200,00-	

D 0,00 C 200,00 200,00- 1 Itens

Outro item do documento

ChvLnçt
 Conta
 Cód.RzE
 TMv
 Nova empr.

Guardar . 

O sistema identifica o número de documento 216# gerado.

Documento 2160000033 registrado na empresa 4000

(2) Pagamentos recorrendo ao cartão de crédito

- A utilização do cartão de crédito IGCP Charge Card para pagamentos pode ocorrer de duas formas, através de Cash Advance (Levantamento ATM) ou pagamento de serviços.
- Importa realçar que um pagamento de uma despesa por Cartão de Crédito, **não origina de imediato um movimento na conta bancária**, ficando este pendente em extrato bancário da UNICRE, regularizado posteriormente pelo débito direto do IGCP.

Atualmente, as datas em vigor para o cartão de crédito são as seguintes:

- O extrato mensal do cartão IGCP *Charg Card* é emitido ao dia 02 de cada mês;
- O pagamento do extrato mensal do cartão ocorre no **dia 22 do mesmo mês através de débito direto**;

Exemplo: A UEO efetuou pagamentos através de cartão de crédito entre 02 de junho de 2016 e 02 de julho no valor de 100€. Estas faturas poderão ser processadas no PLC de julho de 2016 de modo a reconstituir o FM e o IGCP procederá ao débito da conta da UEO no valor de 100€ no dia 22 de julho de 2016.

(a) **Levantamento de dinheiro (cash advance)**
1 Fatura a Cliente Extraorçamental: Transação FB01

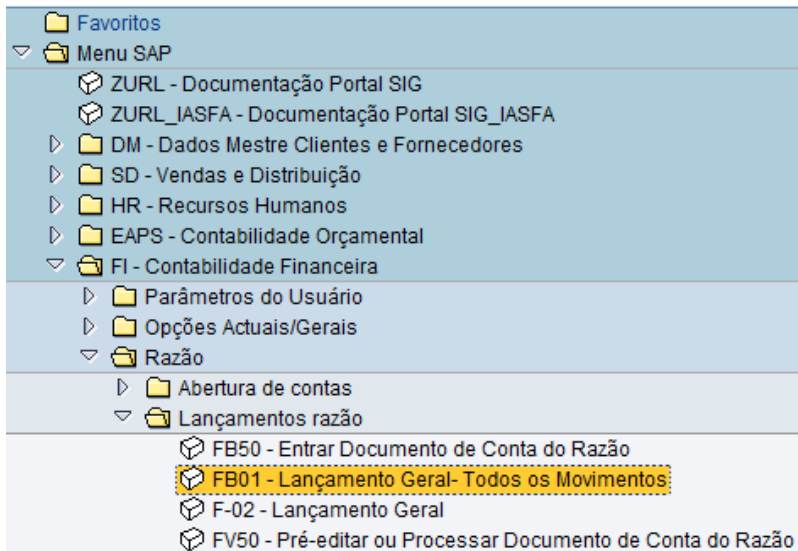

DUPLO CLIQUE

Lançar documento: Dados do cabeçalho

Documento memorizado Modelo de classificação contábil Entrada rápida Lançar com m

Data documento	01.08.2016	Tp.doc.	80	Empresa	4000
Data lançamento	01.08.2016	Período	8	Moeda/taxa câm.	EUR
Nº documento				Data conversão	
Referência	Nº TALÃO ATM			Nº interemp.	
Txt.cab.doc.	Levantamento ATM				
Div.parceiro					

1º item do documento

ChvLnçt 01 Conta 4624 d.RzE TMv

Preencher os seguintes campos:

Data documento: Data do talão de levantamento ATM

Tp.doc.: 80 (Entrada OT's)

Moeda taxa/câm: EUR

Referência: Nº do talão de levantamento ATM

Tx.cab.doc.: Levantamento ATM

ChvLnçt.: 01

Conta: 4624 – Cartão de Crédito IGCP (Cliente interno criado para o efeito)

ENTER

criar Entrada OT's: Inserir Item do cliente

Dados adicionais Modelo de classificação contábil Entrada rápida Imprimir

Cliente 4624 CARTÃO DE CRÉDITO - IGCP Razão 2111100000
 Empresa 4000 R RODRIGO DA FONSECA, 180
 Exército LISBOA

Item 1 / Fatura / 01

Montante 150 EUR
 Imposto
 Calcular IVA Cód.imposto **
 Nº contrato / Tp.movim.
 Divisão 4202
 Cond.pgto. 0001 Dias / % / /
 Data base 01.08.2016 Mont.descon.
 Base descon. Fat.relacion / /
 Bloq.pgto. FrmPgto
 Ref.pgto.
 Atribuição
 Texto Levantamento ATM TxtsDesc.

Item seguinte do documento

ChvLnçt 50 Conta 2688908000 Cód.RzE Tmv Nova empr.

Preencher os seguintes campos:

Montante: valor levantado

Divisão: 4xxx

Texto: Levantamento ATM

ChvLnçt.: 50

Conta: 2688908000

ENTER

criar Entrada OT's: Inserir Item cta.do Razão

Dados adicionais Modelo de classificação contábil Entrada rápida Imprimir

Conta do Razão 2688908000 Movimentos Fundo de Maneio
 Empresa 4000 Exército

Item 2 / Lançament.em crédito / 50

Montante * EUR
 Divisão 4202
 Centro custo TAtv Ordem
 Ordem cliente Imobilizado
 Elemento PEP DiagRede

Doc.compras
 Quantidade
 Data efetiva 01.08.2016 Vencimento em
 Atribuição
 Texto Levantamento ATM TxtsDesc.

Item seguinte do documento

ChvLnçt Conta Cód.RzE Tmv Nova empr.

Preencher os seguintes campos:

Montante: *

Texto: Levantamento ATM

Clicar em

Divisão	4202
Imobilizado	
Centro custo	TAtv
Ordem	
Centro de lucro	
Elemento PEP	DiagRede
Fundos	
Área funcional	
Item financeiro	R.17.02.04.11.02
Cen.financieiro	4202.0224
Fundos destins.	
Ordem cliente	
Tipo movimento	
Obj.bens imóv.	<input type="checkbox"/>

Preencher os seguintes campos:

Divisão: 4xxx

Centro Financeiro: 4xxx.xx24

Item Financeiro: R.17.02.04.11.02

Visto **e Simular**

- Outro documento Shift+F5
- Lançar com modelo
- Chamar documento memorizado
- Simular Shift+F9**
- Simular Razão
- Reinicializar
- Lançar Ctrl+S
- Gravar por completo Ctrl+Shift+F6
- Pré-editar Shift+F4
- Memorizar
- Encerrar Shift+F3

criar Entrada OT's: Exibir Síntese

Moeda de exibição Pré-editar documento Modelo de classificação contábil Entrada rápida

Data documento 01.08.2016 Tp.doc. 00 Empresa 4000
 Data lançamento 01.08.2016 Período 8 Moeda EUR
 Nº documento INTERNO Exercício 2016 Data conversão 01.08.2016
 Referência Nº TALÃO ATM Nº interempr.
 Txt.cab.doc. Levantamento ATM Div.parceiro

Itens na moeda do doc.

CL	Div.	Conta	EUR	Montante	Montante de
001	01	4202 0000004624	CARTÃO DE CRÉDITO -	150,00	**
002	50	4202 2688908000	Mov. Fundo de Manei	150,00-	

D 150,00 C 150,00 0,00 + 2 Itens

Outro item do documento

ChvLnct Qnta Cód.RzE TMv Nova empr.

Gravar 

O sistema gera o número de documento 180#.

Documento 1800000033 registrado na empresa 4000

2 Liquidação da receita: Transação PFM_LR_01



DUPLO CLIQUE

Liquidação de Receita - Lançamentos em massa-Criar Liq.Receita

Identificação Empresa/Ano

Empresa	4000
Exercício	2016
Data de lançamento	01.08.2016

Seleção de documentos

Exercício	2016		
<input checked="" type="checkbox"/> Fornecedor		até	
<input checked="" type="checkbox"/> Cliente		até	
Nº documento	1800000033	até	
Tipo de documento a incluir		até	
Data do documento		até	
Dt.base prazo pgto.		até	
Referência			
Área funcional		até	
Divisão		até	

Preencher os seguintes campos:

Empresa: 4000

Exercício: XXXX

Data de lançamento: data atual

N.º Documento: N.º doc 180 gerado anteriormente

Executar 

Lista de documentos - Criação de Liquidação de Receita

Processar Seleção Ver Log

Geração de lançamentos em massa

Seleção	Nº doc.	Tipo	Parceiro	Nome e sobrenome	Cen.fin.	Div	Razão	Data doc.	Σ Montante
<input checked="" type="checkbox"/>	1800000033	80	4624	CARTÃO DE CRÉDITO - IGCPLLEVANTAMENTOS ATM	4202.0224	4202	2111100000	01.08.2016	150,00
			4624						150,00
									150,00

Selecionar documento e clicar em 

Indicação dos Montante de Liquidação

Data lançamento: 01.08.2016 Período complementar:



Ex...	Nº docume...	Divisão	Cen.financiero	Item financeiro	Fundos	Área funcional	Mont.Original	Mont.Máximo	Mont.Liquidação
2016	1800000033						150,00	150,00	150,00
2016	1800000033	4202	4202.0224	R.17.02.04.11.02	DUMMY		150,00	150,00	150,00

Liquidar Cancelar

Clicar em 

Informação

Foi gravada a Liquidação de Receita com o nº 0100000109.

Visto 

3 Recebimento na conta IGCP: Transação F-28

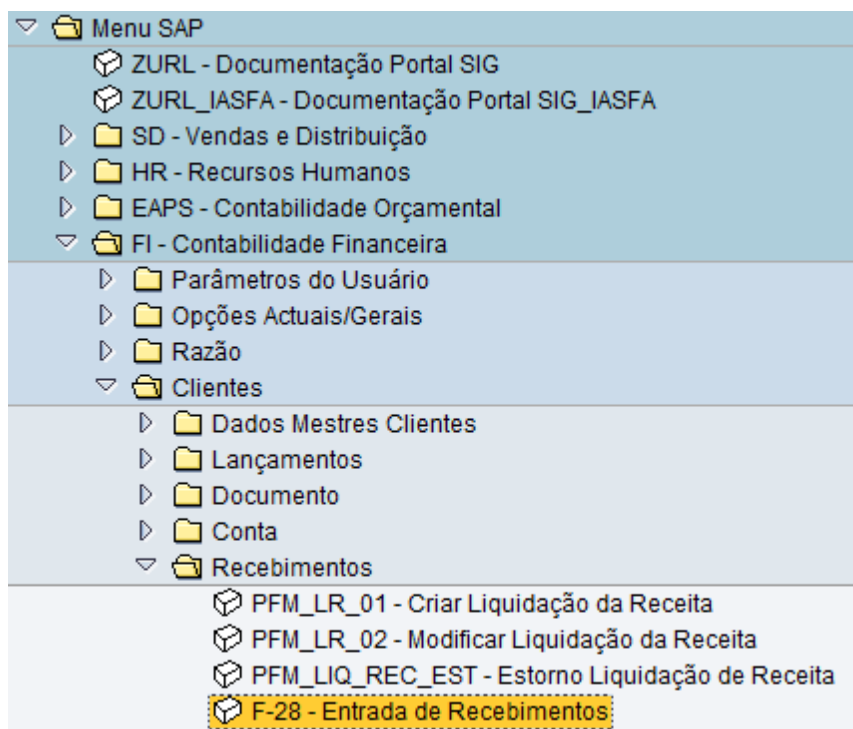

DUPLO CLIQUE

Lançar entrada de pagamentos: Dados do cabeçalho

Processar PA

Data documento	01.08.2016	Tp.doc.	DW	Empresa	4000
Data lançamento	01.08.2016	Período	8	Moeda/taxa câm.	EUR
Nº documento				Data conversão	
Referência	NU			Nº interempr.	
Txt.cab.doc.	Levantamento ATM N°XX			Div.parceiro	
Txt.compens.					

Dados bancários

Conta	1140012806	Divisão	
Montante	150	Montante em MI	
Despesas		Despesas MI	
Data efetiva	01.08.2016	Centro de lucro	
Texto		Atribuição	

Seleção das partidas em aberto	Outra seleção
Conta	4624
Tipo de conta	D <input type="checkbox"/> Outras contas
Código RzE	1 <input type="checkbox"/> PA normais
NºAvisPgto	
<input type="checkbox"/> Distribuir por idade	<input checked="" type="radio"/> nenhum
<input type="checkbox"/> Pesquisa automática	<input type="radio"/> Texto
	<input type="radio"/> Montante
	<input type="radio"/> Nº documento
	<input type="radio"/> Data de lançamento
	<input type="radio"/> outra

Preencher os seguintes campos:

Data de documento: Data Talão Levantamento



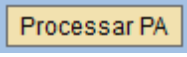

Tp.Doc.: DW

Empresa: 4000
Moeda taxa/câm: EUR
Referência: NU
Txt.cab.doc: Levantamento ATM Nº XX
Dados Bancários
Conta: 114xxx (Conta cofre da UEO)
Montante: valor levantado
Texto: Levantamento ATM Nº XX
Conta: 4624 (Cartão de Crédito - IGCP)
Tipo de Conta: D
Código LRE: 1

Retirar o Pisco das PA normais

Clicar em 

Lançar entrada de pagamentos Processar partidas em aberto

 Distribuir diferença  Dar baixa à difer.  Opção de processamento  Vencimto.do desconto

Padrão PgtoParcial Part.res. Imp.ret fonte

Partidas p/conta 4624 CARTÃO DE CRÉDITO - IGCP

Nº docume... T... Texto	Data do do...	C. Div...	Dia...	EUR Bruto	Desconto	% de...
2310000136 RP 0100000109	01.08.2016	09 4202 0		150,00		

Mont. Bruto<>L... Moeda Partid... Partida Desc... Desc...

Status de processamento

Nº partidas	1	Montante entrado	150,00
Exib.a partir item	1	Atribuído	150,00
Motivo de diferença		Lançtos.de diferença	
Exibição na moeda de compensaç		Não atribuído	0,00

SIMULAR 

Lançar entrada de pagamentos Exibir Síntese

Processar PA Selecionar PA Moeda de exibição Modelo de classificação contábil Im

Data documento: 01.08.2016 Tp.doc.: DW Empresa: 4000
 Data lançamento: 01.08.2016 Período: 8 Moeda: EUR
 Nº documento: INTERNO Exercício: 2016 Data conversão: 01.08.2016
 Referência: NU Nº interemp.:
 Txt.cab.doc.: Levantamento ATM N°XX Div.parceiro:

Itens na moeda do doc.

CL	Div.	Conta	EUR	Montante	Montante de
001	40	1140012806	Cmd Pess	150,00	

D 150,00 C 0,00 150,00 + 1 Itens

Outro item do documento

ChvLnçt Conta Cód.RzE TMv Nova empr.

Gravar 

O sistema identifica o número de documento 247# gerado.

Documento 2470000030 registrado na empresa 4000

4 Pagamento da fatura a fornecedor em numerário

a Lançamento de fatura extraorçamental a fornecedor: Transação FB01

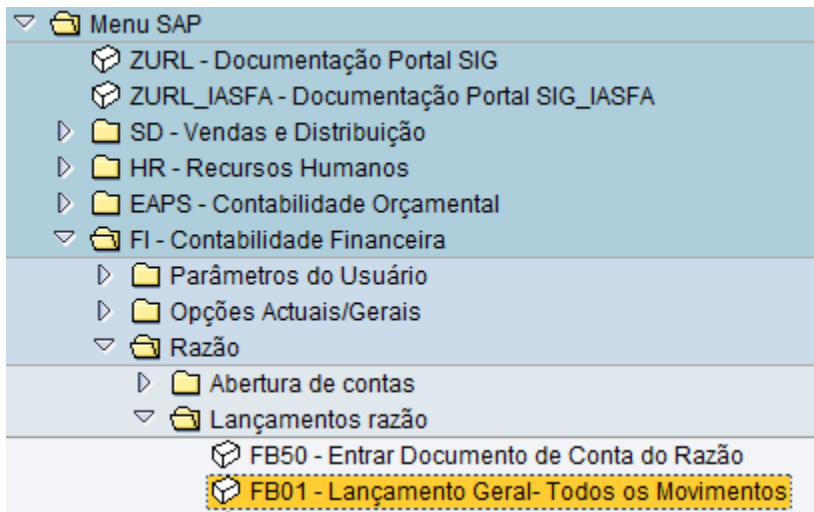

DUPLO CLIQUE

Lançar documento: Dados do cabeçalho

Documento memorizado Modelo de classificação contábil Entrada rápida Lançar com modo

Data documento	01.08.2016	Tp.doc.	83	Empresa	4000
Data lançamento	01.08.2016	Período	8	Moeda/taxa câm.	EUR
Nº documento				Data conversão	
Referência	Ref. Fornecedpr			Nº interempr.	
Txt.cab.doc.	Pagamento por cofre				
Div.parceiro					

1º item do documento

ChvLnçt	31	Conta	200023	<input type="checkbox"/> d.RzE	<input type="checkbox"/> TMv
---------	----	-------	--------	--------------------------------	------------------------------

Preencher os seguintes campos:

Data documento: Data de documento fornecedor

Tp.Doc.: 83 (Transf. Retenções)

Moeda taxa/câmb.: EUR

Referência: N.º de documento do fornecedor

Tx.cab.doc.: Pagamento por cofre

ChvLnçt.: 31

Conta: N.º de fornecedor SIG

ENTER

criar Transf. Retenções: Inserir Item fornecedor

Dados adicionais Modelo de classificação contábil Entrada rápida In

Fornecedor 200023 CASTRO & LINHARES, LDA Razão 2211000000
 Empresa 4000 PÓVOA DE VARZIM
 Exército PÓVOA DE VARZIM

Item 1 / Fatura / 31 / Fornec cc merc nac

Montante 100 EUR
 Imposto
 Calcular IVA Cód.imposto **
 Divisão 4202
 Cond.pgto. 0010 Dias / % 30 / /
 Data base 01.08.2016 Fixado
 Base descon. Mont.descon.
 Fat.relacion / /
 Bloq.pgto. FrmPgto
 Ref.pgto. RecIndPgto
 Atribuição Receb.pagto. CódInvest
 Texto Pagamento por cofre TxtsDesc.

Item seguinte do documento

ChvLnçt 40 Conta 2688908000 Qtd.RzE TMv Nova empr.

Preencher os seguintes campos:

Montante: Valor da fatura

Divisão: 4xxx

Texto: Pagamento por cofre

ChvLnçt.: 40

Conta: 2688908000

ENTER

criar Transf. Retenções: Inserir Item cta.do Razão

Dados adicionais Modelo de classificação contábil Entrada rápida In

Conta do Razão 2688908000 Movimentos Fundo de Maneio
 Empresa 4000 Exército

Item 2 / Lançamento em débito / 40

Montante * EUR
 Divisão 4202
 Centro custo TAtv Ordem
 Ordem cliente Imobilizado
 Elemento PEP DiagRede

Doc.compras
 Quantidade
 Data efetiva 01.08.2016 Vencimento em
 Atribuição
 Texto Pagamento por cofre TxtsDesc.

Item seguinte do documento

ChvLnçt Conta Cód.RzE TMv Nova empr.

Preencher os seguintes campos:

Montante: *

Texto: Pagamento por cofre

Clicar em 

Bloco de classificação contábil

Divisão: 4202

Imobilizado:

Centro custo: TAtv

Ordem:

Centro de lucro:

Elemento PEP: DiagRede

Fundos:

Área funcional:

Item financeiro: D.12.02.04.11.02

Cen.financeiro: 4202.0224

Fundos destins.:

Ordem cliente:

Tipo movimento:

Obj.bens imóv.:

Preencher os seguintes campos:

Divisão: 4xxx

Centro Financeiro: 4xxx.xx24

Item Financeiro: D.12.02.04.11.02

Visto e simular .

criar Transf. Retenções: Exibir Síntese

Moeda de exibição Pré-editar documento Modelo de classificação contábil Entrada rápida

Data documento: 01.08.2016 Tp.doc: 83 Empresa: 4000

Data lançamento: 01.08.2016 Período: 8 Moeda: EUR

Nº documento: INTERNO Exercício: 2016 Data conversão: 01.08.2016

Referência: REF. FORNECEDPR Nº interempr.:

Txt.cab.doc: Pagamento por cofre Div.parceiro:

CL	Div.	Conta	EUR	Montante	Montante de
001	31	4202 0000200023 CASTRO & LINHARES,	EUR	100,00-	**
002	40	4202 2688908000 Mov. Fundo de Manef	EUR	100,00	

D 100,00 C 100,00 0,00 * 2 Itens

Outro item do documento

ChvLnçt Qnta Cód.RzE TMv Nova empr.

Gravar 

O sistema identifica o número de documento 183# gerado.

Documento 1830000032 registrado na empresa 4000

b Elaboração da PAP:

i. Criação: Transação ZFM_12FIBI05

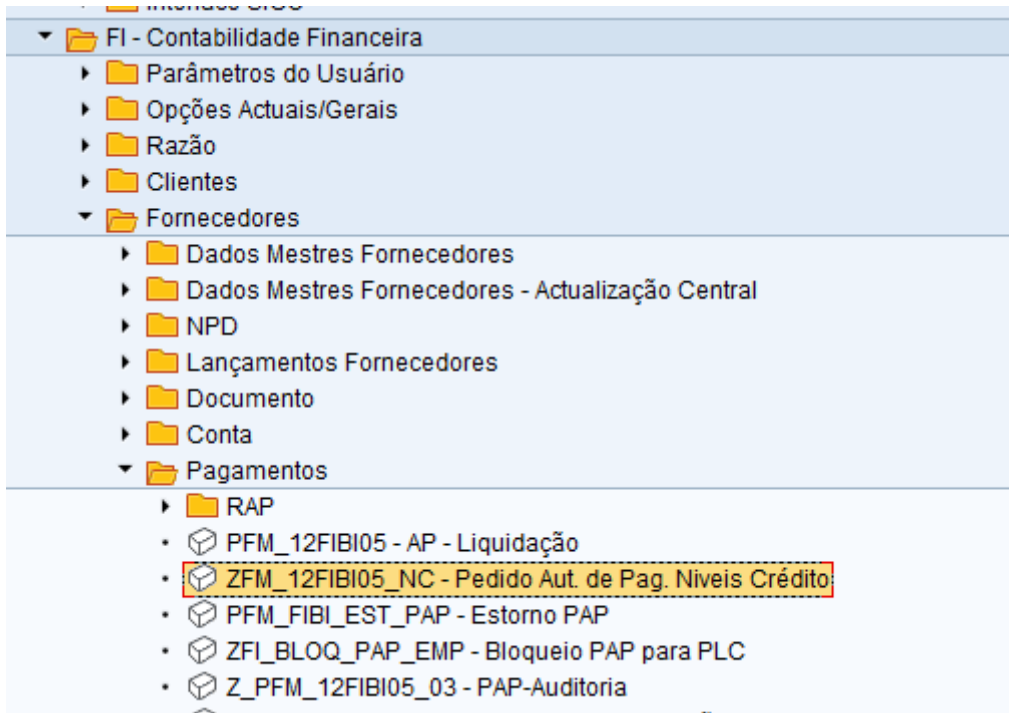

DUPLO CLIQUE













Proposta de Autorização de Pagamento

Empresa: 4000
Exercício: 2016

Criar/Adicionar Proposta

Data de lançamento: 01.08.2016
Data do próximo pagamento: 31.12.2016
Pagamento por Tesouraria:
Pagamento por Transferência:
Banco pagador: [] []

Proposta de Pagamento: []

Nº documento	1830000032	até	[]	
Tipo de documento	[]	até	[]	
Data do documento	[]	até	[]	
Data de lançamento	[]	até	[]	
Data de entrada	[]	até	[]	
Bloqueio pgto.	[]	até	[]	
FrmPgto	[]	até	[]	
Condições pgto.	[]	até	[]	
Centro financeiro	[]	até	[]	
Divisão	[]	até	[]	
<input checked="" type="checkbox"/> Fornecedor	[]	até	[]	
<input checked="" type="checkbox"/> Cliente	[]	até	[]	

Alterar/Elim./Impr. Proposta

Proposta de Pagamento: []

Preencher os seguintes campos:

Data de lançamento: XX.XX.XXXX

Data do próximo pagamento: data do dia a seguir

Colocar o pisco no pagamento por TESOURARIA

Pagamento por Tesouraria

Nº de documento: Documento 183* gerado anteriormente

Clicar em



Proposta de Autorização de Pagamento

Leg. | Adicionar

Empresa: 4000 | xército | Estado da PAP: Preparação
 N° Proposta: 0 | Data Lançamento: 01.08.2016

Nome	Centro Fin.	Di...	Tp.D...	Data Doc.	Data Ve...	Montante Bruto	Deduções	Montante Líqu...
0000200023 CASTRO & LINHARES, LDA								
1830000032	4202.0224	4202	83	01.08.2016	01.08.2016	100,00	0,00	100,00
Sub-Total						100,00	0,00	100,00
TOTAL						100,00	0,00	100,00

Clicar em

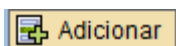

O sistema gera o nº da PAP

Autorização de pagamento 0100000044 criada.

ii. Solicitação de Aprovação: Transação PFM_12FIBI05

- FI - Contabilidade Financeira
 - Parâmetros do Usuário
 - Opções Actuais/Gerais
 - Razão
 - Clientes
 - Fornecedores
 - Dados Mestres Fornecedores
 - Dados Mestres Fornecedores - Actualização Central
 - NPD
 - Lançamentos Fornecedores
 - Documento
 - Conta
 - Pagamentos
 - RAP
 - PFM_12FIBI05 - AP - Liquidação
 - ZFM_12FIBI05_NC - Pedido Aut. de Pag. Níveis Crédito
 - PFM_FIBI_EST_PAP - Estorno PAP
 - ZFI_BLOQ_PAP_EMP - Bloqueio PAP para PLC
 - Z_PFM_12FIBI05_03 - PAP-Auditoria

DUPLO CLIQUE













Proposta de Autorização de Pagamento

Empresa Exercício

Criar/Adicionar Proposta

Data de lançamento Pagamento por Tesouraria
 Pagamento por Transferência
 Data do próximo pagamento Banco pagador

Proposta de Pagamento

Nº documento até 
 Tipo de documento até 
 Data do documento até 
 Data de lançamento até 
 Data de entrada até 
 Bloqueio pgto. até 
 FrmPgto até 
 Condições pgto. até 
 Centro financeiro até 
 Divisão até 
 Fornecedor até 
 Cliente até 

Alterar/Elim./Imp. Proposta

Proposta de Pagamento

Preencher com os seguintes campos:

Empresa: 4000









Exercício: XXXX

Pisco em Alterar/Elim/Imp. Proposta

Proposta de Pagamento: Número da PAP gerado anteriormente

Executar 

Proposta de Autorização de Pagamento

Leg.     Eliminar  Pré-vis.  Imp.AP  Documentos  Detalhe  Solicit.

Empresa Exercício Estado da PAP
 Nº Proposta Data Lançamento

Nome	Centro Fin.	Di...	Tp.D...	Data Doc.	Data Ve...	Montante Bruto	Deduções	Montante Líqu...
0000200023 CASTRO & LINHARES, LDA								
• 1830000032 <input type="checkbox"/>	4202.0224	4202	83	01.08.2016	01.08.2016	100,00	0,00	100,00
• Sub-Total						100,00	0,00	100,00
• TOTAL						100,00	0,00	100,00

Clicar em 

iii. Aprovação: Transação PFM_12FIBI05

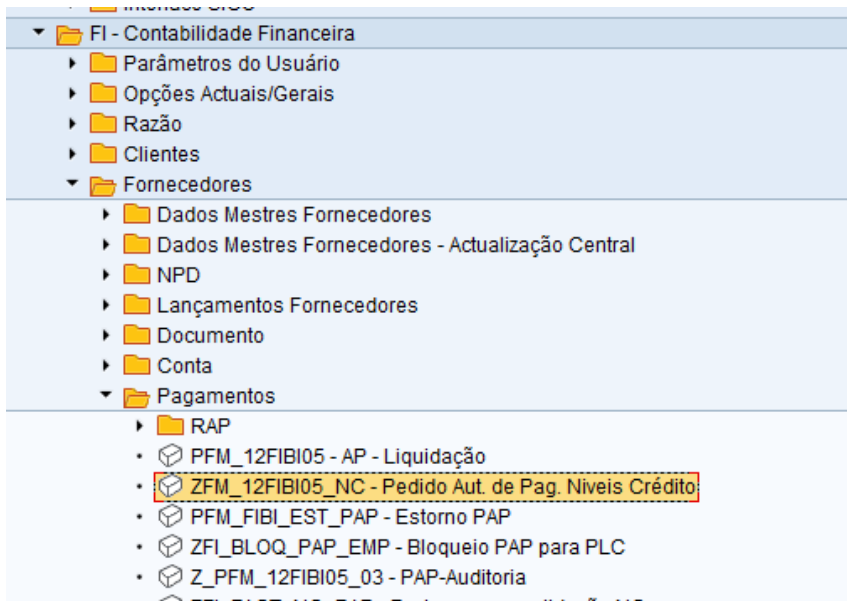

DUPLO CLIQUE

Proposta de Autorização de Pagamento

Empresa: 4000
Exercício: 2016

Criar/Adicionar Proposta

Data de lançamento:
Data do próximo pagamento:
Proposta de Pagamento:

Pagamento por Tesouraria:
Pagamento por Transferência:
Banco pagador:

Nº documento	<input type="text"/>	até	<input type="text"/>	
Tipo de documento	<input type="text"/>	até	<input type="text"/>	
Data do documento	<input type="text"/>	até	<input type="text"/>	
Data de lançamento	<input type="text"/>	até	<input type="text"/>	
Data de entrada	<input type="text"/>	até	<input type="text"/>	
Bloqueio pgto.	<input type="text"/>	até	<input type="text"/>	
FrmPgto	<input type="text"/>	até	<input type="text"/>	
Condições pgto.	<input type="text"/>	até	<input type="text"/>	
Centro financeiro	<input type="text"/>	até	<input type="text"/>	
Divisão	<input type="text"/>	até	<input type="text"/>	
<input checked="" type="checkbox"/> Fornecedor	<input type="text"/>	até	<input type="text"/>	
<input checked="" type="checkbox"/> Cliente	<input type="text"/>	até	<input type="text"/>	

Alterar/Elim./Impr. Proposta

Proposta de Pagamento: 100000044

Preencher com os seguintes campos:

Empresa: 4000

Exercício: xxxx

Pisco em Alterar/Elim/Imp. Proposta

Proposta de Pagamento: Número da PAP gerado anteriormente

Executar

Proposta de Autorização de Pagamento

Leg. | Eliminar | Pré-vis. | Imp.AP | Autorizar | Documentos | Detalhe

Empresa: 4000 Exercício
 N° Proposta: 100000044

Estado da PAP: Solicitação de aprovação
 Data Lançamento: 01.08.2016

Nome	Centro Fin.	Di...	Tp.D...	Data Doc.	Data Ve...	Montante Bruto	Deduções	Montante Líqu...
0000200023 CASTRO & LINHARES, LDA								
• 1830000032	4202.0224	4202	83	01.08.2016	01.08.2016	100,00	0,00	100,00
• Sub-Total						100,00	0,00	100,00
• TOTAL						100,00	0,00	100,00

Clicar em 

O sistema devolve a seguinte mensagem: 

5 Pagamento Extraorçamental: Transação F-53

Menu SAP

- ▾ ZURL - Documentação Portal SIG
- ▾ ZURL_IASFA - Documentação Portal SIG_IASFA
- ▾ SD - Vendas e Distribuição
- ▾ HR - Recursos Humanos
- ▾ EAPS - Contabilidade Orçamental
- ▾ FI - Contabilidade Financeira
 - ▾ Parâmetros do Usuário
 - ▾ Opções Actuais/Gerais
 - ▾ Razão
 - ▾ Clientes
 - ▾ Fornecedores
 - ▾ Dados Mestres Fornecedores
 - ▾ Dados Mestres Fornecedores - Actualização Central
 - ▾ NPD
 - ▾ Lançamentos Fornecedores
 - ▾ Documento
 - ▾ Conta
 - ▾ Pagamentos
 - ▾ PFM_12FIBI05 - AP - Liquidação
 - ▾ ZFM_12FIBI05_NC - Pedido Aut. de Pag. Níveis Crédito
 - ▾ PFM_FIBI_EST_PAP - Estorno PAP
 - ▾ ZFI_BLOQ_PAP_EMP - Bloqueio PAP para PLC
 - ▾ Z_PFM_12FIBI05_03 - PAP-Auditoria
 - ▾ ZFI_FACT_NC_PAP - Facturas sem validação NC
 - ▾ ZPFM_12FIFR02 - Impressão da PAP
 - ▾ ZAP - Resumo de AP's
 - ▾ F-53 - Pagamento Manual

DUPLO CLIQUE

Lançar saída de pagamento: Dados do cabeçalho			
Processar PA			
Data documento	01.08.2016	Tp.doc.	KW
Data lançamento	01.08.2016	Período	8
Nº documento		Empresa	4000
Referência	NU	Moeda/taxa câm.	EUR
Txt.cab.doc.	Pagamento por cofre	Data conversão	
Txt.compens.		Nº interempr.	
Dados bancários		Divisão	
Conta	1140012806	Montante em MI	
Montante	100	Despesas MI	
Despesas		Centro de lucro	
Data efetiva	01.08.2016	Contribuição	
Texto	Pagamento fornecedor xxxxxx		
Seleção das partidas em aberto		Outra seleção	
Conta	200023	<input checked="" type="radio"/> nenhum <input type="radio"/> Texto <input type="radio"/> Montante <input type="radio"/> Nº documento <input type="radio"/> Data de lançamento <input type="radio"/> outra	
Tipo de conta	K <input type="checkbox"/> Outras contas		
Código RzE	6 <input type="checkbox"/> PA normais		
NºAvisPgto			
<input type="checkbox"/> Distribuir por idade <input type="checkbox"/> Pesquisa automática			

Preencher os seguintes campos:

Data documento: Data pagamento ao fornecedor

Tp.Doc.: KW (Pag. Fornecedor Numerário)

Empresa: 4000

Moeda/taxa câmb: EUR

Referência: NU

Txt.cab.doc.: Pagamento por cofre

Dados bancários

Conta: 114xxxx (Conta COFRE da UEO)

Montante: valor da fatura

Texto: Pag. Fornecedor xxxx

Conta: XXXXX (Conta SIG do fornecedor)

Tipo de conta: K

Retirar pisco PA Normais PA normais

Código LRE: 6

Clicar em

Lançar saída de pagamento Exibir Síntese

Processar PA Selecionar PA Moeda de exibição Modelo de classificação contábil Im

Data documento 01.08.2016 Tp.doc. KW Empresa 4000
 Data lançamento 01.08.2016 Período 8 Moeda EUR
 Nº documento INTERNO Exercício 2016 Data conversão 01.08.2016
 Referência NU Nº interempr.
 Txt.cab.doc. Pagamento por cofre Div.parceiro

Itens na moeda do doc.

CL	Div.	Conta	EUR	Montante	Montante de
001	50	1140012806 Cmd Pess		100,00-	

D 0,00 C 100,00 100,00- + 1 Itens

Outro item do documento

ChvLnçt Conta Cód.RzE TMv Nova empr.

Guardar .

O sistema identifica o número de documento 223# gerado.

Documento 2230000001 registrado na empresa 4000

6 Depósito do remanescente Criação do Doc.190#

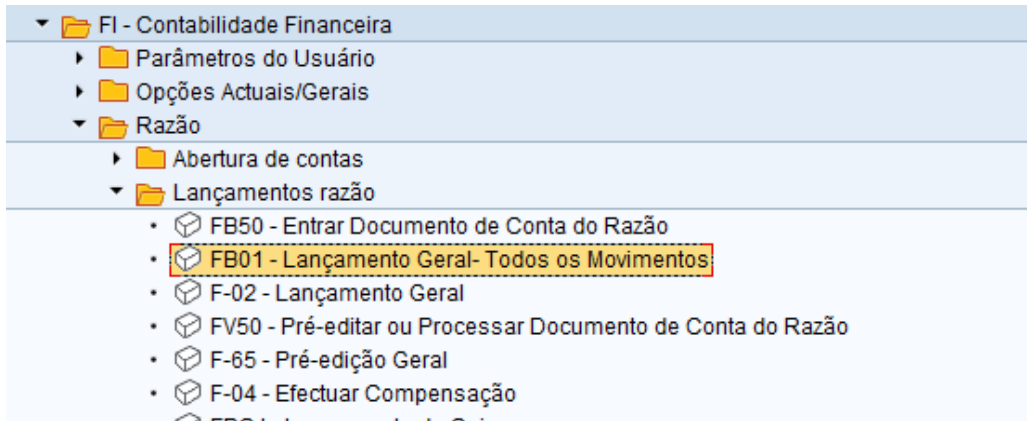

DUPLO CLIQUE

Lançar documento: Dados do cabeçalho

Documento memorizado Modelo de classificação contábil Entrada rápida Lançar com mod

Data documento	01.08.2016	Tp.doc.	90	Empresa	4000
Data lançamento	01.08.2016	Período	8	Moeda/taxa câm.	EUR
Nº documento				Data conversão	
Referência	Nº Talão depósit			Nº interempr.	
Txt.cab.doc.	Depósito Remanescente				
Div.parceiro					

1º item do documento

ChvLnçt	50	Conta	1140012806	<input checked="" type="checkbox"/> d.RzE	<input type="checkbox"/> TMv
---------	----	-------	------------	---	------------------------------

Preencher os seguintes campos:

Data documento: Data talão de depósito do remanescente

Tp.Doc.: 90 (Operações Diversas)

Empresa: 4000

Moeda/taxa câmb: EUR

Referência: Nº do talão de depósito do remanescente

Txt.cab.doc.: Depósito Remanescente

ChvLnçt: 50

Conta: 114xxxxxxx

ENTER

criar Operações Diversas: Inserir Item cta.do Razão

Dados adicionais
 Modelo de classificação contábil
 Entrada rápida
 Imp

Conta do Razão Comando de Pessoal
 Empresa Exército

Item 1 / Lançament.em crédito / 50

Montante EUR
 Calcular IVA

Fundos
 Centro custo TAtv
 Área funcional
 Cen.financieiro Item financeiro

Fundos destins.
 Mais

Data efetiva
 Atribuição
 Texto
 TxsDesc.

Item seguinte do documento

ChvLnçt Conta
 Id.RzE
 TMv
 Nova empr.

Preencher os seguintes campos:

Montante: valor do depósito

ChvLnçt: 40

Conta: 134xxxxxxx

Clicar em Mais

Bloco de classificação contábil

Divisão
 Centro custo TAtv
 Fundos
DiagRede

Área funcional
 Item financeiro
 Cen.financieiro
 Fundos destins.

Preencher os seguintes campos:

Divisão: 4xxx

Centro Financeiro: 4xxx.xx24

Visto

ENTER

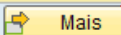
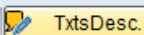
Item 2 / Lançamento em débito / 40	
Montante	* <input type="text"/> EUR
Fundos	<input type="text"/>
Centro custo	<input type="text"/> TAtv <input type="text"/>
Área funcional	<input type="text"/>
Cen.financieiro	<input type="text"/> Item financeiro <input type="text"/>
Fundos destins.	<input type="text"/> <input type="text"/> 
Data efetiva	01.08.2016
Atribuição	<input type="text"/>
Texto	<input type="text"/> 
Item seguinte do documento	
ChvLnçt	<input type="checkbox"/>
Conta	<input type="text"/>
Cód.RzE	<input type="checkbox"/>
TMv	<input type="checkbox"/>
Nova empr.	<input type="checkbox"/>

Preencher o seguinte campo:
Montante: *

Clicar em 

Bloco de classificação contábil	
Divisão	4102
Centro custo	<input type="text"/> TAtv <input type="text"/>
	DiagRede <input type="text"/> <input type="text"/>
Fundos	DUMMY
Área funcional	<input type="text"/>
Item financeiro	DUMMY90
Cen.financieiro	4102.0124
Fundos destins.	<input type="text"/> <input type="text"/>

Preencher os seguintes campos:

Divisão: 4xxx

Centro Financeiro: 4xxx.xx24

Visto  e simular  .

criar Operações Diversas: Exibir Síntese

Moeda de exibição Pré-editar documento Modelo de classificação contábil Entrada ráp

Data documento 01.08.2016 Tp.doc. 99 Empresa 4000
 Data lançamento 01.08.2016 Período 8 Moeda EUR
 N.º documento INTERNO Exercício 2016 Data conversão 01.08.2016
 Referência N.º TALÃO DEPÓSIT N.º interempr.
 Txt.cab.doc. Depósito Remanescente Div.parceiro

Itens na moeda do doc.

CL	Div.	Conta	EUR	Montante	Montante de
001	50	4202 1140012806 Cmd Pess		50,00-	
002	40	4202 1340012701 MOV-DGT-UA Cmd Pess		50,00	

D 50,00 C 50,00 0,00 + 2 Itens

Outro item do documento
 ChvLnçt Qnta Cód.RzE TMv Nova empr.

Guardar . 

O sistema identifica o número de documento 190# gerado.

Documento 1900000008 registrado na empresa 4000

- (b) **Pagamentos de serviços, contabilização do Débito Direto do IGCP**
 Todos os registos contabilísticos associados a pagamentos de serviços, em terminais de pagamento automático com o cartão de crédito só serão efetuados aquando do débito dessas faturas por parte do IGCP.

1 Lançamento de fatura extraorçamental a fornecedor: Transação FB01

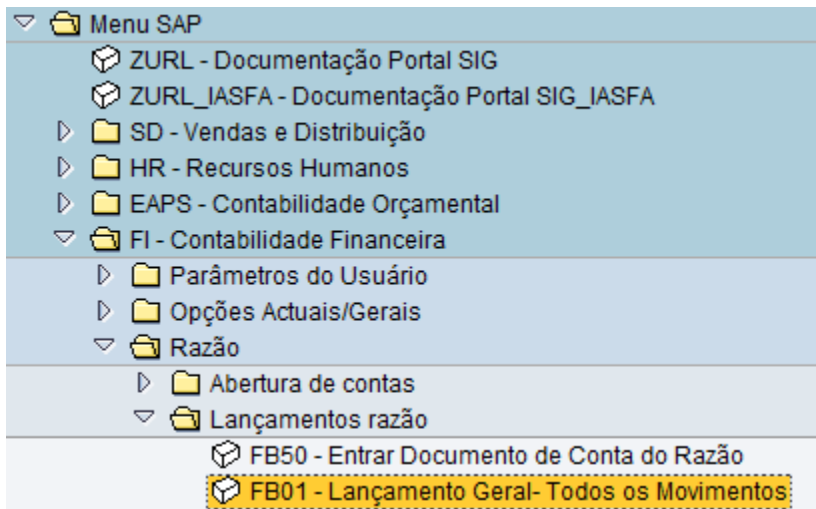

DUPLO CLIQUE

Lançar documento: Dados do cabeçalho

Documento memorizado Modelo de classificação contábil Entrada rápida Lançar com mo

Data documento	01.08.2016	Tp.doc.	83	Empresa	4000
Data lançamento	01.08.2016	Período	8	Moeda/taxa câm.	EUR
Nº documento				Data conversão	
Referência	Nº Autorização			Nº interempr.	
Txt.cab.doc.	Débito direto IGCP				
Div.parceiro					

1º item do documento

ChvLnçt 31 Conta 101100 d.RzE TIMv

Preencher os seguintes campos:

Data documento: Data da cobrança da UNICRE

Tp.Doc.: 83 (Transf. Retenções)

Moeda taxa/câmb.: EUR

Referência: N.º autorização (extrato bancário)

Tx.cab.doc.: Débito direto IGCP

ChvLnçt.: 31

Conta: 101100 (IGCP)

ENTER

criar Transf. Retenções: Inserir Item fornecedor

Dados adicionais Modelo de classificação contábil Entrada rápida Imp

Fornecedor 101100 IGCP, I.P. - FILIAL 7 Razão 2211000000
 Empresa 4000 AVENIDA DA REPÚBLICA, 57 - 6º
 Exército LISBOA

Item 1 / Fatura / 31 / Fornec cc merc nac

Montante 200 EUR
 Imposto
 Calcular IVA Cód.imposto **
 Divisão 4202
 Cond.pgto. 0001 Dias / % / /
 Data base 01.08.2016 Fixado
 Base descon. Mont.descon.
 Fat.relacion / /
 Bloq.pgto. FrmPgto
 Ref.pgto.
 Atribuição Receb.pagto. CódInvest
 Texto Débito direto IGCP TxtsDesc.

Item seguinte do documento

ChvLnçt 40 Conta 2688908000 Q d.RzE TMv Nova empr.

Preencher os seguintes campos:

Montante: Valor cobrado

Divisão: 4xxx

Texto: Débito direto IGCP

ChvLnçt.: 40

Conta: 2688908000

ENTER

criar Transf. Retenções: Inserir Item cta.do Razão

Dados adicionais Modelo de classificação contábil Entrada rápida In

Conta do Razão 2688908000 Movimentos Fundo de Maneio
 Empresa 4000 Exército

Item 2 / Lançamento em débito / 40

Montante * EUR
 Divisão
 Centro custo TAtv Ordem
 Ordem cliente Imobilizado
 Elemento PEP DiagRede

Doc.compras
 Data efetiva 01.08.2016 Quantidade
 Vencimento em
 Atribuição
 Texto Débito direto IGCP TxtsDesc.

Item seguinte do documento

ChvLnçt Conta Cód.RzE TMv Nova empr.

Preencher os seguintes campos:

Montante: *

Texto: Débito direto IGCP

Clicar em 



Preencher os seguintes campos:

Divisão: 4xxx

Centro Financeiro: 4xxx.xx24

Item Financeiro: D.12.02.04.11.02

Visto  e simular  .

criar Transf. Retenções: Exibir Síntese

Moeda de exibição
 Impostos
 Reinicializar

Data documento	01.08.2016	Tp.doc.	83	Empresa	4000
Data lançamento	01.08.2016	Período	8	Moeda	EUR
Nº documento	INTERNO	Exercício	2016	Data conversão	01.08.2016
Referência	Nº AUTORIZAÇÃO			Nº interempr.	
Txt.cab.doc.	Débito direto IGCP			Div.parceiro	

Itens na moeda do doc.

CL	Div.	Conta		EUR	Montante	Montante de
001	31	4202 0000101100	IGCP, I.P. - FILIAL		200,00-	**
002	40	4202 2688908000	Mov. Fundo de Manei		200,00	

D 200,00 C 200,00 0,00 + 2 Itens

Outro item do documento

ChvLnçt Qnta Cód.RzE TMv Nova empr.

Gravar

O sistema identifica o número de documento 183# gerado.

Documento 1830000031 registrado na empresa 4000

2 Elaboração da PAP:

a Criação: Transação ZFM_12FIBI05

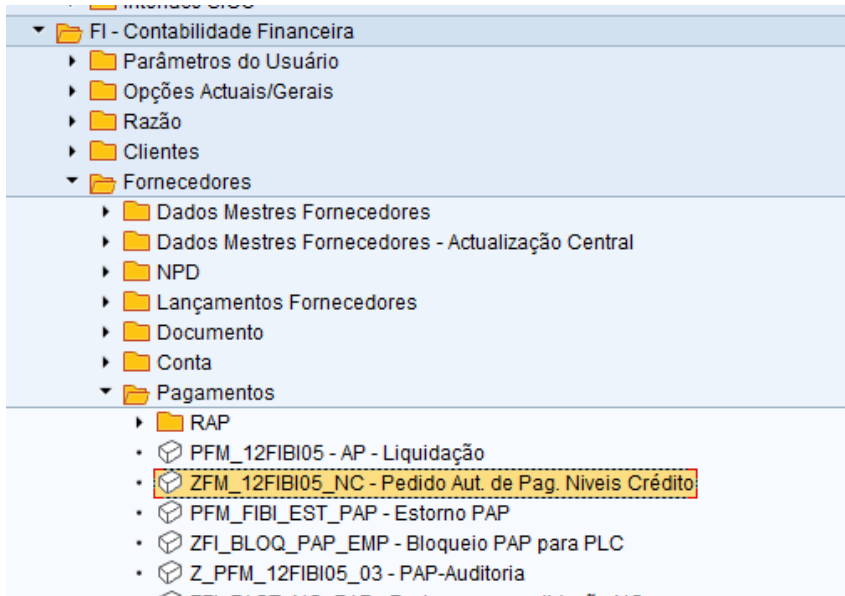

DUPLO CLIQUE

Proposta de Autorização de Pagamento

Empresa: 4000
Exercício: 2016

Criar/Adicionar Proposta

Data de lançamento: 01.08.2016
Data do próximo pagamento: 31.12.2016

Pagamento por Tesouraria:
Pagamento por Transferência:
Banco pagador: [] []

Proposta de Pagamento: []

Nº documento	1830000031	até	[]	
Tipo de documento	[]	até	[]	
Data do documento	[]	até	[]	
Data de lançamento	[]	até	[]	
Data de entrada	[]	até	[]	
Bloqueio pgto.	[]	até	[]	
FrmPgto	[]	até	[]	
Condições pgto.	[]	até	[]	
Centro financeiro	[]	até	[]	
Divisão	[]	até	[]	
<input checked="" type="checkbox"/> Fornecedor	[]	até	[]	
<input checked="" type="checkbox"/> Cliente	[]	até	[]	

Alterar/Elim./Impr. Proposta

Proposta de Pagamento: []

Preencher os seguintes campos:

Data de lançamento: XX.XX.XXXX

Data do próximo pagamento: data do dia a seguir

Colocar o pisco no pagamento por TESOURARIA

Pagamento por Tesouraria

Nº de documento: Documento 183* gerado anteriormente

Clicar em



Proposta de Autorização de Pagamento

Leg. | Adicionar

Empresa: 4000 | xército | Estado da PAP: Preparação
 Nº Proposta: 0 | Data Lançamento: 01.08.2016

Nome	Centro Fin.	Di...	Tp.D...	Data Doc.	Data Ve...	Montante Bruto	Deduções	Montante Líqu...
0000100003 IGCP, I.P. - FILIAL 7								
1830000031	4202.0224	4202	83	01.08.2016	01.08.2016	200,00	0,00	200,00
Sub-Total						200,00	0,00	200,00
TOTAL						200,00	0,00	200,00

Clicar em 

O sistema gera o nº da PAP  Autorização de pagamento 0100000046 criada.

b Solicitação de Aprovação: Transação PFM_12FIBI05

- FI - Contabilidade Financeira
 - Parâmetros do Usuário
 - Opções Actuais/Gerais
 - Razão
 - Clientes
 - Fornecedores
 - Dados Mestres Fornecedores
 - Dados Mestres Fornecedores - Actualização Central
 - NPD
 - Lançamentos Fornecedores
 - Documento
 - Conta
 - Pagamentos
 - RAP
 - PFM_12FIBI05 - AP - Liquidação
 - ZFM_12FIBI05_NC - Pedido Aut. de Pag. Níveis Crédito**
 - PFM_FIBI_EST_PAP - Estorno PAP
 - ZFI_BLOQ_PAP_EMP - Bloqueio PAP para PLC
 - Z_PFM_12FIBI05_03 - PAP-Auditoria

DUPLO CLIQUE













Proposta de Autorização de Pagamento

Empresa
 Exercício

Criar/Adicionar Proposta

Data de lançamento
 Data do próximo pagamento
 Proposta de Pagamento

Pagamento por Tesouraria
 Pagamento por Transferência
 Banco pagador

Nº documento até 
 Tipo de documento até 
 Data do documento até 
 Data de lançamento até 
 Data de entrada até 
 Bloqueio pgto. até 
 FrmPgto até 
 Condições pgto. até 
 Centro financeiro até 
 Divisão até 
 Fornecedor até 
 Cliente até 

Alterar/Elim./Impr. Proposta

Proposta de Pagamento

Preencher com os seguintes campos:

Empresa: 4000

Exercício: XXXX

Pisco em Alterar/Elim/Imp. Proposta

Proposta de Pagamento: Número da PAP gerado anteriormente

Executar 

Proposta de Autorização de Pagamento

Leg. | Eliminar | Pré-vis. | Imp.AP | Documentos | Detalhe | Solicit.

Empresa Exercício
 N° Proposta
 Estado da PAP
 Data Lançamento

Nome	Centro Fin.	Di...	Tp.D...	Data Doc.	Data Ve...	Montante Bruto	Deduções	Montante Líqu...
0000100003 IGCP, I.P. - FILIAL 7								
• 1830000031	4202.0224	4202 83		01.08.2016	01.08.2016	200,00	0,00	200,00
• Sub-Total						200,00	0,00	200,00
• TOTAL						200,00	0,00	200,00

Clicar em 

g Aprovação: Transação PFM_12FIBI05

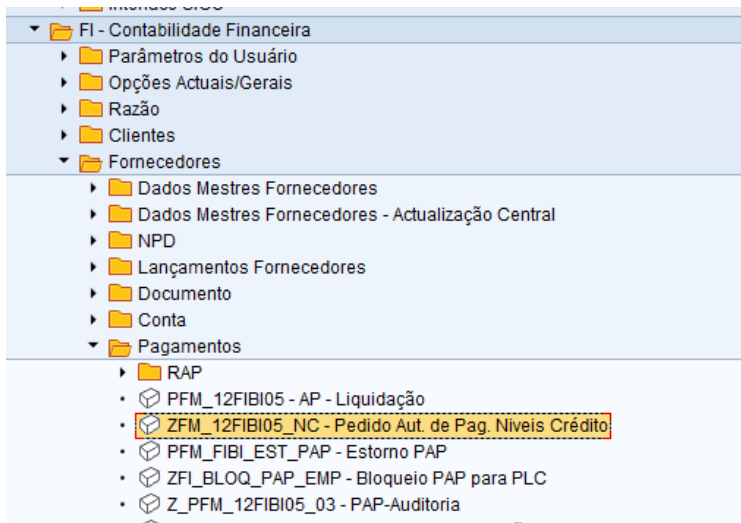

DUPLO CLIQUE

Proposta de Autorização de Pagamento

Empresa: 4000
Exercício: 2016

Criar/Adicionar Proposta

Data de lançamento: Pagamento por Tesouraria:
 Pagamento por Transferência:
 Banco pagador:

Data do próximo pagamento:

Proposta de Pagamento:

Nº documento	<input type="text"/>	até	<input type="text"/>	
Tipo de documento	<input type="text"/>	até	<input type="text"/>	
Data do documento	<input type="text"/>	até	<input type="text"/>	
Data de lançamento	<input type="text"/>	até	<input type="text"/>	
Data de entrada	<input type="text"/>	até	<input type="text"/>	
Bloqueio pgto.	<input type="text"/>	até	<input type="text"/>	
FrmPgto	<input type="text"/>	até	<input type="text"/>	
Condições pgto.	<input type="text"/>	até	<input type="text"/>	
Centro financeiro	<input type="text"/>	até	<input type="text"/>	
Divisão	<input type="text"/>	até	<input type="text"/>	
<input checked="" type="checkbox"/> Fornecedor	<input type="text"/>	até	<input type="text"/>	
<input checked="" type="checkbox"/> Cliente	<input type="text"/>	até	<input type="text"/>	

Alterar/Elim./Impr. Proposta

Proposta de Pagamento: 100000046

Preencher com os seguintes campos:

Empresa: 4000

Exercício: XXXX

Pisco em Alterar/Elim/Imp. Proposta

Proposta de Pagamento: Número da PAP gerado anteriormente

Executar

Proposta de Autorização de Pagamento

Leg. | Eliminar | Pré-vis. | Imp.AP | Autorizar | Documentos | Detalhe

Empresa: 4000 Exercício | Estado da PAP: Solicitação de aprovação
 Nº Proposta: 100000046 | Data Lançamento: 01.08.2016

Nome	Centro Fin.	Di...	Tp.D...	Data Doc.	Data Ve...	Montante Bruto	Deduções	Montante Líqu...
0000100003 IGCP, I.P. - FILIAL 7								
1830000031	4202.0224	4202	83	01.08.2016	01.08.2016	200,00	0,00	200,00
Sub-Total						200,00	0,00	200,00
TOTAL						200,00	0,00	200,00

Clicar em 

O sistema devolve a seguinte mensagem: 

3 Pagamento Extraorçamental: Transação F-53

Menu SAP

- ▾ ZURL - Documentação Portal SIG
- ▾ ZURL_IASFA - Documentação Portal SIG_IASFA
- ▾ SD - Vendas e Distribuição
- ▾ HR - Recursos Humanos
- ▾ EAPS - Contabilidade Orçamental
- ▾ FI - Contabilidade Financeira
 - ▾ Parâmetros do Usuário
 - ▾ Opções Actuais/Gerais
 - ▾ Razão
 - ▾ Clientes
 - ▾ Fornecedores
 - ▾ Dados Mestres Fornecedores
 - ▾ Dados Mestres Fornecedores - Actualização Central
 - ▾ NPD
 - ▾ Lançamentos Fornecedores
 - ▾ Documento
 - ▾ Conta
 - ▾ Pagamentos
 - ▾ PFM_12FIBI05 - AP - Liquidação
 - ▾ ZFM_12FIBI05_NC - Pedido Aut. de Pag. Níveis Crédito
 - ▾ PFM_FIBI_EST_PAP - Estorno PAP
 - ▾ ZFI_BLOQ_PAP_EMP - Bloqueio PAP para PLC
 - ▾ Z_PFM_12FIBI05_03 - PAP-Auditoria
 - ▾ ZFI_FACT_NC_PAP - Facturas sem validação NC
 - ▾ ZPFM_12FIFR02 - Impressão da PAP
 - ▾ ZAP - Resumo de AP's
 - ▾ **F-53 - Pagamento Manual**

DUPLO CLIQUE

Lançar saída de pagamento: Dados do cabeçalho			
Processar PA			
Data documento	01.08.2016	Tp.doc.	KV
Data lançamento	01.08.2016	Período	8
Nº documento		Empresa	4000
Referência	TR	Moeda/taxa câmb.	EUR
Txt.cab.doc.	Débito direto IGCP	Data conversão	
Txt.compens.		Nº interempr.	
		Div.parceiro	
Dados bancários			
Conta	1340012701	Divisão	
Montante	200	Montante em MI	
Despesas		Despesas MI	
Data efetiva	01.08.2016	Centro de lucro	
Texto	Débito direto IGCP	Atribuição	
Seleção das partidas em aberto		Outra seleção	
Conta	101100	<input checked="" type="radio"/> nenhum <input type="radio"/> Texto <input type="radio"/> Montante <input type="radio"/> Nº documento <input type="radio"/> Data de lançamento <input type="radio"/> outra	
Tipo de conta	K <input type="checkbox"/> Outras contas		
Código RZE	6 <input type="checkbox"/> PA normais		
NºAvisPgto			
<input type="checkbox"/> Distribuir por idade <input type="checkbox"/> Pesquisa automática			

Preencher os seguintes campos:

Data documento: Data da cobrança da UNICRE

Tp.Doc.: KV (Pag. Fornecedor Transf.)

Empresa: 4000

Moeda/taxa câmb: EUR

Referência: TR

Txt.cab.doc.: Débito direto IGCP

Dados bancários

Conta: 134xxxx (Conta IGCP da UEO)

Montante: valor cobrado

Texto: Débito direto IGCP

Conta: 101100 (IGCP)

Tipo de conta: K

Retirar pisco PA Normais PA normais

Código LRE: 6

Clicar em

Lançar saída de pagamento Exibir Síntese

Processar PA Selecionar PA Moeda de exibição Modelo de classificação contábil Im

Data documento: 01.08.2016 Tp.doc.: KV Empresa: 4000
 Data lançamento: 01.08.2016 Período: 8 Moeda: EUR
 Nº documento: INTERNO Exercício: 2016 Data conversão: 01.08.2016
 Referência: TR Nº interempr.:
 Txt.cab.doc.: Débito direto IGCP Div.parceiro:

Itens na moeda do doc.

CL	Div.	Conta	EUR	Montante	Montante de
001	50	1340012701	MOV-DGT-UA	Cmd Pess	200,00-

D 0,00 C 200,00 200,00- 1 Itens

Outro item do documento

ChvLnçt Moeda Qnta Cód.RzE TMv Nova empr.

Guardar .

O sistema identifica o número de documento 216# gerado.

Documento 2160000035 registrado na empresa 4000

c. RECONSTITUIÇÃO DO FUNDO DE MANEIO

Todas as faturas pagas por fundo de maneiio deverão ser processadas no fornecedor da FATURA com o receptor do pagamento do responsável do FM. O lançamento das diversas faturas do FM é efetuado no **módulo FI**.

(1) Criação de cabimento e compromisso em simultâneo: Transação ZZFMY1

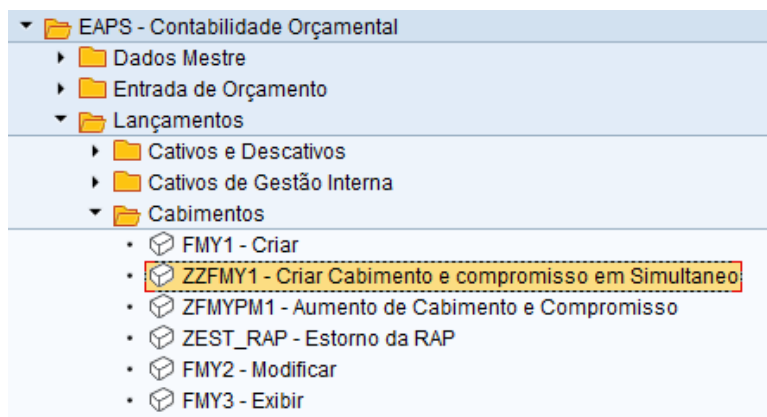

DUPLO CLIQUE

A screenshot of a software form titled 'Criar pré-comprometimento de recursos: 1ª tela'. The form contains the following fields and values:

Tp.doc.	40	
Data do documento	29.07.2016	
Data lançamento	29.07.2016	
Empresa	4000	Exército
Moeda/taxa de câmbio	EUR	
Data de conversão		

Below the main form, there is a 'Modelo' section with a 'Documento referência' field.

Preencher os seguintes dados:

Tp. Doc.: 40 (OBRIGATÓRIO - Cab Fundo Maneio, Emp 4000)

Moeda/taxa de câmbio: EUR

ENTER

Criar pré-comprometimento de recursos: Tela síntese

Entrada

Nº documento: novo Data documento: 29.07.2016
 Tp.doc: 40 Cab Fundo Maneio, Emp 4... Dt.lançamento: 29.07.2016
 Empresa: 4000 Exército Moeda/taxa câm.: EUR
 Texto doc.: Aquisição de material de escritório
 Moeda: EUR
 Soma total: 0,00

It...	Montante total	Montante origem	Texto	Item financeiro	Cen.financieiro	Fundos	Área funcional
			200 Aquisição de material de...	D.02.01.08.00	4202.0203	10.1110006	123

Preencher os seguintes campos:

Montante de origem: xxxx €

Texto: xxxxxx

Item financeiro: D.xx.xx.xx.xx

Centro financeiro: 4xxx.xxxx

Fundos: 10.1110006

Área Funcional: 123

Centro de custo: 4xxxxxxxxx

Elemento PEP: xxxxxx

Clicar em “DADOS DO CABEÇALHO”



Documento Processar Ir para Suplementos Ambiente(U) Sistema Ajuda

Criar pré-comprometimento de recursos: Tela síntese

Dados do cabeçalho (Ctrl+Shift+F2) novo Data documento: 14.07.2016
 Tp.doc: 40 Cab Fundo Maneio, Emp 4... Dt.lançamento: 14.07.2016
 Empresa: 4000 Exército Moeda/taxa câm.: EUR
 Texto doc.:
 Moeda: EUR
 Soma total: 0,00

It...	Montante total	Montante origem	Texto	Item financeiro	Cen.financieiro	Fundos	Área funcional
-------	----------------	-----------------	-------	-----------------	-----------------	--------	----------------

Preencher os seguintes campos:

Nº Proc. Desp: NPD de FM criado na **constituição do FM**

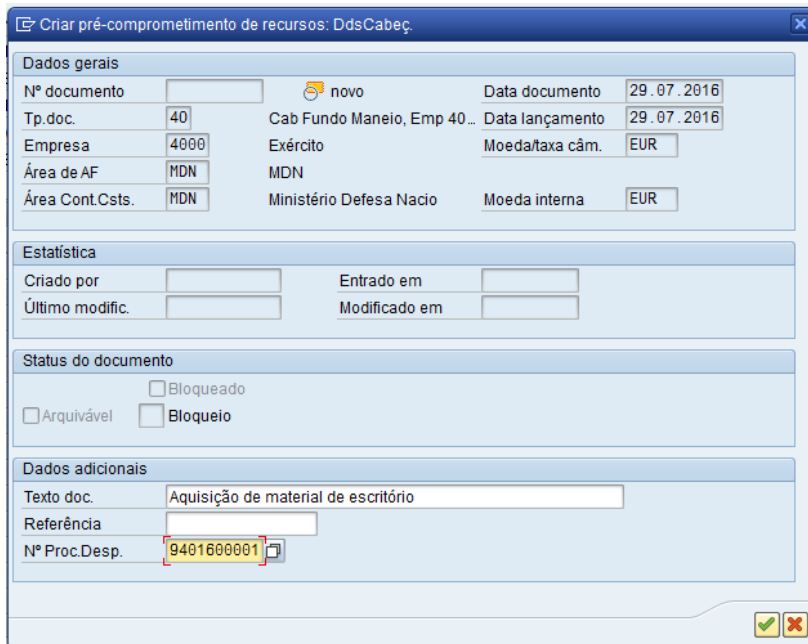

Clicar em validar 

GRAVAR 

O sistema devolve a seguinte informação:

 Os fundos destinados 4124000004 foram lançados

E solicita o nº de fornecedor para a criação do compromisso:

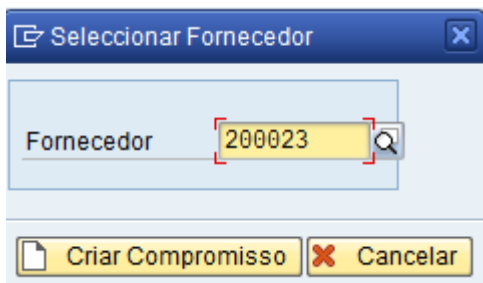

Preencher o campo do fornecedor:
Fornecedor: fornecedor da fatura

Clicar em CRIAR COMPROMISSO

O sistema devolve a seguinte informação:

 Os fundos destinados 4129000004 foram lançados

(2) Registo orçamental das faturas pagas por FM
Lançamento da fatura: Transação F-43

Aplicável apenas a U/E/O excluídas do processo de desagregação do fluxo logístico do financeiro.

As UEO abrangidas pelo processo de desagregação do fluxo logístico do financeiro, colocam no correspondente portal, a fatura em formato pdf com a seguinte designação: “FM_N.º do Compromisso”. **Exemplo:** FM_4129000004.pdf

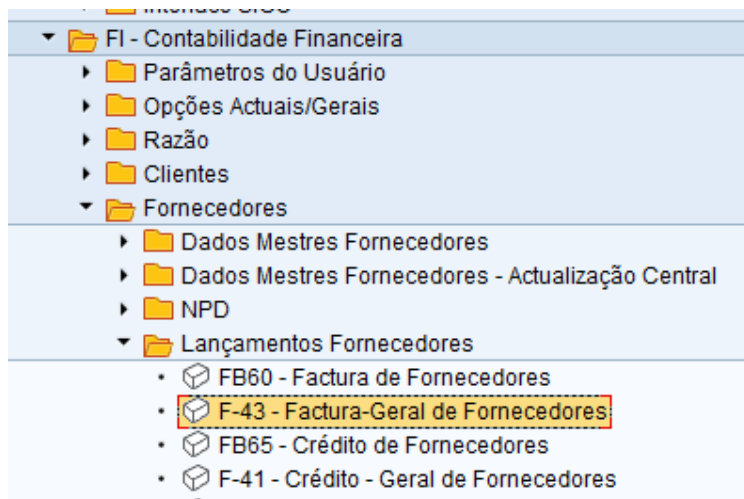

DUPLO CLIQUE

Entrar fatura do fornecedor: Dados do cabeçalho

Documento memorizado Modelo de classificação contábil Entrada rápida Lançar com modelo

Data documento	<input type="text" value="29.07.2016"/>	Tp.doc.	<input type="text" value="KR"/>	Empresa	<input type="text" value="4000"/>
Data lançamento	<input type="text" value="29.07.2016"/>	Período	<input type="text" value="7"/>	Moeda/taxa câm.	<input type="text" value="EUR"/>
Nº documento	<input type="text"/>			Data conversão	<input type="text"/>
Referência	<input type="text" value="12345"/>			Nº interempr.	<input type="text"/>
Txt.cab.doc.	<input type="text" value="12345"/>				
Div.parceiro	<input type="text"/>				

1º item do documento

ChvLnçt	<input type="text" value="31"/>	Conta	<input type="text" value="200023"/>	<input type="checkbox"/> Id.RzE	<input type="checkbox"/> TMv	<input type="text"/>
---------	---------------------------------	-------	-------------------------------------	---------------------------------	------------------------------	----------------------

Preencher os seguintes campos:

Data de documento:XX.XX.XXXX

Tp.doc: KR
Empresa: 4000
Moeda: EUR
Referência: Nº da fatura do Fornecedor
ChvLnçt: 31
Conta: fornecedor da fatura

ENTER

criar Factura fornecedor: Inserir Item fornecedor

Dados adicionais Modelo de classificação contábil Entrada rápida Impostos

Fornecedor: 200023 CASTRO & LINHARES, LDA Razão: 2211000000
 Empresa: 4000 PÓVOA DE VARZIM
 Exército: PÓVOA DE VARZIM

Item 1 / Fatura / 31 / Fornec cc merc nac

Montante: 200 EUR
 Imposto:
 Calcular IVA Cód.imposto: JR
 Divisão: 4202
 Cond.pgto.: 0010 Dias / %: 30 / / /
 Data base: 29.07.2016 Fixado:
 Base descon.: Mont.descon.:
 Bloq.pgto.: Fat.relacion: / / /
 Ref.pgto.: FrmPgto:
 Atribuição: ReclndPgto:
 Receb.pagto.: 800000 CódInvest:
 Texto: Pagamento de fatura xxxx ao fornecedor XPTO TxtsDesc.

Item seguinte do documento

ChvLnçt: 40 Conta: 6221710000 Qd.RzE: TMv: Nova empr.:

Preencher os seguintes campos:

Montante: xxx€

Colocar pisco no Calcular IVA Calcular IVA

Cód.Imposto: xxxxx

Texto: xxxxxx

Receb.Pagto: Colocar código do Responsável do FM

NOTA: No caso de não aparecer no lançamento da fatura o campo do RECEB.PAGTO. deverá ser solicitado aos Dados Mestre que seja definido o recebedor divergente do responsável do FM para esse fornecedor, de modo a ser possível lançar a fatura. A transação a ser utilizada é a seguinte: ZREGISTO_FORNECEDOR - Pedido de Dados Mestre de Fornecedor.

ChvLnçt: 40

Conta: conta razão 3# ou 6#

criar Factura fornecedor: Inserir Item cta.do Razão

Dados adicionais Modelo de classificação contábil Entrada rápida Impostos

Conta do Razão 6221710000 FSE-Material de escritório diverso
 Empresa 4000 Exército

Item 2 / Lançamento em débito / 40

Montante * EUR
 Cód.imposto JR Sem desconto

Divisão 4202
 Centro custo TAtv Ordem
 Ordem cliente
 Elemento PEP DiagRede

Doc.compras
 Atribuição
 Texto Pagamento de fatura xxxx ao fornecedor XPTO

Item seguinte do documento

ChvLnçt Conta Cód.RzE TMv Nova empr.

Preencher os seguintes campos:

Montante: *

Cód.Imposto: XXXXX

Texto: XXXXXX

Clicar em

Bloco de classificação contábil

Divisão
 Centro custo TAtv
 Ordem
 Centro de lucro
 Elemento PEP DiagRede
 Fundos
 Área funcional
 Item financeiro DUMMY40
 Cen.financieiro
 Fundos destins. 4129000003

Ordem cliente Centro
 Material Obj.bens imóv.

Preencher os seguintes campos:

Divisão: 4xxx

Fundos Destins.: colocar nº de compromisso anterior

Clicar em

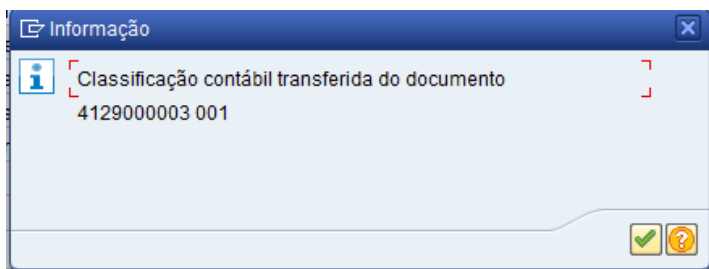

Clicar em 

Clicar em Documento e Simular

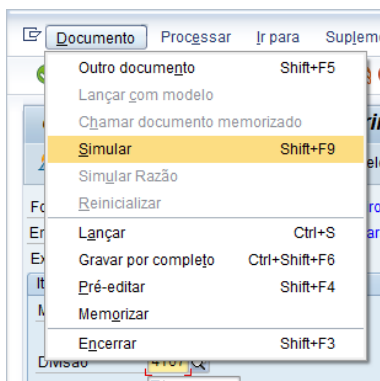

criar Factura fornecedor: Exibir Síntese

Moeda de exibição | Impostos | Reinicializar

Data documento	29.07.2016	Tp.doc.	KR	Empresa	4000
Data lançamento	29.07.2016	Período	7	Moeda	EUR
Nº documento	INTERNO	Exercício	2016	Data conversão	29.07.2016
Referência	12345	Nº interempr.			
Txt.cab.doc.	12345	Div.parceiro			

Itens na moeda do doc.

CL	Div.	Conta	EUR	Montante	Montante de
001	31	4202 0000200023	CASTRO & LINHARES,	200,00-	JR
002	40	4202 6221710000	Mat escritório div	200,00	JR

D 200,00 C 200,00 0,00 2 Itens

Outro item do documento

ChvLnçt Qlnta Cód.RzE TMv Nova empr.

Verificar se todos os lançamentos estão corretamente efetuados e GRAVAR 
O sistema devolve a seguinte mensagem

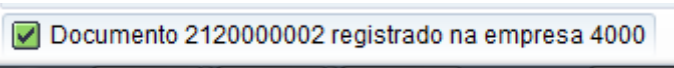

NOTA: Esta fatura (212xxxxxx) irá ser processada no ciclo normal da despesa entrando em PLC. Após o PLC ser aprovado será efetuada a respetiva PAP.

(3) **Elaboração da PAP**

Aplicável apenas a U/E/O excluídas do processo de desagregação do fluxo logístico do financeiro.

(a) **Criação: Transação ZFM_12FIBI05**

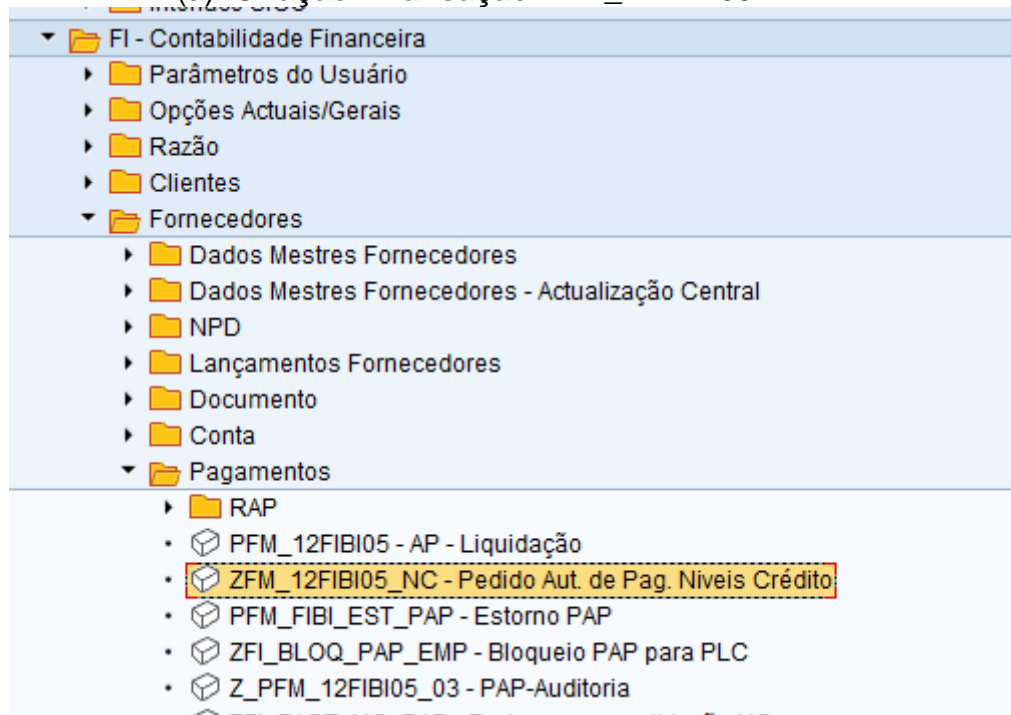

DUPLO CLIQUE

Proposta de Autorização de Pagamento

Empresa: 4000 Exercício: 2016

Criar/Adicionar Proposta

Data de lançamento: 01.08.2016
 Data do próximo pagamento: 02.08.2016
 Pagamento por Tesouraria:
 Pagamento por Transferência:
 Banco pagador: i400f i400f

Proposta de Pagamento:

Nº documento: 2120000002 até
 Tipo de documento: até
 Data do documento: até
 Data de lançamento: até
 Data de entrada: até
 Bloqueio pgto.: até
 FrmPgto: até
 Condições pgto.: até
 Centro financeiro: até
 Divisão: até
 Fornecedor até
 Cliente até

Alterar/Elim./Impr. Proposta

Proposta de Pagamento:

Preencher os seguintes campos:

Data de lançamento: XX.XX.XXXX

Data do próximo pagamento: data do dia a seguir

Colocar o pisco no pagamento por transferência

Banco pagador: I400F

Nº de documento: colocar nº de fatura paga por FM, juntamente com todas as outras faturas da despesa que entraram no PLC.

Clicar em 

Proposta de Autorização de Pagamento

Leg. | Adicionar

Empresa: 4000 Exercício: Estado da PAP: Preparação
 Nº Proposta: 0 Data Lançamento: 01.08.2016

Nome	Centro Fin.	Di...	Tp.D...	Data Doc.	Data Ve...	Montante Bruto	Deduções	Montante Líqu...
0000200023 CASTRO & LINHARES, LDA								
• 2120000002 <input checked="" type="checkbox"/>	4202.0203	4202	KR	29.07.2016	29.07.2016	200,00	0,00	200,00
• Sub-Total						200,00	0,00	200,00
• TOTAL						200,00	0,00	200,00

Clicar em  Adicionar

O sistema gera o nº da PAP Autorização de pagamento 0200000003 criada.

(b) Solicitação de Aprovação: Transação PFM_12FIBI05

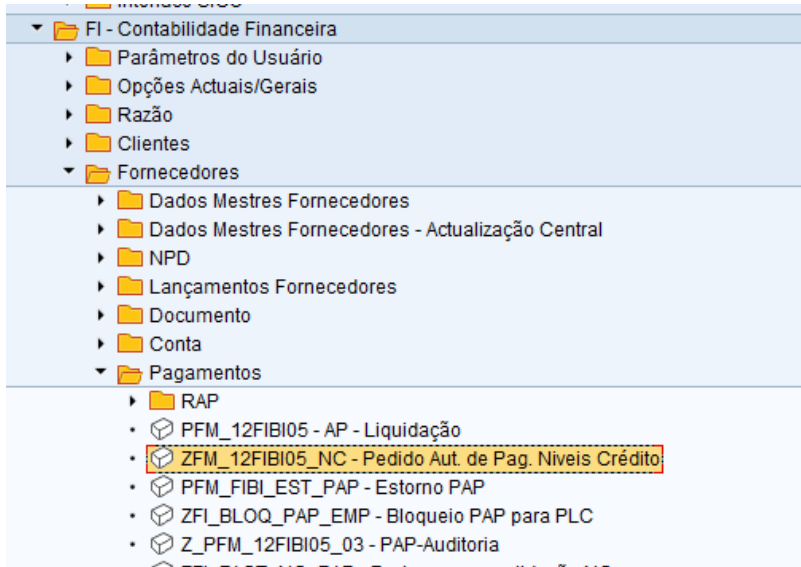

DUPLO CLIQUE

Proposta de Autorização de Pagamento

Empresa: 4000
Exercício: 2016

Criar/Adicionar Proposta

Data de lançamento:
Data do próximo pagamento:
Proposta de Pagamento:

Pagamento por Tesouraria:
Pagamento por Transferência:
Banco pagador:

Nº documento	<input type="text"/>	até	<input type="text"/>	
Tipo de documento	<input type="text"/>	até	<input type="text"/>	
Data do documento	<input type="text"/>	até	<input type="text"/>	
Data de lançamento	<input type="text"/>	até	<input type="text"/>	
Data de entrada	<input type="text"/>	até	<input type="text"/>	
Bloqueio pgto.	<input type="text"/>	até	<input type="text"/>	
FrmPgto	<input type="text"/>	até	<input type="text"/>	
Condições pgto.	<input type="text"/>	até	<input type="text"/>	
Centro financeiro	<input type="text"/>	até	<input type="text"/>	
Divisão	<input type="text"/>	até	<input type="text"/>	
<input checked="" type="checkbox"/> Fornecedor	<input type="text"/>	até	<input type="text"/>	
<input checked="" type="checkbox"/> Cliente	<input type="text"/>	até	<input type="text"/>	

Alterar/Elim./Impr. Proposta

Proposta de Pagamento: 200000003

Preencher com os seguintes campos:

Empresa: 4000

Exercício: XXXX

Pisco em Alterar/Elim/Imp. Proposta
Proposta de Pagamento: Número da PAP gerado anteriormente

Executar 

Proposta de Autorização de Pagamento

Eliminar Pré-vis. Imp.AP Documentos Detalhe Solicit.

Empresa 4000 Exército Estado da PAP Preparação
 N.º Proposta 200000003 Data Lançamento 01.08.2016

Nome	Centro Fin.	Di...	Tp.D...	Data Doc.	Data Ve...	Montante Bruto	Deduções	Montante Líqu...
0000200023 CASTRO & LINHARES, LDA								
• 2120000002	4202.0203	4202	KR	29.07.2016	29.07.2016	200,00	0,00	200,00
• Sub-Total						200,00	0,00	200,00
• TOTAL						200,00	0,00	200,00

Clicar em 

Após ter a PAP em solicitação enviar um email para dfin.rgfctesouraria@mail.exercito.pt segundo o seguinte email modelo:

Para: dfin.rgfctesouraria;
 Assunto: Solicitação de aprovação de PAP_UEO

1. Conforme estipulado na ITTU 02 e 03/2012, da DFin, junto se envia a identificação da PAP para aprovação e pagamento, já previamente assinada pelo C.mdt/Dir/Ch e devidamente arquivada.

Pagamentos orçamentais:
 02xxxxxxx

2. Junto se envia em anexo o ficheiro discriminativo dos documentos referentes ao Pedido de Autorização de Pagamento;

3. Certifica-se que as retenções constantes estão corretamente lançadas, e o valor retido é o correto. (se for o caso)

O Chefe da Subsecção Financeira
 XXXXXXXXXXXXXXXXXXXXXXXX
 XXXXXXXX

A seguir à DFin efetuar o pagamento da PAP o montante das faturas pagas por FM irá ser creditado na conta bancária da U/E/O.

- (4) Recebimento do reembolso na conta Homebanking da UEO**
 - (a) Fatura a cliente Extraorçamental: Transação FB01**

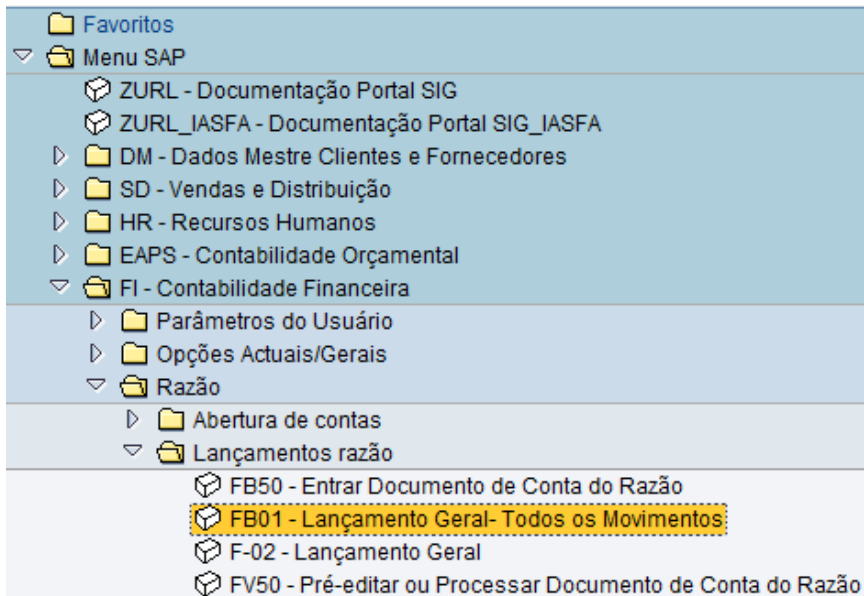

DUPLO CLIQUE

Lançar documento: Dados do cabeçalho

Documento memorizado Modelo de classificação contábil Entrada rápida Lançar com modelo

Data documento	01.08.2016	Tp.doc.	80	Empresa	4000
Data lançamento	01.08.2016	Período	8	Moeda/taxa câm.	EUR
Nº documento				Data conversão	
Referência	1310000000			Nº interemp.	
Txt.cab.doc.	Recebimento BV_FM				
Div.parceiro					

1º item do documento

ChvLnçt	01	Conta	4625	Cód.RzE	TMv
---------	----	-------	------	---------	-----

Preencher os seguintes campos:

Data documento: Data do depósito pela DFin

Tp.doc.: 80 (Entrada OT's)

Moeda taxa/câm: EUR

Referência: 1310000000

Tx.cab.doc.: Recebimento BV_FM

ChavLnçt.: 01

Conta: 4625 – DFIN-BALCÃO VIRTUAL (Cliente interno criado para o efeito)

ENTER

criar Entrada OT's: Inserir Item do cliente

Dados adicionais Modelo de classificação contábil Entrada rápida Imposto

Cliente 4625 DFIN - Balcão Virtual Razão 2111100000
 Empresa 4000 R RODRIGO DA FONSECA, 180
 Exército LISBOA

Item 1 / Fatura / 01

Montante 200 EUR
 Imposto
 Calcular IVA Cód.imposto **
 Nº contrato / Tp.movim.
 Divisão 4202
 Cond.pgto. 0001 Dias / % / /
 Data base 01.08.2016 Mont.descon.
 Base descon. Fat.relacion / /
 Bloq.pgto. FrmPgto
 Ref.pgto.
 Atribuição
 Texto Recebimento BV FM

Item seguinte do documento

ChvLnçt 50 Conta 2688908000 Cód.RzE TMv Nova empr.

Preencher os seguintes campos:

Montante: valor do FM

Divisão: 4xxx

Texto: Recebimento BV do FM

ChvLnçt.: 50

Conta: 2688908000

ENTER

criar Entrada OT's: Corrigir Item cta.do Razão

Dados adicionais Modelo de classificação contábil Entrada rápida Impo

Conta do Razão 2688908000 Movimentos Fundo de Maneio
 Empresa 4000 Exército

Item 2 / Lançament.em crédito / 50

Montante * EUR
 Divisão 4202
 Centro custo TAtv Ordem
 Ordem cliente Imobilizado
 Elemento PEP DiagRede

 Doc.compras
 Quantidade
 Data efetiva 01.08.2016 Vencimento em
 Atribuição
 Texto Recebimento BV FM

Item seguinte do documento

ChvLnçt Conta Cód.RzE TMv Nova empr.

Preencher os seguintes campos:

Montante: *

Texto: Recebimento BV FM

Clicar em

Bloco de classificação contábil

Divisão: 4202

Imobilizado: []

Centro custo: [] TAtv: []

Ordem: []

Centro de lucro: []

Elemento PEP: [] DiagRede: []

Fundos: DUMMY

Área funcional: []

Item financeiro: R.17.02.04.11.02

Cen.financeiro: 4202.0224

Fundos destins.: [] Tipo movimento: []

Ordem cliente: [] Obj.bens imóv.:

Preencher os seguintes campos:

Divisão: 4xxx

Centro Financeiro: 4xxx.xx24

Item Financeiro: R.17.02.04.11.02

Visto **e Simular**

Documento | Processar | Ir para | Supler

- Outro documento (Shift+F5)
- Lançar com modelo
- Chamar documento memorizado
- Simular (Shift+F9)**
- Simular Razão
- Reinicializar
- Lançar (Ctrl+S)
- Gravar por completo (Ctrl+Shift+F6)
- Pré-editar (Shift+F4)
- Memorizar
- Encerrar (Shift+F3)

criar Entrada OT's: Exibir Síntese

Moeda de exibição
 Impostos
 Reinicializar

Data documento: 01.08.2016 Tp.doc.: 80 Empresa: 4000
 Data lançamento: 01.08.2016 Período: 8 Moeda: EUR
 Nº documento: INTERNO Exercício: 2016 Data conversão: 01.08.2016
 Referência: 1310000000 Nº interempr.:
 Txt.cab.doc.: Recebimento BV_FM Div.parceiro:

Itens na moeda do doc.

CL	Div.	Conta	EUR	Montante	Montante de
001	01	4202 0000004625 DFIN - BALCÃO VIRTU		200,00	**
002	50	4202 2688908000 Mov. Fundo de Manei		200,00-	

D 200,00 C 200,00 0,00 + 2 Itens

Outro item do documento

ChvLnçt Conta Cód.RzE TMv Nova empr.

Gravar

O sistema gera o número de documento 180#.

Documento 1800000032 registrado na empresa 4000

(b) Liquidação da receita: Transação PFM_LR_01



DUPLO CLIQUE

Liquidação de Receita - Lançamentos em massa-Criar Liq.Receita

Identificação Empresa/Ano

Empresa	4000
Exercício	2016
Data de lançamento	01.08.2016

Seleção de documentos

Exercício	2016			
<input checked="" type="checkbox"/> Fornecedor		até		
<input checked="" type="checkbox"/> Cliente		até		
Nº documento	1800000032	até		
Tipo de documento a incluir		até		
Data do documento		até		
Dt.base prazo pgto.		até		
Referência				
Área funcional		até		
Divisão		até		

Preencher os seguintes campos:

Empresa: 4000

Exercício: XXXX

Data de lançamento: data do depósito do FM proveniente do BV

N.º Documento: N.º doc 180 gerado anteriormente

Executar

Lista de documentos - Criação de Liquidação de Receita



Geração de lançamentos em massa

Seleção	Nº doc.	Tipo	Parceiro	Nome e sobrenome	Cen.fin.	Div	Razão	Data doc.	ΣMontanteMI	Moeda	Nº doc.	Ano
<input checked="" type="checkbox"/>	1800000032	80	4625	DFIN - BALCÃO VIRTUAL	4202.0224	4202	2111100000	01.08.2016	200,00	EUR		
			4625						200,00	EUR		
									200,00	EUR		

Selecionar documento e clicar em

Indicação dos Montante de Liquidação

Data lançamento: Período complementar:

Ex...	Nº docume...	Divisão	Cen.financiero	Item financeiro	Fundos	Área funcional	Mont.Original	Mont.Máximo	Mont.Liquidação
2016	1800000032						200,00	200,00	200,00
2016	1800000032	4202	4202.0224	R.17.02.04.11.02	DUMMY		200,00	200,00	200,00

Clicar em

Informação

Foi gravada a Liquidação de Receita com o nº 0100000107.

Visto

(c) Recebimento na conta IGCP: Transação F-28

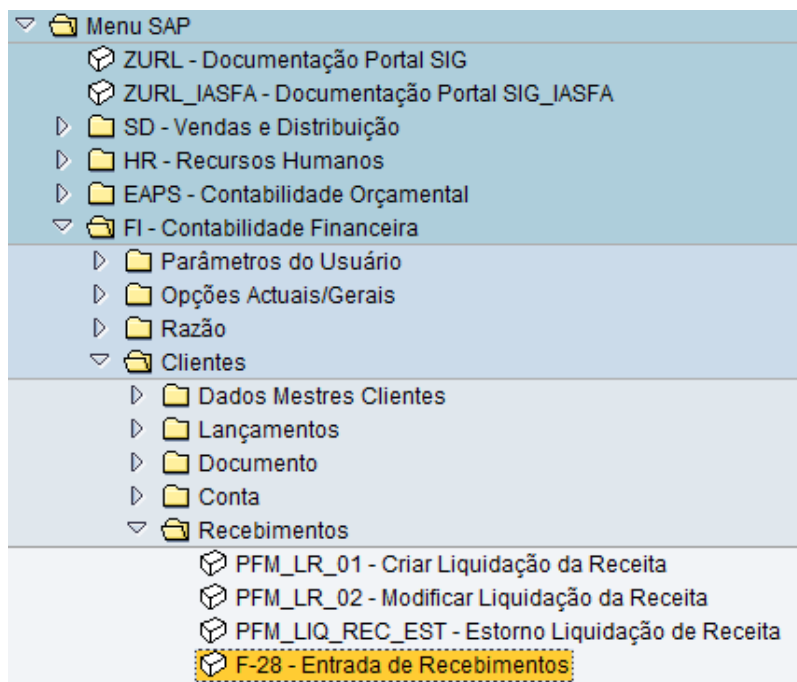

DUPLO CLIQUE

Lançar entrada de pagamentos: Dados do cabeçalho

Processar PA

Data documento	01.08.2016	Tp.doc.	DW	Empresa	4000
Data lançamento	01.08.2016	Período	8	Moeda/taxa câm.	EUR
Nº documento				Data conversão	
Referência	TR			Nº interemp.	
Txt.cab.doc.	Recebimento BV FM			Div.parceiro	
Txt.compens.					

Dados bancários

Conta	1340012701	Divisão	
Montante	200	Montante em MI	
Despesas		Despesas MI	
Data efetiva	01.08.2016	Centro de lucro	
Texto	Recebimento BV FM	tribuição	

Seleção das partidas em aberto	Outra seleção
Conta	4625
Tipo de conta	D <input type="checkbox"/> Outras contas
Código RzE	1 <input type="checkbox"/> PA normais
NºAvisPgto	
<input type="checkbox"/> Distribuir por idade	<input checked="" type="radio"/> nenhum
<input type="checkbox"/> Pesquisa automática	<input type="radio"/> Texto
	<input type="radio"/> Montante
	<input type="radio"/> Nº documento
	<input type="radio"/> Data de lançamento
	<input type="radio"/> outra

Preencher os seguintes campos:

Data de documento: Data depósito Balcão Virtual

Tp.Doc.: DW

Empresa: 4000

Moeda taxa/câm: EUR

Referência: TR

Txt.cab.doc: Recebimento BV FM

Dados Bancários

Conta: 134xxx (Conta IGCP da UEO)

Montante: valor depositado

Lançar entrada de pagamentos Exibir Síntese

Processar PA Selecionar PA Moeda de exibição Modelo de classificação contábil Im

Data documento: 01.08.2016 Tp.doc.: DW Empresa: 4000
 Data lançamento: 01.08.2016 Período: 8 Moeda: EUR
 Nº documento: INTERNO Exercício: 2016 Data conversão: 01.08.2016
 Referência: TR Nº interempr.:
 Txt.cab.doc.: Recebimento BV FM Div.parceiro:

Itens na moeda do doc.

CL	Div.	Conta	EUR	Montante	Montante de
001	40	1340012701	MOV-DGT-UA	Cmd Pess	200,00

D 200,00 C 0,00 200,00 + 1 Itens

Outro item do documento

ChvLnçt Quinta Cód.RzE TMv Nova empr.

Gravar 

O sistema identifica o número de documento 247# gerado.

Documento 2470000029 registrado na empresa 4000

(5) Compensação da conta 268*:Transação F-03

No final do processo de reconstituição, é necessário efetuar a compensação da conta **2688908000**, compensando os seguintes documentos extraorçamentais (1800000xxx – Cliente, 18300000xxx – Fornecedor):

- Diversas Faturas a cliente criadas aquando dos recebimentos do reembolso na conta Homebanking da UEO das faturas pagas por FM (quer por transferência, cash advance ou pagamento de serviços/TPA);
- Faturas a Cliente criadas aquando dos levantamentos de dinheiro em ATM;
- Fatura a fornecedor criadas aquando do pagamento extraorçamental em numerário;
- Fatura a fornecedor criadas aquando do débito direto do IGCP.

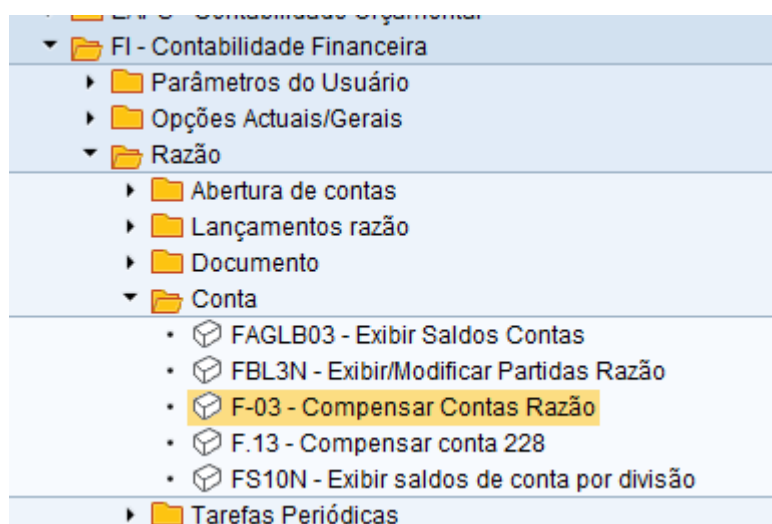

DUPLO CLIQUE

Compensar conta do Razão: Dados do cabeçalho

Processar PA

Conta Data compensação Período
 Empresa Moeda

Seleção das partidas em aberto
 PA normais

Outras restrições
 nenhum
 Texto
 Montante
 N° documento
 Data de lançamento
 Área de advertência
 Referência

Preencher os seguintes campos:

Conta: 2688908000

Colocar o pisco em N° de documento

N° documento

Clicar em

Processar PA

Compensar conta do Razão Entrar condições de seleção

Outra seleção... Outra conta Processar PA

Parâmetros definidos
 Empresa
 Conta
 Tipo de conta
 Cód.Razão Especial PA normais

N° documento

de	até	Cadeia	Valor inicial
<input type="text" value="1830000030"/>	<input type="text"/>	<input type="checkbox"/>	<input type="checkbox"/>
<input type="text" value="1800000032"/>	<input type="text"/>	<input type="checkbox"/>	<input type="checkbox"/>
<input type="text" value="1800000033"/>	<input type="text"/>	<input type="checkbox"/>	<input type="checkbox"/>
<input type="text" value="1830000031"/>	<input type="text"/>	<input type="checkbox"/>	<input type="checkbox"/>
<input type="text" value="1830000032"/>	<input type="text"/>	<input type="checkbox"/>	<input type="checkbox"/>
<input type="text" value="1800000034"/>	<input type="text"/>	<input type="checkbox"/>	<input type="checkbox"/>

Introduzir os 180# e 183# mencionados anteriormente.

Clicar em

Processar PA

Compensar conta do Razão Processar partidas em aberto

Distribuir diferença Dar baixa à difer. Opção de processamento

Padrão PgtoParcial Part.res. Imp.ret fonte

Partidas p/conta 2688908000 Movimentos Fundo de Maneio

Atribuição	Nº docume...	T...	C.	Data de ...	Data do ...	EUR Bruto
20160729	1830000030	83	40	29.07.2...	29.07.2...	200,00
20160801	1800000032	80	50	01.08.2...	01.08.2...	200,00-
20160801	1800000033	80	50	01.08.2...	01.08.2...	150,00-
20160801	1830000031	83	40	01.08.2...	01.08.2...	200,00
20160801	1830000032	83	40	01.08.2...	01.08.2...	100,00
20160802	1800000034	80	50	02.08.2...	02.08.2...	150,00-

Mont. Bruto<>L... Moeda Partid... Partida Desc... Desc...

Status de processamento

Nº partidas	6	Montante entrado	0,00
Exib.a partir item	1	Atribuído	0,00
Exibição na moeda de compensaç		Não atribuído	0,00

Guardar . 

O sistema identifica o número de documento 198#.

Documento 1980000004 registrado na empresa 4000

D. LIQUIDAÇÃO DO FUNDO DE MANEIO

- (1) A entrega efetiva dos valores do FM à Fazenda Nacional, será efetuada e registada centralmente pela DFin, utilizando para o efeito a conta de homebanking de Reposições do Exército. A conta das reposições encontra-se sediada no IGCP e tem o NIB: **0781 0112 01120012108 97** para onde as transferências da liquidação do FM devem ser efetuadas.

- (2) Apesar da DFin ser a única entidade que movimenta a conta de reposições identificada no ponto anterior, o saldo contabilístico em SIG é repartido por todas as U/E/O que para ele contribuem.
- (3) O processo de liquidação do FM realiza-se de acordo com os procedimentos previstos na Instrução Técnica n.º 05/2012, o que de forma resumida corresponde ao seguinte:
- (a) Transferência do montante a liquidar do FM para a conta das reposições;
- (b) Envio de email para a DFin (dfin.pcontas@mail.exercito.pt) contendo quadro de informação do procedimento.

Divisão	Conta Razão	Centro de custo	Centro Financeiro	Item Financeiro	Fundos	Compromisso	Item	Nº da fatura	Fornecedor	Nº de autoriz. pag.	Valor
4xxx	268xxxxxx x	4xxxxxxxx	4xxx.xxxx	D.xx.xx.xx.xx	xx.xxx.xxx	4xxxxxxxx	x	140xxxxxxx	8xxxx	216xxxxxxx	xx,xx

- (c) Realização dos registos extraorçamentais da transferência do FM para a DFin.
- (d) Realização da compensação da conta **2688908000** com os seguintes documentos:
- 1 Fatura a cliente extraorçamental criada aquando do recebimento do FM na conta do IGCP da UEO (Exemplo:1800000xxx);
 - 2 Fatura a fornecedor extraorçamental criada aquando da transferência do FM para a DFin (Exemplo:1830000xxx);
- (4) É responsabilidade da DFin, proceder à entrega dos montantes do FM à Fazenda Nacional.

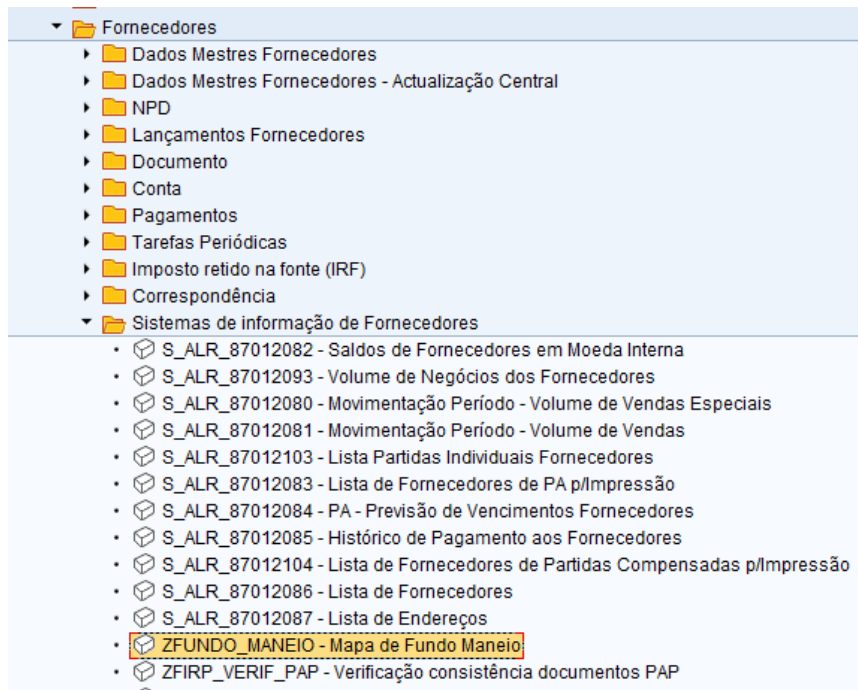

E. ARQUIVO DOCUMENTAL DO FUNDO DE MANEIO E PRESTAÇÃO DE CONTAS

Mapa de Fundo de Maneio por Dotação Orçamental



DUPLO CLIQUE

Fundo de Maneio por Dotação Orçamental

Parâmetros de Seleção

Empresa	4000		
Ano	2016		
Período de Gerência	01012016	até	31122016
Nº Processo de Despesa	9401600001		

Preencher os seguintes campos:

Ano: _2xxx

Período de Gerência: data de gerência do FM

Nº de Processo de Despesa: _NPD criado aquando da constituição do FM

Executar 

Imprimir.



Ministério da Defesa Nacional

EXÉRCITO

Mapa de Fundo Maneio por Dotação Orçamental

Nº NPD: 9401600001

Gerência: de 01.01.2016 a 31.12.2016

Finalidade do FM: CONSTITUIÇÃO DO FUNDO DE MANEIO_UEO

Responsável FM: FM ANDREIA RIBEIRO

Entidade Autorizadora: DIREÇÃO DE FINANÇAS

Data const. FM: 15.07.2016

Período de Validade: 15.07.2016 a 31.12.2016

Valor: 100.000

NºMax.de Reconstituições: 012

Constituição**Dotação Orçamental:**

Class.	Económica	Centro Financeiro	Fundo	Área Funcional	Valor
D.02.02.13		4202.0203	10.111.0006	123	25.000,00
D.02.02.10		4202.0203	10.111.0006	123	25.000,00
D.02.01.08		4202.0203	10.111.0006	123	50.000,00
				Total:	100.000,00

Classificações Orçamentais de utilização:

Class.	Económica	Centro Financeiro	Fundo	Área Funcional
D.02.01.04		4202.0203	10.111.0006	123
D.02.01.20		4202.0203	10.111.0006	123

Este mapa faz parte integrante da conta de gerência da U/E/O.

4. INSTRUÇÕES DE COORDENAÇÃO

A presente Instrução Técnica não dispensa a leitura dos seguintes documentos relacionados direta ou indiretamente com o processo de FM:

- Instrução Técnica n.º 02/2012 – Despesas Orçamentais;
- Instrução Técnica n.º 05/2012 – Reforma da Administração Financeira do Estado – Tesouraria Única – Reposições (Não) Abatidas aos Pagamentos;
- Guião das Reposições Abatidas nos pagamentos (Guião 06/FIN/11 do SIGDN);
- Guião das Reposições Não Abatidas nos pagamentos (Guião 12/FIN/07 do SIGDN);
- Guião das Cobranças e Entregas Extraorçamentais (Guião 02/FIN/06 do SIGDN);
- Guião n.º 14/FIN/07 – Fundo de Maneio – Parte I – Constituição;
- Guião n.º 15/FIN/07 – Fundo de Maneio – Parte II – Reconstituição;
- Guião n.º 01/FIN/08 – Fundo de Maneio – Parte III – Reposição/Extinção;
- Guião 2012FIN01 – Fundo de Maneio – Extinção com RNAP;
- Guião 2012FIN03 – Fundo de Maneio – Reposição/Extinção (Parte 3) nos organismos com Interface (SIGO e IGCP).

ANEXOS:

A - Fluxos Contabilísticos do processo do FM

B - Fluxo da utilização do cartão de crédito

Lisboa, 30 de setembro de 2016

O DIRETOR DE FINANÇAS

MGEN

ANEXOS

ANEXO A – FLUXOS CONTABILÍSTICOS DO PROCESSO DO FM

(1) Constituição FM:

1 – CABIMENTO E COMPROMISSO DE FUNDO DE MANEIO

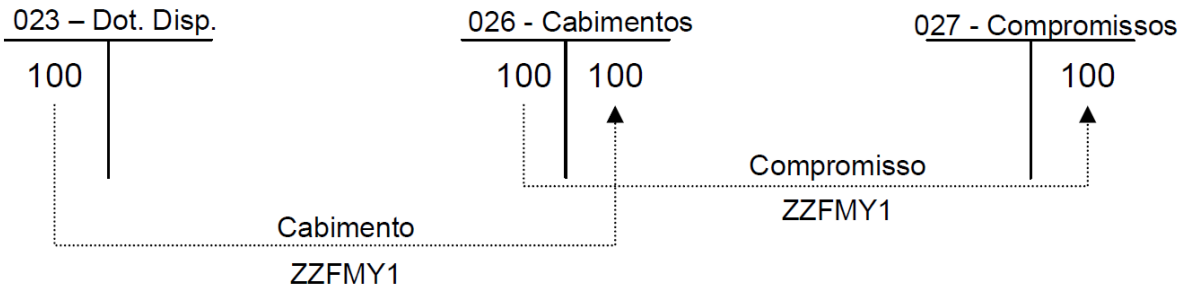

2 – PELA FACTURA DO FM A UM RESPONSÁVEL

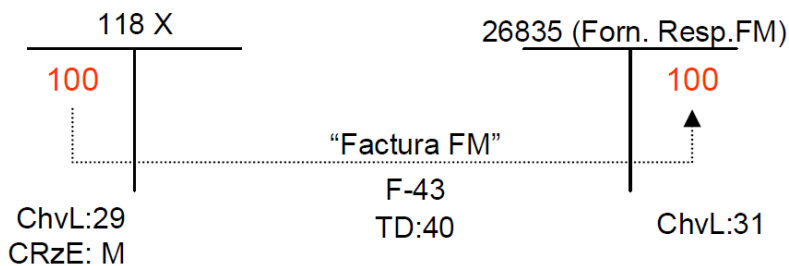

3 – PLC PAP E PAGAMENTO

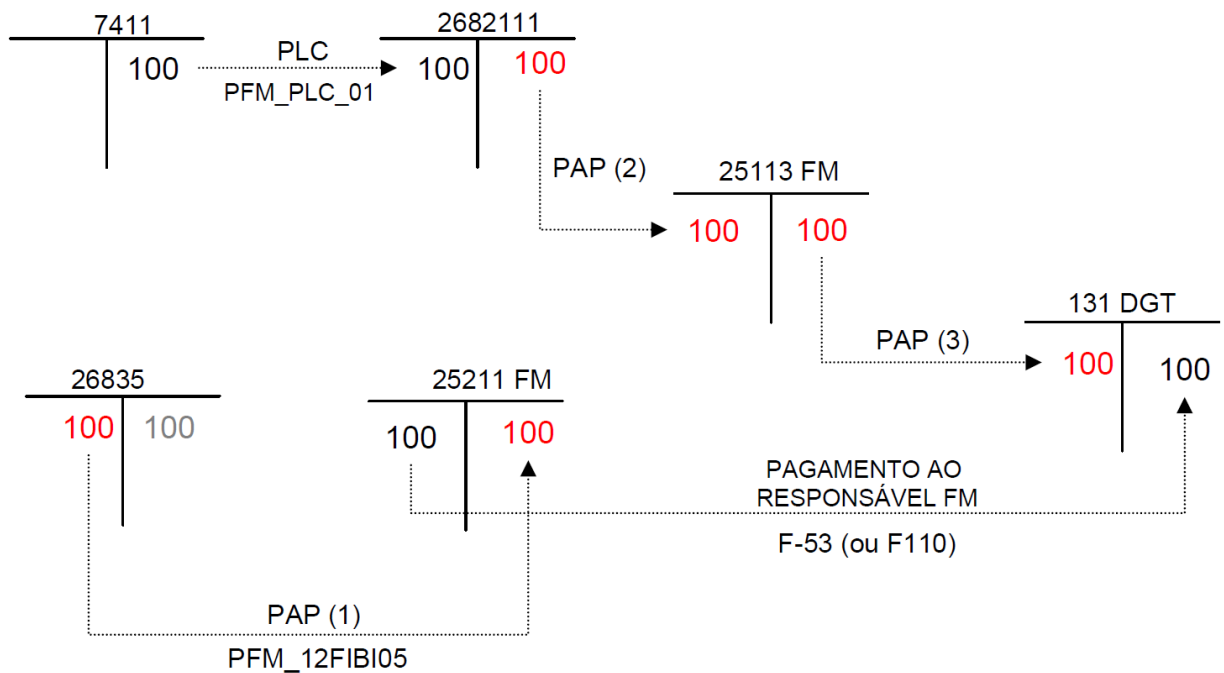

(2) Reconstituição do FM

1 – CABIMENTO E COMPROMISSO DAS DESPESAS PAGA POR FUNDO MANEIO

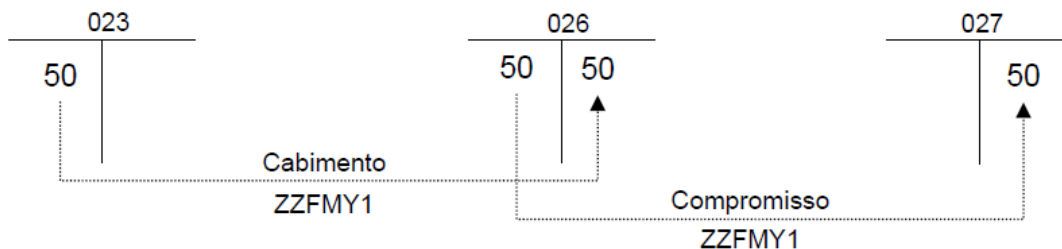

2 – REGISTO DAS FACTURAS / V.DINHEIRO (C/IVA Suportado)

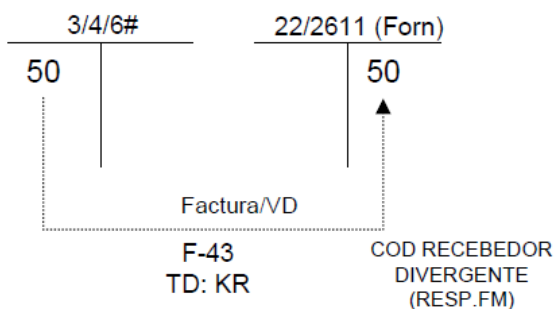

3 – PLC, PAP E PAGAMENTO

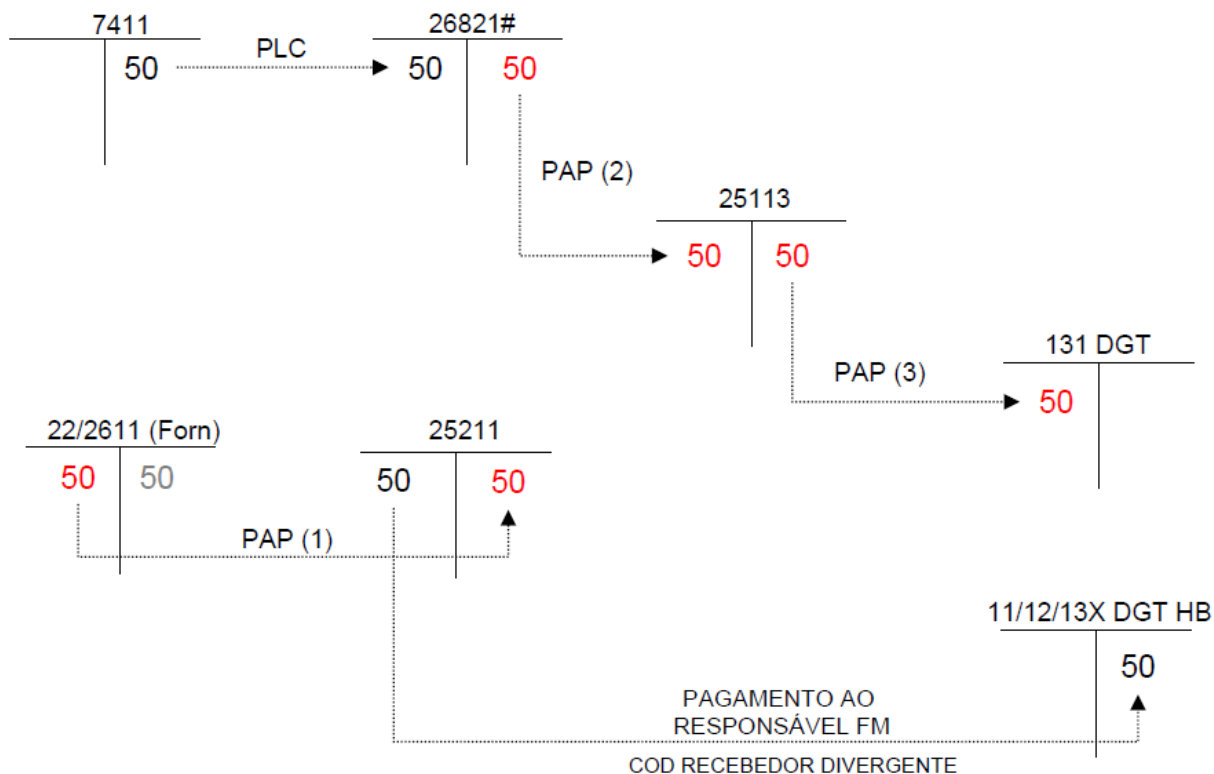

(3) Liquidação do FM

1 - PELO REGISTO DAS “NOTA DE CRÉDITO” DO FUNDO MANEIO

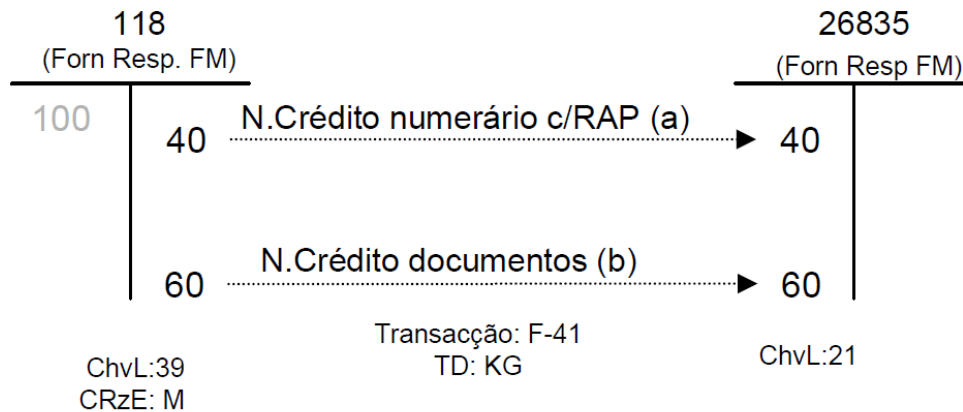

- a) – pelo valor do FM a repor em dinheiro;
- b) – pelo valor dos últimos documentos pagos pelo FM

2 - RECEBIMENTO EXTRA-ORÇAMENTAL E ENTREGA AO TESOURO DO F. MANEIO (da parte em dinheiro) *

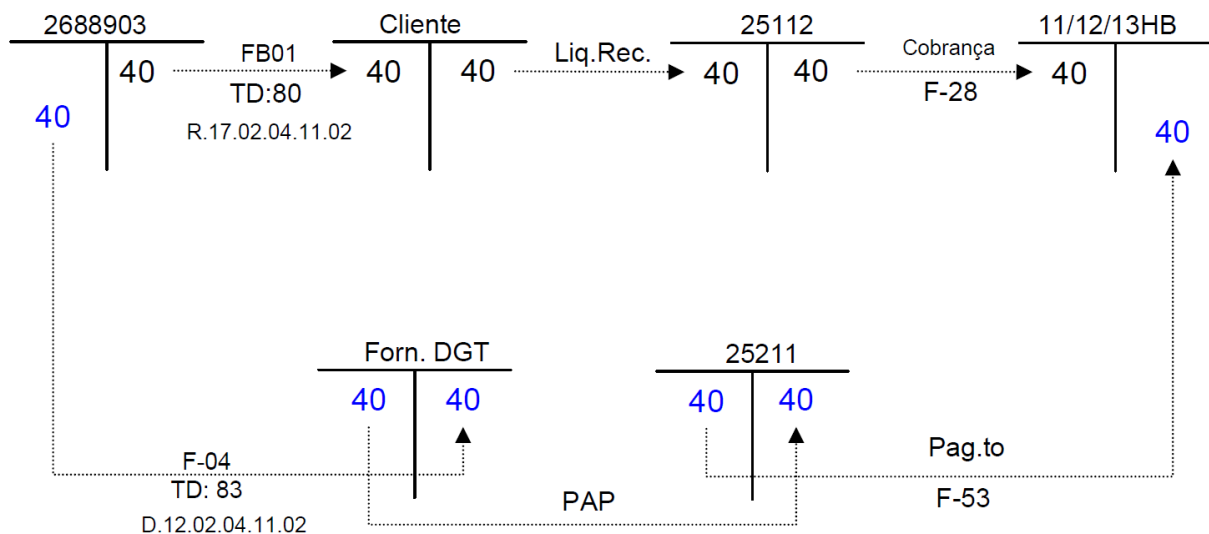

3 – INCLUSÃO DA N.CRÉDITO RAP EM PLC (Ex: V.Bruto de PLC = 500, N.Crédito RAP = 40)

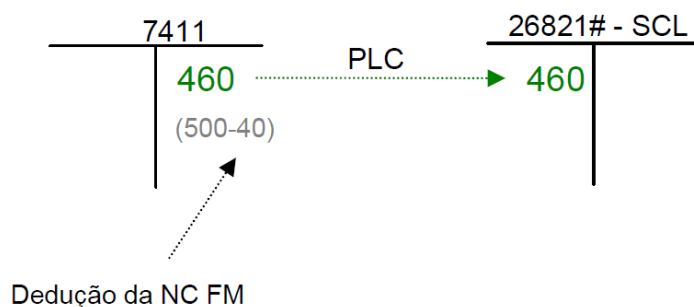

4 - PAP da N.Crédito RAP e regularização da conta 131

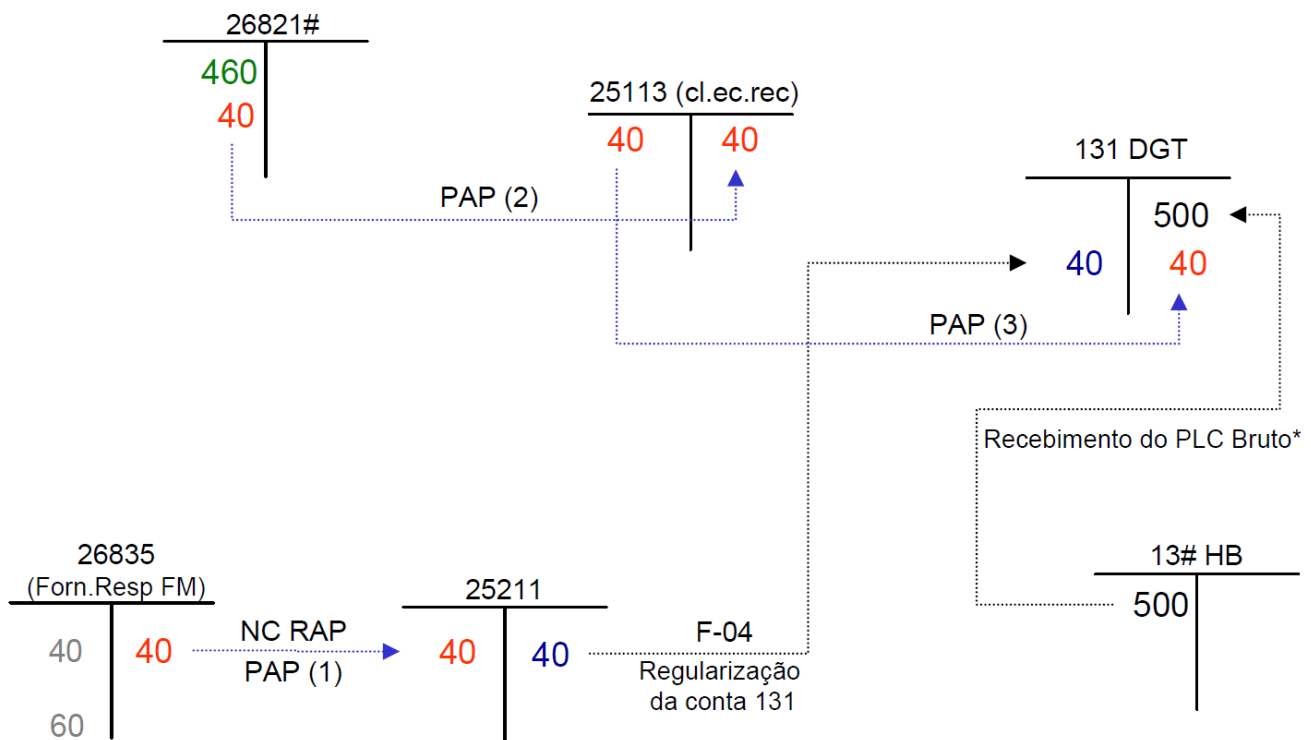

5 – REDUÇÃO DO CABIMENTO E COMPROMISSO - N.Crédito RAP

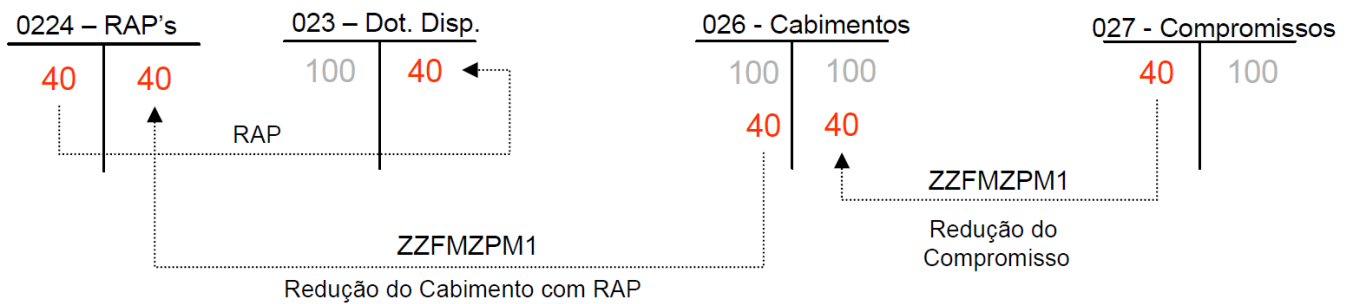

6 – REDUÇÃO DO CABIMENTO E COMPROMISSO – N.Crédito Documentos

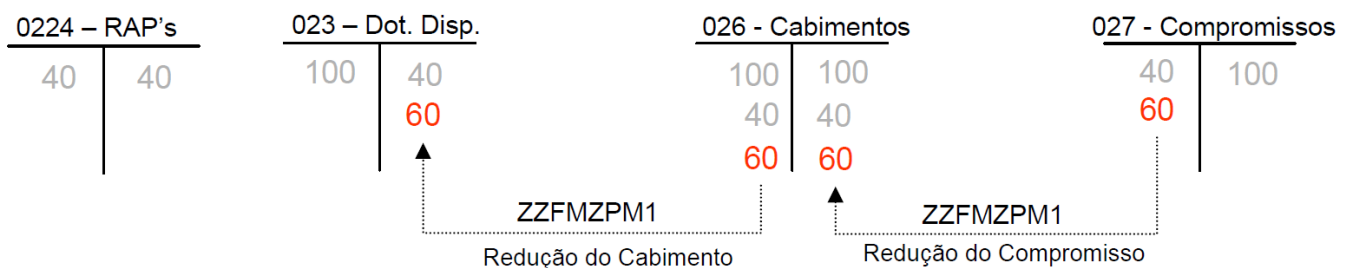

7 – PROCESSAMENTO DOS ÚLTIMOS DOCUMENTOS PAGOS POR FUNDO MANEIO (no valor de 60)

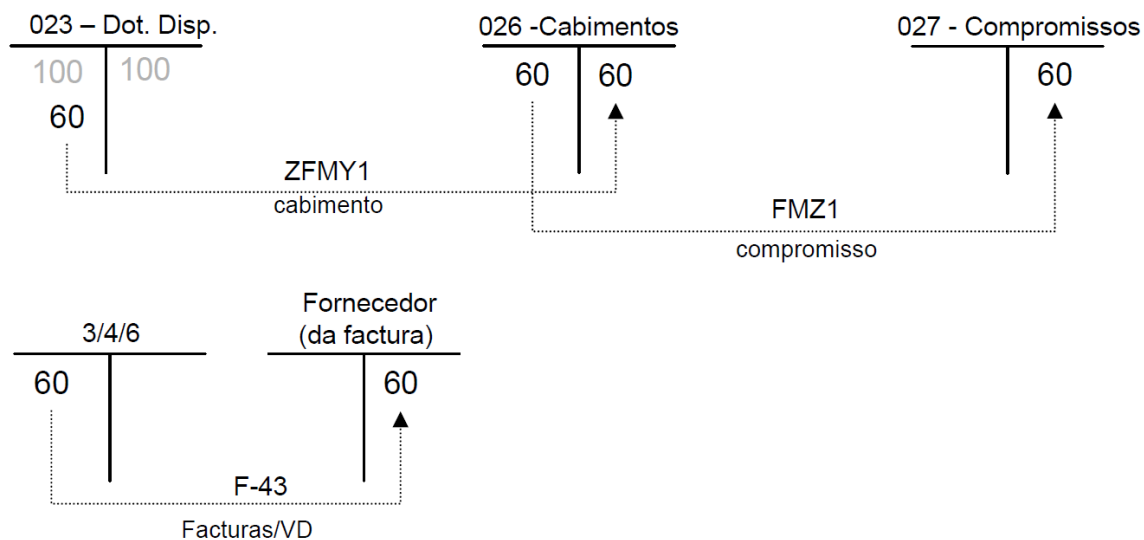

8 – PAP DAS FACTURAS E NC DOS DOCUMENTOS

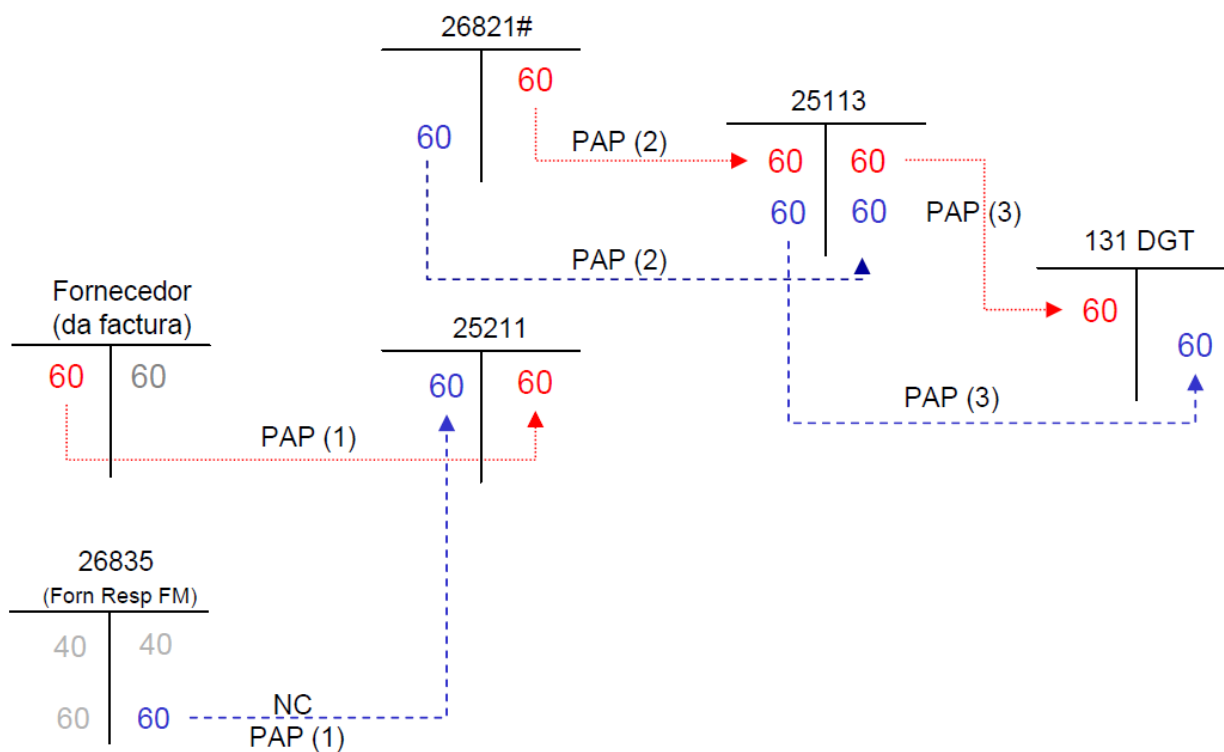

9 – REGULARIZAÇÃO DA DESPESA

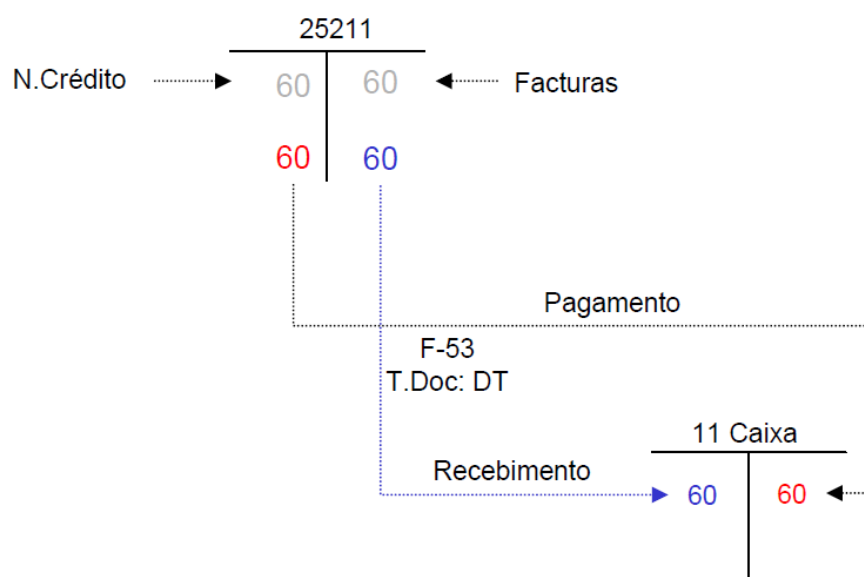

ANEXO B - FLUXO DA UTILIZAÇÃO DO CARTÃO DE CRÉDITO

Atualmente, as datas em vigor para o cartão de crédito são as seguintes:

- O extrato mensal do cartão IGCP *Charg Card* é emitido ao dia 02 de cada mês;
- O pagamento do extrato mensal do cartão ocorre no dia 22 do mesmo mês através de débito direto;

Exemplo: A U/E/O efetuou pagamentos através de cartão de crédito entre 02 de junho de 2016 e 02 de julho no valor de 100€. Estas faturas poderão ser processadas no PLC de julho de 2016 de modo a reconstituir o FM e o IGCP procederá ao débito da conta da U/E/O no valor de 100€ no dia 22 de julho de 2016.

