



MINISTÉRIO DA DEFESA NACIONAL  
**EXÉRCITO**  
DIREÇÃO DE FINANÇAS

## INSTRUÇÃO TÉCNICA N.º 02/2016

---

### FUNDO DE MANEIO – PROCEDIMENTOS CONTABILISTICOS

---

**Data:** 30-09-2016  
**Versão:** V.2.0  
**Refª:**

---

#### Registo de Alterações

Versão	Data	Item	Observações/Pág.
1.0	30/09/2016	Versão Inicial	
2.0	15/12/2017	<ul style="list-style-type: none"><li>Alteração na criação do NPD</li><li>Alteração do nº conta SIG TOTTA</li></ul>	Pág:9 Pág:34

# Índice

<b>1. FINALIDADE .....</b>	<b>3</b>
<b>2. ENQUADRAMENTO.....</b>	<b>3</b>
<b>3. EXECUÇÃO .....</b>	<b>4</b>
A. CONSTITUIÇÃO DO FM .....	4
(1) Criação do fornecedor responsável pelo FM .....	4
(2) Criação do NPD do FM : Transação ZMMNPD1.....	7
(3) Criação do cabimento e compromisso do FM: Transação ZZFMY1 .....	11
(4) Lançamento da fatura ao responsável do FM: Transação F-43 .....	14
(5) Elaboração da PAP .....	21
(a) Criação: Transação ZFM_12FIBI05.....	22
(b) Solicitação de Aprovação: Transação PFM_12FIBI05 .....	23
(6) Recebimento do FM na conta bancária do IGCP da UEO .....	25
(a) Fatura a Cliente Extraorçamental: Transação FB01.....	25
(b) Liquidação da receita: Transação PFM_LR_01 .....	29
(c) Recebimento na conta IGCP: Transação F-28.....	31
(7) FM dos Elementos Nacionais Destacados (END).....	33
(a) Transferência do FM dos END para a conta do TOTTA da DFin.....	34
(b) Levantamento do dinheiro da conta do TOTTA da DFin.....	38
1 Fatura a Fornecedor Extraorçamental: Transação FB01.....	38
2 Elaboração da PAP: Transação ZFM 12FIBI05.....	42
a Criação: Transação ZFM 12FIBI05 .....	42
b Solicitação de Aprovação: Transação ZFM 12FIBI05 .....	43
c Aprovação: Transação ZFM 12FIBI05 .....	44
3 Pagamento Extraorçamental: Transação F-53.....	46
B. UTILIZAÇÃO DO FM.....	49
(1) Pagamentos efetuados através de transferência bancária .....	50
(a) Lançamento de fatura extraorçamental a fornecedor:Transação FB01 .....	50
(b) Elaboração da PAP: Transação ZFM_12FIBI05.....	53
1 Criação: Transação ZFM_12FIBI05.....	53
2 Solicitação de Aprovação: Transação PFM_12FIBI05 .....	55
3 Aprovação: Transação PFM_12FIBI05 .....	57
(c) Pagamento Extraorçamental: Transação F-53.....	58
(2) Pagamentos recorrendo ao cartão de crédito.....	61
(a) Levantamento de dinheiro (cash advance) .....	62
1 Fatura a Cliente Extraorçamental: Transação FB01.....	62
2 Liquidação da receita: Transação PFM_LR_01 .....	65
3 Recebimento na conta IGCP: Transação F-28.....	68
4 Pagamento da fatura a fornecedor em numerário .....	70
a Lançamento de fatura extraorçamental a fornecedor: Transação FB01.....	70
b Elaboração da PAP: .....	74
i. Criação: Transação ZFM_12FIBI05 .....	74
ii. Solicitação de Aprovação: Transação PFM_12FIBI05 .....	75
iii. Aprovação: Transação PFM_12FIBI05 .....	76
5 Pagamento Extraorçamental: Transação F-53.....	78
6 Depósito do remanescente .....	81
(b) Pagamentos de serviços, contabilização do Débito Direto do IGCP .....	85
1 Lançamento de fatura extraorçamental a fornecedor: Transação FB01 .....	86
2 Elaboração da PAP:.....	89
a Criação: Transação ZFM_12FIBI05 .....	89
b Solicitação de Aprovação: Transação PFM_12FIBI05 .....	91
c Aprovação: Transação PFM_12FIBI05.....	92
3 Pagamento Extraorçamental: Transação F-53.....	94
C. RECONSTITUIÇÃO DO FUNDO DE MANEIO .....	97
(1) Criação de cabimento e compromisso em simultâneo: Transação ZZFMY1.....	97
(2) Registo orçamental das faturas pagas por FM .....	100
(3) Elaboração da PAP .....	105
(a) Criação: Transação ZFM_12FIBI05.....	105
(b) Solicitação de Aprovação: Transação PFM_12FIBI05 .....	107
(4) Recebimento do reembolso na conta Homebanking da UEO.....	108

(a)	Fatura a cliente Extraorçamental: Transação FB01 .....	108
(b)	Liquidação da receita: Transação PFM_LR_01 .....	112
(c)	Recebimento na conta IGCP: Transação F-28.....	114
(5)	<i>Compensação da conta 268*:Transação F-03.....</i>	<i>118</i>
D.	LIQUIDAÇÃO DO FUNDO DE MANEIO .....	120
E.	ARQUIVO DOCUMENTAL DO FUNDO DE MANEIO E PRESTAÇÃO DE CONTAS .....	121
<b>4.</b>	<b>INSTRUÇÕES DE COORDENAÇÃO .....</b>	<b>123</b>
<b>ANEXOS.....</b>	<b>.....</b>	<b>125</b>
	ANEXO A – FLUXOS CONTABILÍSTICOS DO PROCESSO DO FM .....	125
(1)	<i>Constituição FM:.....</i>	<i>125</i>
(2)	<i>Reconstituição do FM .....</i>	<i>126</i>
(3)	<i>Liquidação do FM .....</i>	<i>127</i>
	ANEXO B - FLUXO DA UTILIZAÇÃO DO CARTÃO DE CRÉDITO.....	131



MINISTÉRIO DA DEFESA NACIONAL  
**EXÉRCITO**  
DIRECÇÃO DE FINANÇAS

Instrução Técnica n.º 02/2016

**ASSUNTO: FUNDO DE MANEIO – PROCEDIMENTOS CONTABILÍSTICOS**

Ref.<sup>a</sup>:

- a) Circular n.º 01/2016 – Instruções Relativas ao Fundo de Maneio
- b) Circular n.º 02/2016 – Cartão IGCP – Normas de Utilização

**1. FINALIDADE**

A presente Instrução Técnica (IT) tem como objetivo definir os procedimentos contabilísticos em SIG, no âmbito da constituição, utilização, reconstituição, liquidação e prestação de contas do Fundo de Maneio (FM).

**2. ENQUADRAMENTO**

- a. Conforme estabelecido no art.º 32 do Dec.-Lei n.º155/92 de 28 de Julho, podem ser constituídos FM em nome dos respetivos responsáveis, para satisfazer pagamentos de despesas de pequeno montante, em termos a definir anualmente no Dec.-Lei de Execução Orçamental.
- b. O FM é tramitado segundo as seguintes fases:
  - (1) **Constituição** – corresponde à atribuição de uma determinada verba ao responsável pelo FM, e a sua criação está pendente da existência de um regulamento de FM aprovado.
  - (2) **Reconstituição** – correspondente ao processamento orçamental das despesas pagas por FM e respetiva reconstituição, de forma a devolver ao seu responsável o valor total do FM que lhe está atribuído. O n.º de reconstituições não deve ultrapassar o n.º máximo definido no regulamento do FM.
  - (3) **Reposição/Liquidação** – corresponde à devolução pelo responsável do FM, até à data limite definida no regulamento, dos valores à sua guarda, de modo a que se realize a extinção do FM.

### 3. EXECUÇÃO

#### a. CONSTITUIÇÃO DO FM

##### (1) Criação do fornecedor responsável pelo FM

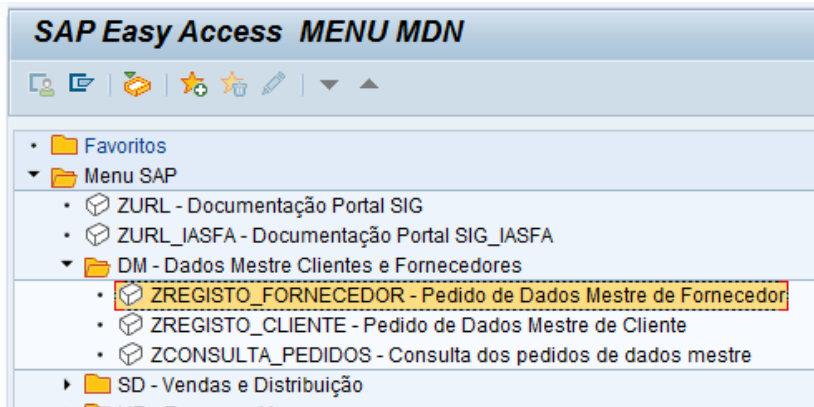

#### DUPLO CLIQUE

**Pedido de registo de fornecedores**

Grupo de contas

Identificar Fornecedor

Fornecedor

Nº Id.Fiscal

Tipo de Pedido

Financeira  Expansão

Logística  Criar Filial

#### **Preencher os seguintes campos:**

**Grupo de contas:** Z008 (Tesoureiros / Resp. F. Maneio)

**Nº Id. Fiscal:** Nº de contribuinte do responsável do FM

**Colocar pisco em Financeira**

#### ENTER

**Pedido de registo de fornecedores**

Dados para contacto

Empresa

Nome para contacto

Telefone

Endereço e-mail

**Preencher os seguintes campos:**

**Telefone:** 2xxxxxxx

**Endereço e-mail:** xxxx@mail.exercito.pt

**ENTER**

**Dados Gerais de Fornecedor - Contactos**

Anterior Seguinte

Nome

Forma de tratamento TEN

Nome FM Andreia Ribeiro

Termos de Pesquisa

Termo pesquisa 1/2 233265813

Endereço

Rua Campo de S<sup>ta</sup> Clara nº34

Rua 2

Código postal 1100-469 Lisboa

País PT Portugal Região PT Portugal Continental

Comunicação

Idioma Português

Telefone 213848911 Extensão

Telemóvel Extensão

Fax Extensão

E-mail

Endereço de e-mail	N.	S.	Observações
RIBEIRO.AFS2@MAIL.EXERCITO.PT	<input type="radio"/>	<input type="checkbox"/>	
	<input type="radio"/>	<input type="checkbox"/>	
	<input type="radio"/>	<input type="checkbox"/>	

Meio comunicação

**Preencher os seguintes campos:**

**Forma de Tratamento:** xxx

**Nome:** Nome do Responsável do FM

**Endereço:** Morada da UEO

**Telefone:** 2xxxxxxx

**Endereço de e-mail:** xxxx@mail.exercito.pt

**ENTER**

**Dados Gerais de Fornecedor - Dados G**

Anterior Seguinte

**Dados Fiscais**

Nº Id.Fiscal: PT233265813  
 Cod. Rep. Fin.:

**Dados Bancários**

País	NºAgência	Nº Conta bancária	CC
PT	07810112	01120011335	88

IBAN: PT50078101120112001172388  
 SWIFT/BIC: IGCPPTPL

Submeter Comprovativo

**Dados de Seg. Social**

Dt emissão Seg Soc:   
 Validade (meses):   
 Ausência Dívida  Em análise

Submeter Comprovativo

**Recebedores**

Receb.dif.permanente:

Submeter Comprovativo

Receb.div.	Nome

**Preencher os seguintes campos:**

**Dados bancários:** IBAN da conta da UEO sediada no IGCP

**Submeter comprovativo de IBAN**

**Submeter novamente comprovativo de IBAN do IGCP no receb.dif.permanente**

**ENTER**

**Dados de Empresa**

Anterior Seguinte

**Administração de Contas**

Grupo de contas: Z008  
 Soc.parc.negs.:   
 Cta.concil.: 2683500000  
 GrpAdminTesour.: F02

**Condições de pagamento**

Cond.pgto.: 0001

**Preencher os seguintes campos:**

**Cta. Concil.:** 2683500000

**GrpAdminTesour:** F02

**Cond.pgto:** 001

**ENTER**

O sistema devolve a seguinte mensagem:

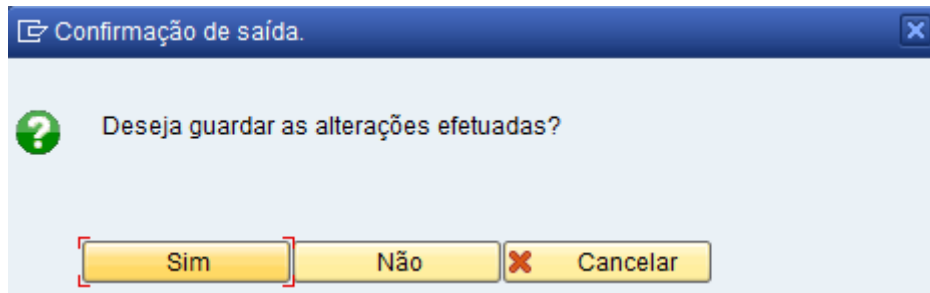

Clicar em

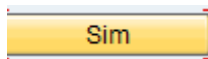

O sistema devolve a seguinte informação:

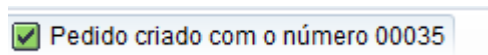

**(2) Criação do NPD do FM : Transação ZMMNPD1**

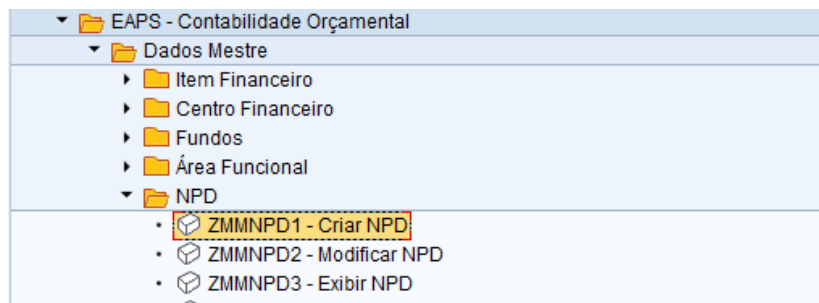

**DUPLO CLIQUE**

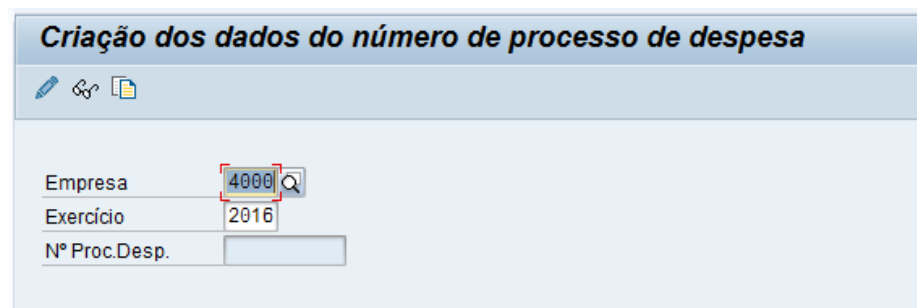

**Preencher o seguinte campo:**

**Empresa:** 4000

**ENTER**

**Criação dos dados do número de processo de despesa**

Texto Fundamento Necessidade

Empresa 4000 Moeda EUR

Exercício 2016

Nº Proc.Desp.

Moeda Estrangeira Taxa câmbio

1,00000 = EUR

0,00000 = 1,00000 EUR

Dados Gerais Dados Legais Fornecedores Lotes Bens e Serviços Rubricas Cafs

Data do NPD 15.07.2016 Criado 15.07.2016 / D7100264

Obj. Aquisição Constituição Fundo de Maneio\_UEO

Categoria NPD FM

Status do NPD P

NPD Superior? NPD Superior

Centro 4202

Divisão

Cen.financeiro 4202.0203

Elemento Acção

Inf. Adicional

Critério aval.

Vencimentos ou Abono

Pagam/ Estado?

Subsídios/Subvenções

Juros de mora

Leilão

Negociação

Aceita Variantes

Publicação JOUE

**Preencher os seguintes campos:**

**Ob. Aquisição:** Constituição FM\_UEO

**Categoria NPD:** FM

**Status do NPD:** A (ativo)

**Centro:** Divisão UEO

**Centro Financeiro:** 4xxx.xxxx

**ENTER**

**Clicar na tela “DADOS LEGAIS”**

**Modificação dos dados do número de processo de despesa**

Texto Fundamento Necessidade

Empresa 4000 Moeda EUR

Exercício 2016

Nº Proc.Desp. 9401600001

Moeda Estrangeira Taxa câmbio

1,00000 = EUR

0,00000 = 1,00000 EUR

Dados Gerais Dados Legais Fornecedores Lotes Bens e Serviços Rubricas Fundo Maneio Cafs

Enquadramento Legal

Cód. Procedim/

Forma Adjudic.

Código dispensa

Acordo Quadro

Ajuste Direto

Entidade Competente

Ent. Competente 8 O COMANDANTE DO COMANDO DE PESSOAL

Pela Ent. Comp.

**Preencher o seguinte campo:**

**Entidade competente:** Inserir o CMDT/DIR/CH responsável pela U/E/O.

**Clicar na tela “FUNDO DE MANEIO”**

**Modificação dos dados do número de processo de despesa**

Texto  Fundamento Necessidade

Empresa  Moeda   
 Exercício   
 N.º Proc.Desp.

Moeda Estrangeira Taxa câmbio  
 =  EUR  
 =  EUR

Dados Gerais | Dados Legais | Fornecedores | Lotes | Bens e Serviços | Rubricas | **Fundo Maneio** | Cafs

**Dados Fundo de Maneio**

Finalidade/Justificação   
 Responsável FM   
 Entidade Autorizadora   
 Data de Constituição  Período de Validade  a   
 Valor FM  N.º máx de reconstituições

Dotação Orçamental

**Preencher os seguintes campos:**

**Finalidade/justificação:** Constituição do FM\_UEO

**Responsável FM:** Fornecedor em SIG do responsável do FM

**Entidade Autorizadora:** Diretor de Finanças

**Data de Constituição:** Data do despacho que o regulamento de constituição do FM

**Período de Validade:** Data de início e fim do período de vigência do FM

**Valor do FM:** Valor total do FM

**N.º Máx de reconstituições:** n.º de vezes que o FM pode ser reconstituído

**Clicar em INSERIR LINHA NA TABELA DOTAÇÕES ORÇAMENTAIS**

**Modificação dos dados do número de processo de despesa**

Texto  Fundamento Necessidade

Empresa  Moeda   
 Exercício   
 N.º Proc.Desp.

Moeda Estrangeira Taxa câmbio  
 =  EUR  
 =  EUR

Dados Gerais | Dados Legais | Fornecedores | Lotes | Bens e Serviços | Rubricas | **Fundo Maneio** | Cafs

**Dados Fundo de Maneio**

Finalidade/Justificação   
 Responsável FM   
 Entidade Autorizadora   
 Data de Constituição  Período de Validade  a   
 Valor FM  N.º máx de reconstituições

**Dotação Orçamental**

Item	Classif. Económica	Fundo	Classif. Funcional	Valor Fundo de Maneio
1	D.02.02.13	10.1110006	123	25.000,00
2	D.02.02.10	10.1110006	123	25.000,00
3	D.02.01.08	10.1110006	123	50.000,00

Preencher a tabela de acordo com as classificações orçamentais e valores que foram autorizadas para constituição do FM.

**Preencher os seguintes campos:**

**Classificador económica:** Item da despesa

**Fundos:** xx.xxx0xxx

**Classificador funcional:**123

**Valor Fundo de Maneio:** montante atribuído à respetiva rúbrica

No caso de terem classificações orçamentais em que pretendam realizar despesa através de fundo de maneiio, mas essa classificação não conste nos itens financeiros da constituição devem preencher a tabela Classificações orçamentais autorizadas.

**Clicar em INSERIR LINHA NA TABELA CLASSIFICAÇÕES ORÇAMENTAIS AUTORIZADAS**

**Criação dos dados do número de processo de despesa**

Texto Fundamento Necessidade

Empresa 4000 Moeda EUR

Exercício 2017

Nº Proc.Desp.

Moeda Estrangeira  
1,00000  
0,00000

Dados Gerais Dados Legais Fornecedores Lotes Bens e Serviços Rubricas Fundo Maneio Caf's

Entidade Autorizadora DIRETOR DE FINANÇAS

Data de Constituição 15.07.2016 Período de Validade 15.07.2016 a 31.12.2016

Valor FM 100.000 Nº máx de reconstituições 12

**Dotação Orçamental**

Item	Classif. Económica	Fundo	Classif. Funcional	Valor Fundo de Maneio
1	D.02.02.13	10.1110006	123	25.000,00
2	D.02.02.10	10.1110006	123	25.000,00
3	D.02.01.08	10.1110006	123	50.000,00

**Classificações Orçamentais Autorizadas**

Item	Centro Financeiro	Classif. Económica	Fundo	Classif. Funcional
1	4202.0203	D.02.01.21	10.1110006	123
2	4202.0203	D.02.01.19	10.1110006	123
3	4202.0203	D.02.01.05	10.1110006	123

**Preencher os seguintes campos:**

**Centro Financeiro:** 4xxx.xxxx

**Classificador económica:** Item da despesa

**Fundos:** xx.xxx0xxx

**Classificador funcional:**123

Clicar em GRAVAR 

O sistema devolve a seguinte mensagem:

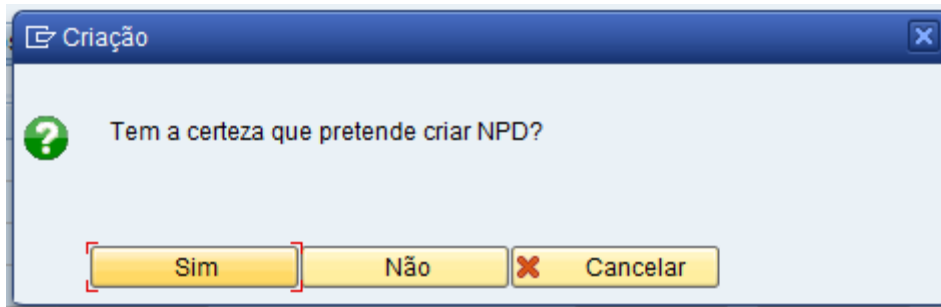

Clicar em 

O sistema devolve a seguinte informação:

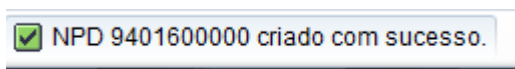

### (3) Criação do cabimento e compromisso do FM: Transação ZZFGY1

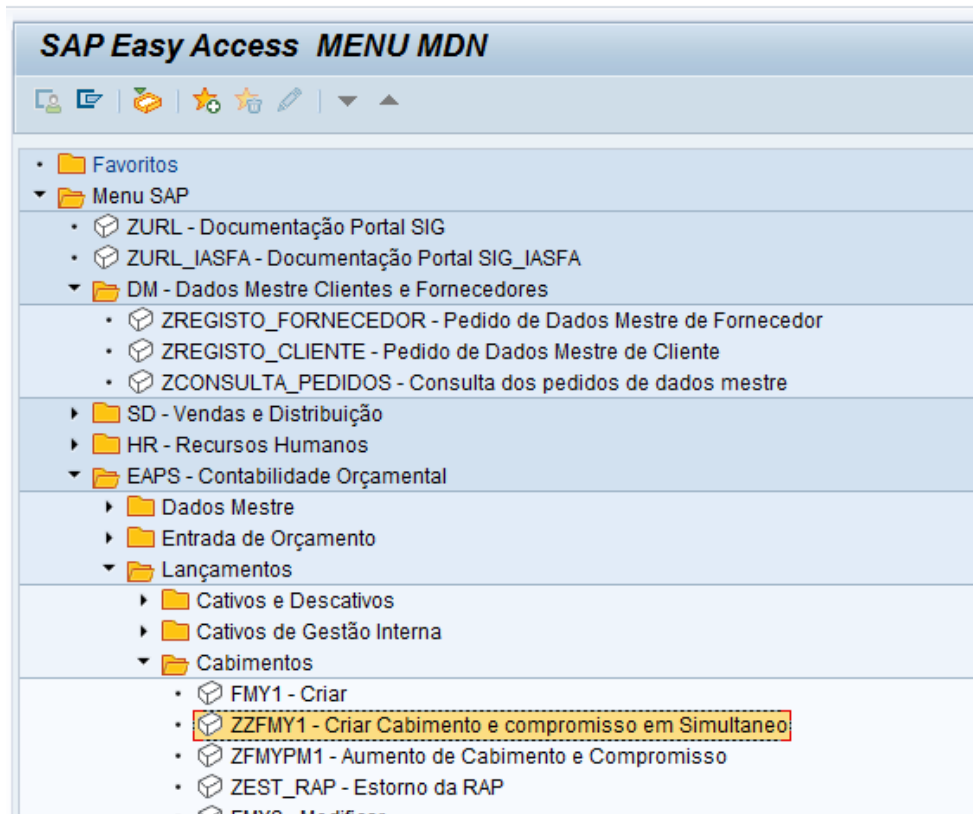

DUPLO CLIQUE

**Criar pré-comprometimento de recursos: 1ª tela**

Tp.doc.   
 Data do documento   
 Data lançamento   
 Empresa  Exército  
 Moeda/taxa de câmbio   
 Data de conversão

**Preencher os seguintes campos:**

**Tp. Doc.:** 40 (OBRIGATÓRIO - Cab Fundo Maneio, Emp 4000)

**Moeda/taxa de câmbio:** EUR

**ENTER**

**Criar pré-comprometimento de recursos: Tela síntese**

Nº documento  novo Data documento   
 Tp.doc.  Cab Fundo Maneio, Emp 4... Dt.lançamento   
 Empresa  Exército Moeda/taxa câm.   
 Texto doc.   
 Moeda   
 Soma total

Itens doc.	it...	Montante total	Montante origem	Texto	Item financeiro	Cen.financieiro	Fundos	Área funcional	Con
			25.000,00	Constituição do FM_UEO	D.02.01.13.00	4202.0203	10.1110006	123	
			25000	Constituição do FM_UEO	D.02.02.10.00	4202.0203	10.1110006	123	
			50000	Constituição do FM_UEO	D.02.01.08.00	4202.0203	10.1110006	123	

**Preencher os seguintes campos**, conforme o NPD que foi criado anteriormente:

**Montante de origem:** xxxxxx €

**Texto:** Constituição do FM\_UEO

**Item financeiro:** D.xx.xx.xx.xx

**Centro financeiro:** 4xxx.xxxx

**Fundos:** 10.1110006

**Área Funcional:** 123

**Centro de custo:** 4xxxxxxxxx

**Clicar em “DADOS DO CABEÇALHO”**



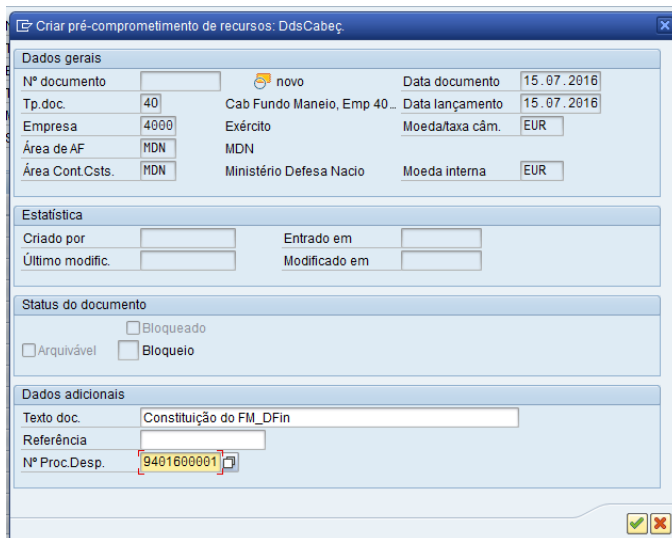
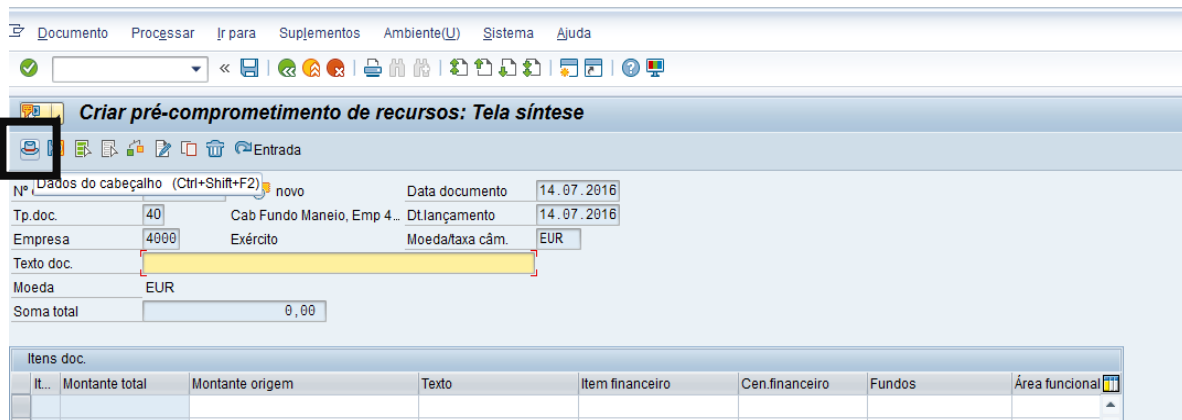

**Preencher o seguinte campo:**

**Nº Proc. Desp: xxxxxxxxxxx**

**Clicar em validar** 

**GRAVAR** 

**O sistema devolve a seguinte informação:**

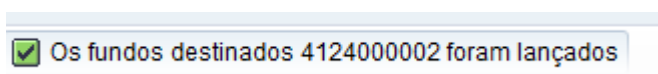

E solicita o nº de fornecedor para a criação do compromisso:

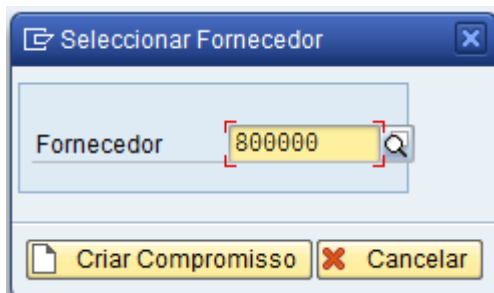

**Preencher o campo do fornecedor:**

**Fornecedor:** fornecedor do responsável do FM\_8xxxxx

**Clicar em CRIAR COMPROMISSO**

**O sistema devolve a seguinte informação:**

Os fundos destinados 4129000002 foram lançados

**(4) Lançamento da fatura ao responsável do FM: Transação F-43**

Aplicável apenas a U/E/O excluídas do processo de desagregação do fluxo logístico do financeiro.

As UEO abrangidas pelo processo de desagregação do fluxo logístico do financeiro, colocam no correspondente portal, o despacho que aprova a constituição do FM, em formato pdf com a seguinte designação: “FM\_N.º do Compromisso”. **Exemplo:** FM\_4129000002.pdf

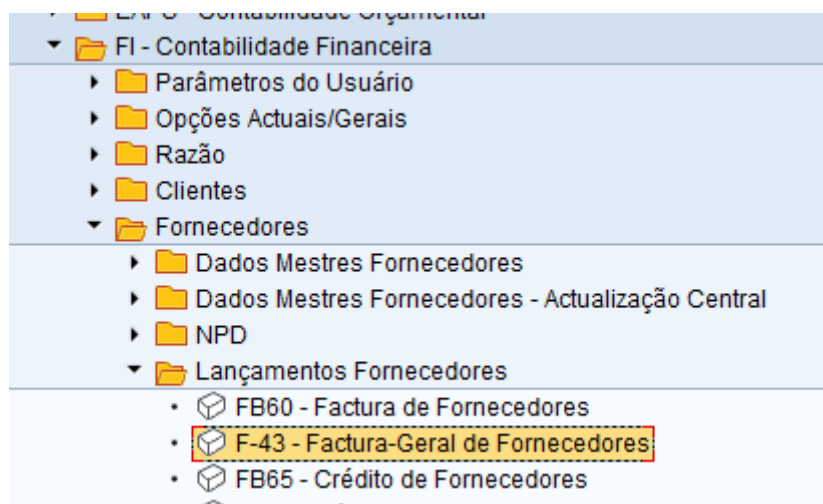

**DUPLO CLIQUE**

**Entrar fatura do fornecedor: Dados do cabeçalho**

Documento memorizado    Modelo de classificação contábil     Entrada rápida     Lançar com modelo

Data documento	15.07.2016	Tp.doc.	40	Empresa	4000
Data lançamento	15.07.2016	Período	7	Moeda/taxa câm.	EUR
Nº documento				Data conversão	
Referência	FM DFin_2016			Nº interemp.	
Txt.cab.doc.	FM DFin_2016				
Div.parceiro					

1º item do documento

ChvLnçt	31	Conta	800000	d.RzE	<input type="checkbox"/>	TMv	<input type="checkbox"/>
---------	----	-------	--------	-------	--------------------------	-----	--------------------------

**Preencher os seguintes campos:**

**Data documento:** xx.xx.xxxx

**Tp. Doc:** Obrigatório ser **40 (Atribuição de Fundo de Maneio)**

**Referência:** FM UEO

**Txt.cab.doc.** FM UEO

**ChvLnçt:** 31

**Conta:** Código Fornecedor Responsável FM

**ENTER**



**Preencher os seguintes campos no ITEM 2:**

**Montante:** xxxxxx € (Valor da primeira rúbrica do Compromisso criado anteriormente)

**Divisão:** 4xxx

**Data de vencimento:** data de lançamento da fatura

**Fnds. Dest:** nº do compromisso, alínea 1, criado no ponto anterior

**ENTER**

O sistema devolve a seguinte mensagem:

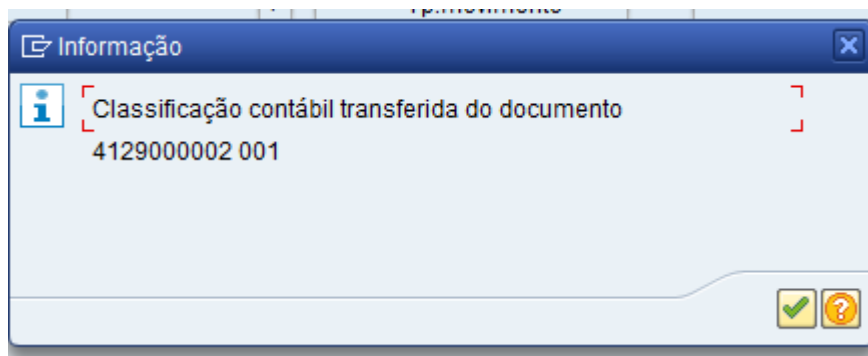

**Clicar em**

O sistema devolve a seguinte mensagem:



**Clicar em ENTER**

**Preencher os seguintes campos:**

**ChvLnçt:** 29

**Conta:** Código Fornecedor Responsável FM

**Cod.RzE:** M

**Texto:** Constituição de FM UEO

**criar Atribuição F.Maneyo: Corrigir Item fornecedor**

Dados adicionais    Modelo de classificação contábil    Entrada rápida    Imp

Fornecedor: 800000    FM Andreia Ribeiro    Razão: 1180000000  
 Empresa: 4000    Campo de Stª Clara nº34  
 Exército: Lisboa

Item 2 / Outros Credores / 29 M

Montante: 25.000,00 EUR  
 Calcular IVA  
 Divisão: 4202  
 Vencim.em: 20.07.2016  
 Fat.relacion: / /  
 Item fin.: D.02.02.13.00    Fnds.dest.: 4129000002 1  
 Cen.fin.: 4202.0203    Fundo: 10.1110006  
 ÁreaFuncion.: 123  
 Contr.: /    Tp.movimento:   
 Atribuição:   
 Texto:

Item seguinte do documento

ChvLnçt: 29    Conta: 800000    Cód.RzE:    Nova empr.:

**ENTER**

**criar Atribuição F.Maneio: Corrigir Item fornecedor**

Dados adicionais    Modelo de classificação contábil    Entrada rápida    Im

Fornecedor: 800000    FM Andreia Ribeiro    Razão: 118000000  
 Empresa: 4000    Campo de Stª Clara nº34  
 Exército: Lisboa

Item 3 / Outros Credores / 29 M

Montante: 25.000,00 EUR  
 Calcular IVA

Divisão: 4202  
 Vencim.em: 20.07.2016  
 Fat.relacion: / /

Item fin.: D.02.02.10.00    Fnds.dest.: 4129000002 2  
 Cen.fin.: 4202.0203    Fundo: 10.1110006  
 ÁreaFuncion.: 123  
 Contr.: /    Tp.movimento:

Atribuição:   
 Texto:     TxtsDesc.

Item seguinte do documento

ChvLnçt:     Conta:     Cód.RzE:     TMv:     Nova empr.:

**Preencher os seguintes campos no ITEM 3:**

**Montante:** xxxxxx € (Valor da segunda rúbrica do Compromisso criado anteriormente)

**Divisão:** 4xxx

**Data de vencimento:** data de lançamento da fatura

**Fnds. Dest:** nº do compromisso, alínea 2, criado no ponto anterior

**ENTER**

O sistema devolve a seguinte mensagem:

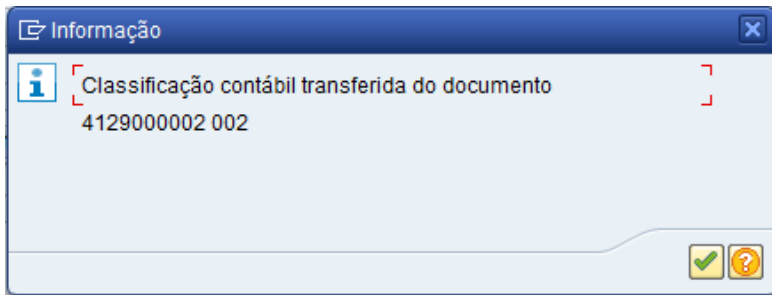

Clicar em

O sistema devolve a seguinte mensagem:

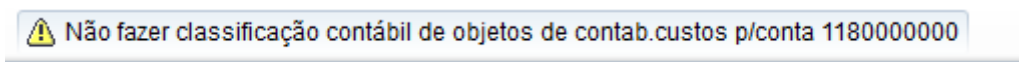

**ENTER**

**Preencher os seguintes campos:**

**ChvLnçt:** 29

**Conta:** Código Fornecedor Responsável FM

**Cod.RzE:** M

**Texto:** Constituição de FM UEO

**criar Atribuição F.Manexo: Corrigir Item fornecedor**

Dados adicionais    Modelo de classificação contábil    Entrada rápida    Imp

Fornecedor: 800000    FM Andreia Ribeiro    Razão: 1180000000  
 Empresa: 4000    Campo de Stª Clara nº34  
 Exército: Lisboa

Item 3 / Outros Credores / 29 M

Montante: 25.000,00    EUR  
 Calcular IVA  
 Divisão: 4202  
 Vencim.em: 20.07.2016  
 Fat.relacion: / /  
 Item fin.: D.02.02.10.00    Fnds.dest.: 4129000002 2  
 Cen.fin.: 4202.0203    Fundo: 10.1110006  
 ÁreaFuncion.: 123  
 Contr.: /    Tp.movimento:   
 Atribuição:   
 Texto:     TxsDesc.

Item seguinte do documento

ChvLnçt: 29    Conta: 800000    Cód.RzE: M Q lv    Nova empr.:

**Clicar em ENTER**

**Preencher os seguintes campos no ITEM 3:**

**Montante:** xxxxxx € (Valor da terceira rúbrica do Compromisso criado anteriormente)

**Divisão:**4xxx

**Data de vencimento:** data de lançamento da fatura

**Fnds. Dest:** nº do compromisso, alínea 3, criado no ponto anterior

**ENTER**

O sistema devolve a seguinte mensagem:

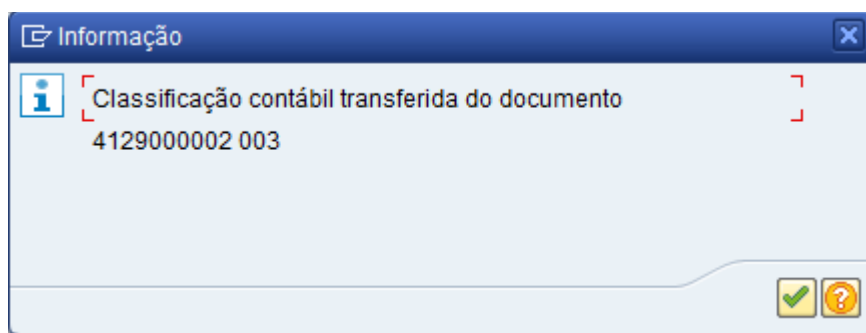

**Clicar em** 

O sistema devolve a seguinte mensagem:

 Não fazer classificação contábil de objetos de contab.custos p/conta 1180000000

**ENTER**

**criar Atribuição F.Maneiro: Corrigir Item fornecedor**

Dados adicionais    Modelo de classificação contábil    Entrada rápida    Ir

Fornecedor: 800000    FM Andreia Ribeiro    Razão: 1180000000  
 Empresa: 4000    Campo de Stª Clara nº34  
 Exército: Lisboa

Item 4 / Outros Credores / 29 M

Montante: 50.000,00 EUR  
 Calcular IVA

Divisão: 4202  
 Vencim.em: 20.07.2016  
 Fat.relacion: / /

Item fin.: D.02.01.08.00    Fnds.dest.: 4129000002 3  
 Cen.fin.: 4202.0203    Fundo: 10.1110006  
 ÁreaFuncion.: 123  
 Contr.: /    Tp.movimento:   
 Atribuição:   
 Texto:     TxtsDesc.

Item seguinte do documento

ChvLnçt    Conta    Cód.RzE    Tmv    Nova empr.

**Efetuar estes lançamentos até estarem inscritas na fatura todas as rubricas que constituem o FM.**

**Clicar em Documento e Simular**

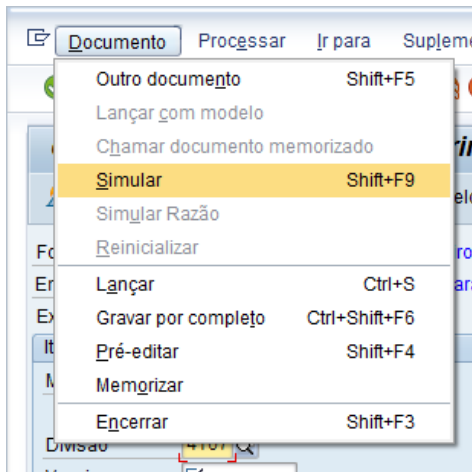

**criar Atribuição F.Manexo: Exibir Síntese**

Data documento: 09.06.2016    Tp.doc.: 40    Empresa: 4000  
 Data lançamento: 20.07.2016    Período: 7    Moeda: EUR  
 Nº documento: INTERNO    Exercício: 2016    Data conversão: 20.07.2016  
 Referência: FM DFIN\_2016    Nº interempr.:  
 Txt.cab.doc.: FM DFin\_2016    Div.parceiro:

Itens na moeda do doc.

CL	Div.	Conta		EUR	Montante	Montante de
001	31	4202 0000800000	FM Andreia Ribeiro		100.000,00-	
002	29M	4202 0000800000	FM Andreia Ribeiro		25.000,00	
003	29M	4202 0000800000	FM Andreia Ribeiro		25.000,00	
004	29M	4202 0000800000	FM Andreia Ribeiro		50.000,00	

D 100.000,00    C 100.000,00    0,00    4 Itens

Outro item do documento

ChvLnç:     Q:     Conta:     Cód.RzE:     TMv:     Nova empr.:

**Verificar que todos os lançamentos estão corretamente efetuados e GRAVAR **  
**O sistema devolve a seguinte mensagem**

Documento 1400000000 registrado na empresa 4000

**NOTA: Esta fatura (140xxxxxx) irá ser processada no ciclo normal da despesa entrando em PLC. Após o PLC ser aprovado será efetuada a respetiva PAP.**

#### (5) **Elaboração da PAP**

Aplicável apenas a U/E/O excluídas do processo de desagregação do fluxo logístico do financeiro.

**(a) Criação: Transação ZFM\_12FIBI05**

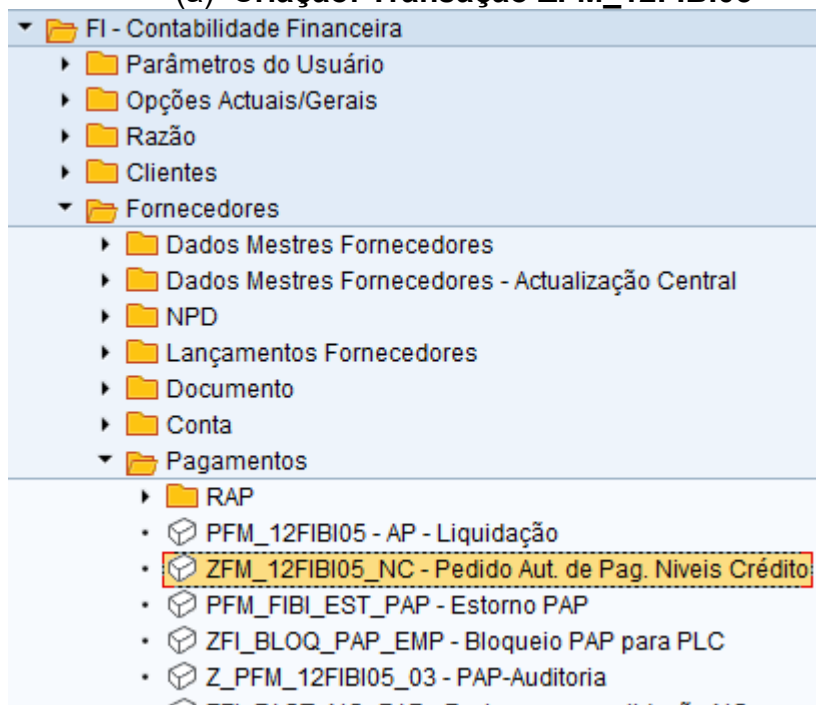

**DUPLO CLIQUE**

**Proposta de Autorização de Pagamento**

Empresa: 4000  
Exercício: 2016

Criar/Adicionar Proposta

Data de lançamento: 20.07.2016  
Data do próximo pagamento: 21.07.2016  
Pagamento por Tesouraria:   
Pagamento por Transferência:   
Banco pagador: 1400f 1400f

Proposta de Pagamento:

Nº documento	1400000000	até	<input type="text"/>	
Tipo de documento	<input type="text"/>	até	<input type="text"/>	
Data do documento	<input type="text"/>	até	<input type="text"/>	
Data de lançamento	<input type="text"/>	até	<input type="text"/>	
Data de entrada	<input type="text"/>	até	<input type="text"/>	
Bloqueio pgto.	<input type="text"/>	até	<input type="text"/>	
FrmPgto	<input type="text"/>	até	<input type="text"/>	
Condições pgto.	<input type="text"/>	até	<input type="text"/>	
Centro financeiro	<input type="text"/>	até	<input type="text"/>	
Divisão	<input type="text"/>	até	<input type="text"/>	
<input checked="" type="checkbox"/> Fornecedor	<input type="text"/>	até	<input type="text"/>	
<input checked="" type="checkbox"/> Cliente	<input type="text"/>	até	<input type="text"/>	

**Preencher os seguintes campos:**

**Data de lançamento:** XX.XX.XXXX

**Data do próximo pagamento:** data do dia a seguir

**Colocar o pisco no pagamento por transferência**

**Banco pagador:** I400F

**Nº de documento:** colocar nº de fatura do FM, juntamente com todas as outras faturas da despesa que entraram no PLC.

Clicar em



**Proposta de Autorização de Pagamento**

Leg. Adicionar

Empresa: 4000 Exercício  
 N° Proposta: 0

Estado da PAP:   Preparação  
 Data Lançamento: 15.07.2016

Nome	Centro Fin.	Di...	Tp.D...	Data Doc.	Data Ve...	Montante Bruto	Deduções	Montante Líqu...
0000800000 FM Andreia Ribeiro								
• 1400000000	4107.0101	4107	40	15.07.2016	15.07.2016	100.000,00	0,00	100.000,00
• Sub-Total						100.000,00	0,00	100.000,00
• TOTAL						100.000,00	0,00	100.000,00

Clicar em

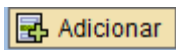

O sistema gera o nº da PAP

Autorização de pagamento 0200000001 criada.

(b) **Solicitação de Aprovação: Transação PFM\_12FIBI05**

- ▼ FI - Contabilidade Financeira
  - ▶ Parâmetros do Usuário
  - ▶ Opções Actuais/Generais
  - ▶ Razão
  - ▶ Clientes
  - ▼ Fornecedores
    - ▶ Dados Mestres Fornecedores
    - ▶ Dados Mestres Fornecedores - Actualização Central
    - ▶ NPD
    - ▶ Lançamentos Fornecedores
    - ▶ Documento
    - ▶ Conta
    - ▼ Pagamentos
      - ▶ RAP
      - PFM\_12FIBI05 - AP - Liquidação
      - **ZFM\_12FIBI05\_NC - Pedido Aut. de Pag. Níveis Crédito**
      - PFM\_FIBI\_EST\_PAP - Estorno PAP
      - ZFI\_BLOQ\_PAP\_EMP - Bloqueio PAP para PLC
      - Z\_PFM\_12FIBI05\_03 - PAP-Auditoria

**DUPLO CLIQUE**













**Proposta de Autorização de Pagamento**

Empresa: 4000  
Exercício: 2016

Criar/Adicionar Proposta

Data de lançamento:   
Data do próximo pagamento:   
Proposta de Pagamento:

Pagamento por Tesouraria  
Pagamento por Transferência  
Banco pagador:

Nº documento:  até:    
 Tipo de documento:  até:    
 Data do documento:  até:    
 Data de lançamento:  até:    
 Data de entrada:  até:    
 Bloqueio pgto.:  até:    
 FrmPgto:  até:    
 Condições pgto.:  até:    
 Centro financeiro:  até:    
 Divisão:  até:    
 Fornecedor até:    
 Cliente até:  

Alterar/Elim./Impr. Proposta

Proposta de Pagamento:  

**Preencher com os seguintes campos:**

**Empresa:** 4000  
**Exercício:** XXXX

**Pisco em Alterar/Elim/Imp. Proposta**

**Proposta de Pagamento:** Número da PAP gerado anteriormente

**Executar** 

Processar Sistema Ajuda

**Proposta de Autorização de Pagamento**

Leg. Eliminar Pré-vis. Imp.AP Documentos Detalhe Solicit.

Solicitação (Ctrl+F7)

Empresa: 4000 Exército Estado da PAP: Preparação  
Nº Proposta: 2000000001 Data Lançamento: 15.07.2016

Nome	Centro Fin.	Di...	Tp.D...	Data Doc.	Data Ve...	Montante Bruto	Deduções	Montante Líqu...
0000800000 FM Andreia Ribeiro								
• 1400000000	4107.0101	4107	40	15.07.2016	15.07.2016	100.000,00	0,00	100.000,00
• Sub-Total						100.000,00	0,00	100.000,00
• TOTAL						100.000,00	0,00	100.000,00

**Clicar em**  Solicit.

Após alteração do Estado da PAP para solicitação enviar email para [dfin.rgfctesouraria@mail.exercito.pt](mailto:dfin.rgfctesouraria@mail.exercito.pt) segundo o seguinte email modelo:

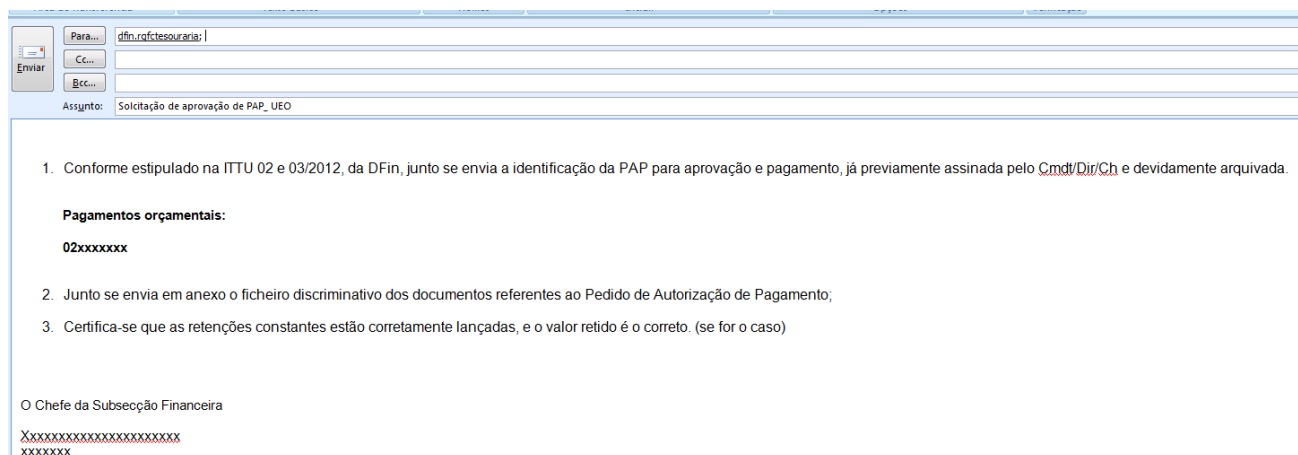

Após a DFin efetuar o pagamento da PAP o montante do FM irá ser creditado na conta bancária da U/E/O.

## (6) Recebimento do FM na conta bancária do IGCP da UEO

### (a) Fatura a Cliente Extraorçamental: Transação FB01

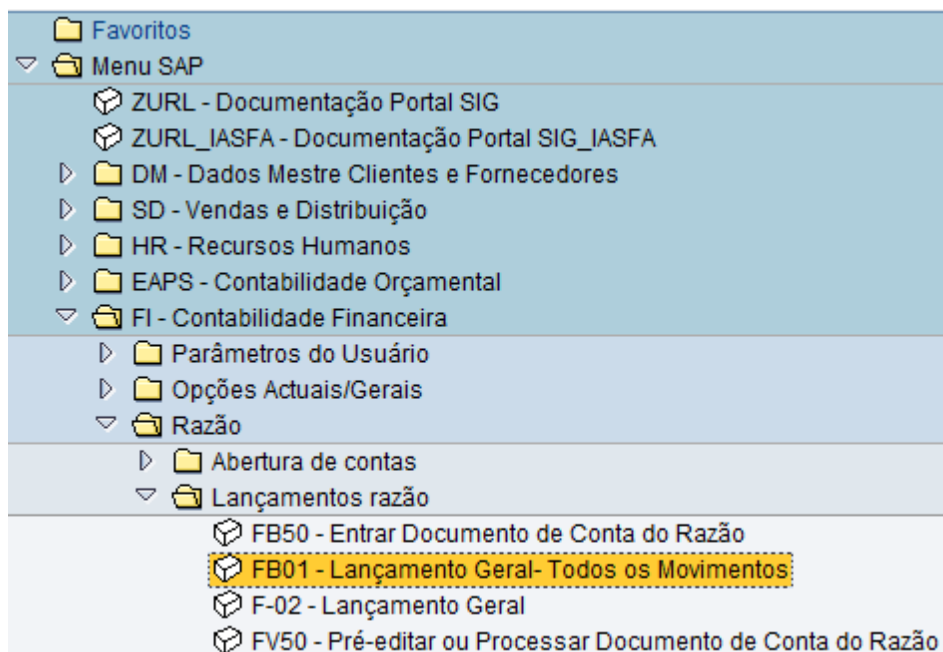

**DUPLO CLIQUE**

**Lançar documento: Dados do cabeçalho**

Documento memorizado   Modelo de classificação contábil   Entrada rápida   Lançar com modo

Data documento	26.07.2016	Tp.doc.	80	Empresa	4000
Data lançamento	26.07.2016	Período	7	Moeda/taxa câm.	EUR
Nº documento				Data conversão	
Referência	FM UEO_2016			Nº interempr.	
Txt.cab.doc.	Recebimento BV FM				
Div.parceiro					

1º item do documento

ChvLnçt	01	Conta	4625	d.RzE	TMv
---------	----	-------	------	-------	-----

**Preencher os seguintes campos:**

**Data documento:** Data do depósito pela DFin

**Tp.doc.:** 80 (Entrada OT's)

**Moeda taxa/câm:** EUR

**Referência:** FM UEO

**Tx.cab.doc.:** Recebimento BV

**ChavLnçt.:** 01

**Conta:** 4625 – DFIN-BALCÃO VIRTUAL (Cliente interno criado para o efeito)

**ENTER**

**criar Entrada OT's: Inserir item do cliente**

Dados adicionais   Modelo de classificação contábil   Entrada rápida   Imp

Cliente	4625	DFIN - BALCÃO VIRTUAL	Razão	2111100000
Empresa	4000	R RODRIGO DA FONSECA, 180		
Exército		LISBOA		

Item 1 / Fatura / 01

Montante	100000	EUR
Imposto		
<input type="checkbox"/> Calcular IVA		Cód.imposto **
Nº contrato	/	Tp.movim.
Divisão	4202	
Cond.pgto.	0001	Dias / %
Data base	26.07.2016	Mont.descon.
Base descon.		Fat.relation
Bloq.pgto.		FrmPgto
Ref.pgto.		
Atribuição		
Texto	Recebimento BV FM	TxtsDesc.

Item seguinte do documento

ChvLnçt	50	Conta	2688908000	d.RzE	TMv	Nova empr.
---------	----	-------	------------	-------	-----	------------

**Preencher os seguintes campos:**

**Montante:** valor do FM

**Divisão:** 4xxx

**Texto:** Recebimento BV do FM

**ChvLnçt.:** 50

**Conta:** 2688908000

**ENTER**

**criar Entrada OT's: Inserir Item cta.do Razão**

 Dados adicionais   
 Modelo de classificação contábil   
 Entrada rápida   
 In

Conta do Razão  Movimentos Fundo de Maneio  
 Empresa  Exército

Item 2 / Lançament.em crédito / 50

Montante  EUR  
 Divisão   
 Centro custo  TAtv  Ordem   
 Ordem cliente  Imobilizado   
 Elemento PEP  DiagRede

Doc.compras

Data efetiva  Quantidade   
 Atribuição  Vencimento em

Texto

Item seguinte do documento

ChvLnçt  Conta  Cód.RzE  TMv  Nova empr.

**Preencher os seguintes campos:**

**Montante:** \*

**Texto:** Recebimento BV FM

**Clicar em**

Bloco de classificação contábil

Divisão   
 Imobilizado   
 Centro custo  TAtv   
 Ordem   
 Centro de lucro   
 Elemento PEP  DiagRede   
 Fundos   
 Área funcional   
 Item financeiro   
 Cen.financiero   
 Fundos destins.  Tipo movimento   
 Ordem cliente  Obj.bens imóv.

**Preencher os seguintes campos:**

**Divisão:** 4xxx

**Centro Financeiro:** 4xxx.xx24

**Item Financeiro:** R.17.02.04.11.02

Visto  e Simular

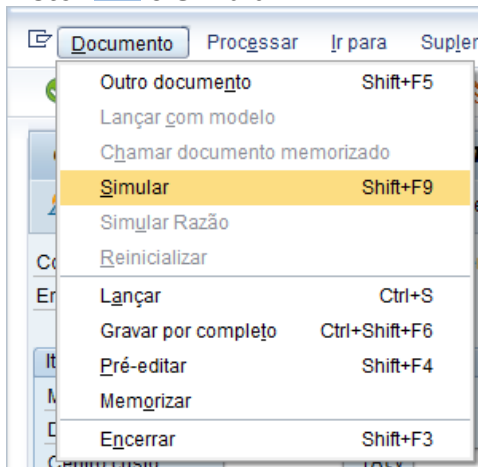

**criar Entrada OT's: Exibir Síntese**

Moeda de exibição | Impostos | Reinicializar

Data documento: 27.07.2016 | Tp.doc.: 80 | Empresa: 4000  
 Data lançamento: 27.07.2016 | Período: 7 | Moeda: EUR  
 Nº documento: INTERNO | Exercício: 2016 | Data conversão: 27.07.2016  
 Referência: FM UEO\_2016 | Nº interemp.:  
 Txt.cab.doc.: FM UEO\_2016 | Div.parceiro:

CL	Div.	Conta	EUR	Montante	Montante de
001	01	4202 0000004625	DFIN - BALCÃO VIRTU	100.000,00	**
002	50	4202 2688908000	Mov. Fundo de Manei	100.000,00-	

D 100.000,00 | C 100.000,00 | 0,00 + 2 Itens

Outro item do documento  
 ChvLnç. | Qnta. | Cód.RzE | TMV | Nova empr.

Gravar 

O sistema gera o número de documento 180#.

Documento 1800000031 registrado na empresa 4000

**(b) Liquidação da receita: Transação PFM\_LR\_01**



**DUPLO CLIQUE**

**Liquidação de Receita - Lançamentos em massa-Criar Liq.Receita**

Identificação Empresa/Ano

Empresa	4000
Exercício	2016
Data de lançamento	28072016

Seleção de documentos

Exercício	2016		
<input checked="" type="checkbox"/> Fornecedor		até	
<input checked="" type="checkbox"/> Cliente		até	
Nº documento	1800000031	até	
Tipo de documento a incluir		até	
Data do documento		até	
Dt.base prazo pgto.		até	
Referência			
Área funcional		até	
Divisão		até	

**Preencher os seguintes campos:**

**Empresa:** 4000

**Exercício:** XXXX

**Data de lançamento:** data do depósito do FM no BV

**N.º Documento:** N.º doc 180 gerado anteriormente

**Executar** 

**Lista de documentos - Criação de Liquidação de Receita**

Processar Seleção Ver Log

**Geração de lançamentos em massa**

Seleção	Nº doc.	Tipo	Parceiro	Nome e sobrenome	Cen.fin.	Div	Razão	Data doc.	ΣMontanteMI	Moeda	Nº doc.	Ano
<input checked="" type="checkbox"/>	1800000031	80	4625	DFIN - BALCÃO VIRTUAL	4202.0224	4202	2111100000	27.07.2016	100.000,00	EUR		
									100.000,00	EUR		
									100.000,00	EUR		

Selecionar documento  e clicar em 

Indicação dos Montante de Liquidação

Data lançamento: 28.07.2016 Período complementar:



Ex...	Nº docume...	Divisão	Cen.financieiro	Item financeiro	Fundos	Área funcional	Mont.Original	Mont.Máximo	Mont.Liquidação
2016	1800000031						100.000,00	100.000,00	100.000,00
2016	1800000031	4202	4202.0224	R.17.02.04.11.02	DUMMY		100.000,00	100.000,00	100.000,00

Liquidar Cancelar

Clicar em 

Informação

Foi gravada a Liquidação de Receita com o nº 0100000104.

Visto 

(c) **Recebimento na conta IGCP: Transação F-28**

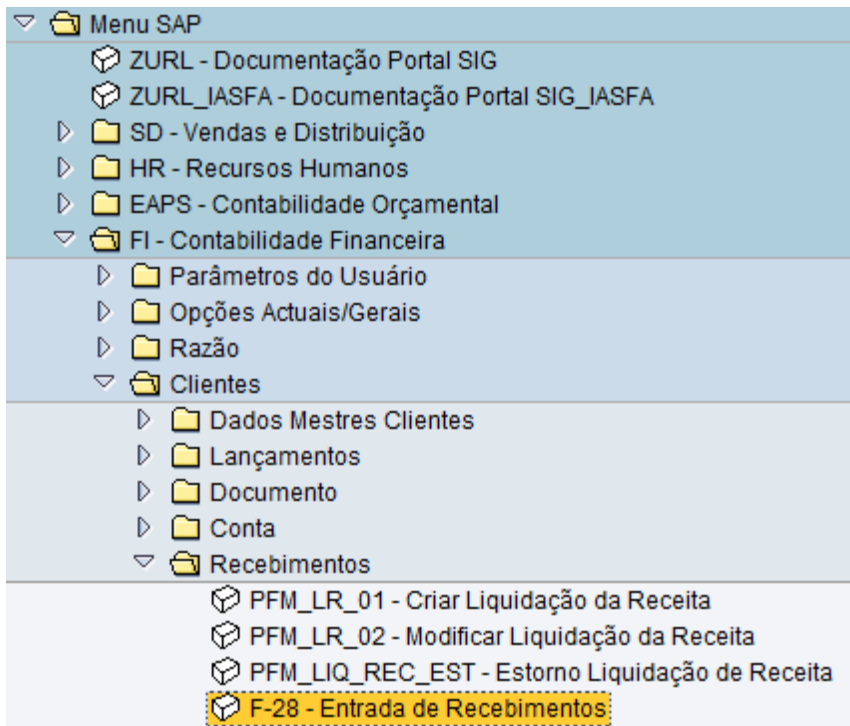

**DUPLO CLIQUE**

<b>Lançar entrada de pagamentos: Dados do cabeçalho</b>			
Processar PA			
Data documento	27.07.2016	Tp.doc.	DW
Data lançamento	27.07.2016	Período	7
Nº documento		Empresa	4000
Referência	TR	Moeda/taxa câm.	EUR
Txt.cab.doc.	Recebimento BV FM	Data conversão	
Txt.compens.		Nº interemp.	
<b>Dados bancários</b>			
Conta	1340012701	Divisão	
Montante	100000	Montante em MI	
Despesas		Despesas MI	
Data efetiva	27.07.2016	Centro de lucro	
Texto		Atribuição	
<b>Seleção das partidas em aberto</b>		<b>Outra seleção</b>	
Conta	4625	<input checked="" type="radio"/> nenhum <input type="radio"/> Texto <input type="radio"/> Montante <input type="radio"/> Nº documento <input type="radio"/> Data de lançamento <input type="radio"/> outra	
Tipo de conta	D <input type="checkbox"/> Outras contas		
Código RZE	1 <input type="checkbox"/> PA normais		
NºAvisPgto			
<input type="checkbox"/> Distribuir por idade <input type="checkbox"/> Pesquisa automática			

**Preencher os seguintes campos:**

**Data de documento:** Data depósito Balcão Virtual

**Tp.Doc.:** DW

**Empresa:** 4000

**Moeda taxa/câm:** EUR



**Lançar entrada de pagamentos Exibir Síntese**

Processar PA   Selecionar PA   Moeda de exibição   Modelo de classificação contábil   Imp

Data documento 27.07.2016   Tp.doc. DW   Empresa 4000  
 Data lançamento 28.07.2016   Período 7   Moeda EUR  
 Nº documento INTERNO   Exercício 2016   Data conversão 28.07.2016  
 Referência TR   Nº interempr.   
 Txt.cab.doc. Recebimento BV   Div.parceiro   
 Itens na moeda do doc.

CL	Div.	Conta	EUR	Montante	Montante de
001	40	1340012701	MOV-DGT-UA	Cmd Pess	100.000,00

D 100.000,00   C 0,00   100.000,00 \*   1 Itens

Outro item do documento

ChvLnçt  Q. Inta  Cód.RzE  TMv  Nova empr.

**Gravar** 

**O sistema identifica o número de documento 247# gerado.**

Documento 2470000028 registrado na empresa 4000

### (7) FM dos Elementos Nacionais Destacados (END)

Os FM para apoio aos END, são em regra constituídos em numerário que fica à guarda do seu responsável e que lhe é entregue no período imediatamente antecedente à projeção. Torna-se assim necessário proceder à obtenção de numerário em Euros ou Moeda Estrangeira, através da banca comercial ou de agências de câmbio. De modo a obter-se o numerário na moeda desejada, realizam-se os seguintes passos:

(a) Transferência do FM dos END para a conta do TOTTA da DFin

Pré edição do Doc. 190#

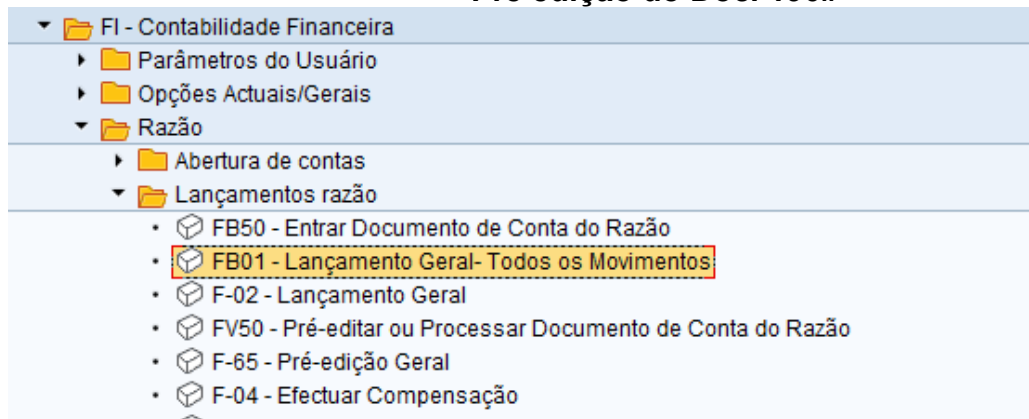

DUPLO CLIQUE

**Lançar documento: Dados do cabeçalho**

Documento memorizado    Modelo de classificação contábil     Entrada rápida     Lançar com modelo

Data documento	01.08.2016	Tp.doc.	90	Empresa	<input checked="" type="checkbox"/>
Data lançamento	01.08.2016	Período	<input type="checkbox"/>	Moeda/taxa câmb.	<input checked="" type="checkbox"/>
Nº documento				Data conversão	<input type="text"/>
Referência	Nº TEI			Nº interempr.	<input type="text"/>
Txt.cab.doc.	FM END XPTO				
Div.parceiro	<input type="text"/>				

1º item do documento

ChvLnçt	50	Conta	1340012913	<input type="checkbox"/> d.RzE	<input type="checkbox"/> TMv
---------	----	-------	------------	--------------------------------	------------------------------

**Preencher os seguintes campos:**

**Data documento:** Data da Transferência bancária para a conta do TOTTA

**Tp.Doc.:** 90 (Operações Diversas)

**Empresa:** 4000

**Moeda/taxa câmb:** EUR

**Referência:** Nº da TEI do IGCP

**Txt.cab.doc.:** FM END XXXXX

**ChvLnçt:** 50

**Conta:** 134xxxxxxxx

**ENTER**

**criar Operações Diversas: Inserir Item cta.do Razão**

Dados adicionais Modelo de classificação contábil Entrada rápida Impostos

Conta do Razão  MOV-DGT- Estado Maior do Exército - OE  
 Empresa  Exército

Item 1 / Lançament em crédito / 50

Montante  EUR  Calcular IVA

Fundos

Centro custo  TAtv

Área funcional

Cen.financieiro  Item financeiro

Fundos destins.   Mais

Data efetiva

Atribuição

Texto  TxtsDesc.

Item seguinte do documento

ChvLnçt  Conta   d.RzE  TMv  Nova empr.

**Preencher os seguintes campos:**

**Montante:** valor do FM transferido

**ChvLnçt:** 40

**Conta:** 1240012182 (conta SIG do TOTTA)

Clicar em Mais

**Bloco de classificação contábil**

Divisão

Centro custo  TAtv

DiagRede

Fundos

Área funcional

Item financeiro

Cen.financieiro

Fundos destins.

**Preencher os seguintes campos:**

**Divisão:** 4xxx

**Centro Financeiro:** 4xxx.xx24

Visto

**ENTER**

Item 2 / Lançamento em débito / 40

Montante \*  EUR

Fundos

Centro custo  TAtv

Área funcional

Cen.financieiro  Item financeiro

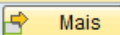
Fundos destins.   

Data efetiva 01.08.2016

Atribuição

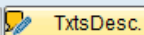
Texto  

---

Item seguinte do documento

ChvLnçt  Conta  Cód.RzE  TMv  Nova empr.

**Preencher o seguinte campo:**  
**Montante: \***

Clicar em 

Bloco de classificação contábil

Divisão

Centro custo  TAtv

DiagRede



Fundos

Área funcional

Item financeiro

Cen.financieiro

Fundos destins.

**Preencher os seguintes campos:**

**Divisão: 4xxx**

**Centro Financeiro: 4xxx.xx24**

Visto  e simular  .

**criar Operações Diversas: Exibir Síntese**

Moeda de exibição Pré-editar documento Modelo de classificação contábil Entrada rápida

Data documento 01.08.2016 Tp.doc. 90 Empresa 4000  
 Data lançamento 18.08.2016 Período 8 Moeda EUR  
 N.º documento INTERNO Exercício 2016 Data conversão 18.08.2016  
 Referência TR FM END XXX N.º interempr.   
 Txt.cab.doc. TR FM END XXX Div.parceiro

Itens na moeda do doc.

CL	Div.	Conta	EUR	Montante	Montante de
001	50	4202 1340012701	MOV-DGT-UA	Cmd Pess	5.000,00-
002	40	4202 1240012182	TOTTA	Mov-DSF	5.000,00

D 5.000,00 C 5.000,00 0,00 + 2 Itens

Outro item do documento  
 ChvLnçt  Quinta  Cód.RzE  TMv  Nova empr.

Clicar em **PRÉ- EDITAR DOC .**

O sistema identifica o número de documento 190# gerado.

Documento 1900000084 4000 foi pré-editado

Após obtenção do documento 190# pré – editado e realização da transferência bancária para a conta do TOTTA com **IBAN PT50 0018 000000688377001 60**, envia-se email para [dfin.rgfctesouraria@mail.exercito.pt](mailto:dfin.rgfctesouraria@mail.exercito.pt) segundo o seguinte email modelo:

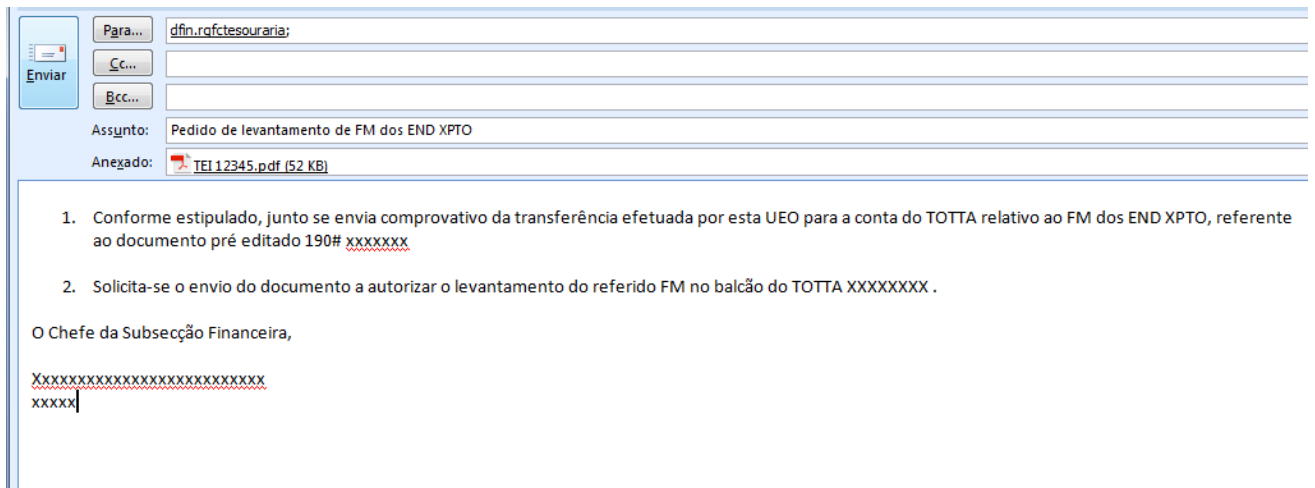

Após a DFin confirmar a transferência efetuada, procederá à gravação do 190# e ao envio do documento a autorizar o levantamento do FM no balcão do TOTTA solicitado.

**(b) Levantamento do dinheiro da conta do TOTTA da DFin**

**1 Fatura a Fornecedor Extraorçamental: Transação FB01**

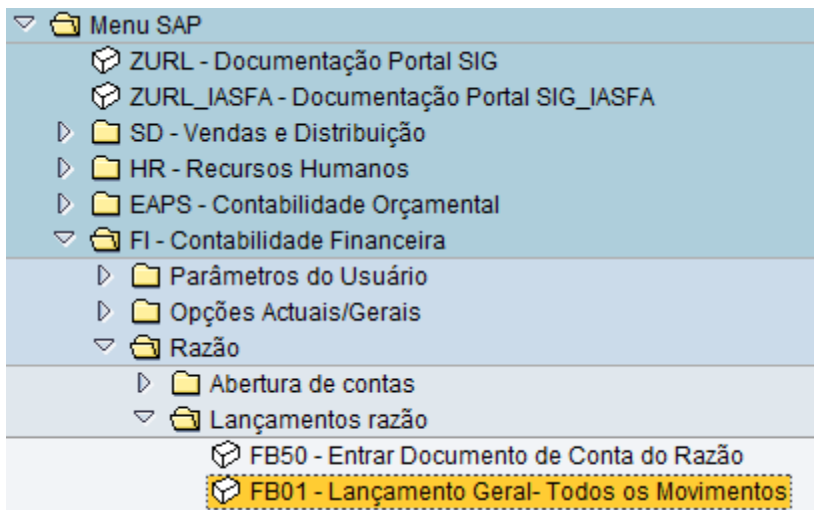

**DUPLO CLIQUE**

**Lançar documento: Dados do cabeçalho**

Documento memorizado    Modelo de classificação contábil    Entrada rápida     Lançar com mod

Data documento	01.08.2016	Tp.doc.	83	Empresa	4000
Data lançamento	01.08.2016	Período	8	Moeda/taxa câm.	EUR
Nº documento				Data conversão	
Referência	FM END XPTO			Nº interempr.	
Txt.cab.doc.	FM END XPTO				
Div.parceiro					

1º item do documento

ChvLnçt 31    Conta 800000     d.RzE     TMv

**Preencher os seguintes campos:**

**Data documento:** Data do levantamento

**Tp.Doc.:** 83 (Transf. Retenções)

**Moeda taxa/câmb.:** EUR

**Referência:** FM END XPTO

**Tx.cab.doc.:** FM END XPTO

**ChvLnçt.:** 31

**Conta:** Nº do responsável do FM

**ENTER**

**criar Transf. Retenções: Inserir Item fornecedor**

Dados adicionais    Modelo de classificação contábil    Entrada rápida    Im

Fornecedor	800000	FM ANDREIA RIBEIRO	Razão	2683500000
Empresa	4000	CAMPO DE STª CLARA Nº34		
Exército		LISBOA		

Item 1 / Fatura / 31

Montante	5000	EUR
<input type="checkbox"/> Calcular IVA		
Divisão	4202	
Cond.pgto.	0001	Dias / %    /    /    /
Data base	01.08.2016	Fixado <input type="checkbox"/>
Base descon.		Mont.descon.    /    /    /
Bloq.pgto.	<input type="checkbox"/>	Fat.relacion    /    /    /
Ref.pgto.		FrmPgto <input type="checkbox"/>
Atribuição		CódInvest <input type="checkbox"/>
Texto	Pagamento do FM END XPTO	

Item seguinte do documento

ChvLnçt 40    Conta 2688908000     d.RzE     TMv     Nova empr.   

**Preencher os seguintes campos:**

**Montante:** Valor a levantar

**Divisão:** 4xxx

**Texto:** Pagamento do FM END XPTO  
**ChvLnçt.:** 40  
**Conta:** 2688908000

**ENTER**

**criar Transf. Retenções: Inserir Item cta.do Razão**

Dados adicionais    Modelo de classificação contábil    Entrada rápida    Im

Conta do Razão  Movimentos Fundo de Maneio  
 Empresa  Exército

**Item 2 / Lançamento em débito / 40**

Montante  EUR  Calcular IVA  
 Divisão   
 Centro custo  TAtv  Ordem   
 Ordem cliente  Imobilizado   
 Elemento PEP  DiagRede

Doc.compras    
 Quantidade   
 Data efetiva  Vencimento em   
 Atribuição   
 Texto

**Item seguinte do documento**

ChvLnçt  Conta  Cód.RzE  Tmv  Nova empr.

**Preencher os seguintes campos:**

**Montante:** \*

**Texto:** Pagamento FM END XPTO

Clicar em

**Bloco de classificação contábil**

Divisão   
 Imobilizado   
 Centro custo  TAtv   
 Ordem   
 Centro de lucro   
 Elemento PEP  DiagRede   
 Fundos   
 Área funcional   
 Item financeiro   
 Cen.financeiro    
 Fundos destins.   Tipo movimento   
 Ordem cliente    Obj.bens imóv.

**Preencher os seguintes campos:**

**Divisão:** 4xxx

**Centro Financeiro:** 4xxx.xx24

**Item Financeiro:** D.12.02.04.11.02

**Visto**  e simular .

**criar Transf. Retenções: Exibir Síntese**

Moeda de exibição Pré-editar documento Modelo de classificação contábil Entrada rápida

Data documento 01.08.2016 Tp.doc. 83 Empresa 4000  
 Data lançamento 01.08.2016 Período 8 Moeda EUR  
 Nº documento INTERNO Exercício 2016 Data conversão 01.08.2016  
 Referência FM END XPTO Nº interemp.   
 Txt.cab.doc. FM END XPTO Div.parceiro

Itens na moeda do doc.

CL	Div.	Conta		EUR	Montante	Montante de
001	31	4202	0000800000	FM ANDREIA RIBEIRO	5.000,00-	
002	40	4202	2688908000	Mov. Fundo de Manei	5.000,00	

D 5.000,00 C 5.000,00 0,00 + 2 Itens

Outro item do documento  
 ChvLnç  Qnta  Cód.RzE  TMv  Nova empr.

**Gravar** 

O sistema identifica o número de documento 183# gerado.

Documento 1830000038 registrado na empresa 4000

## 2 Elaboração da PAP: Transação ZFM 12FIBI05

### a Criação: Transação ZFM 12FIBI05

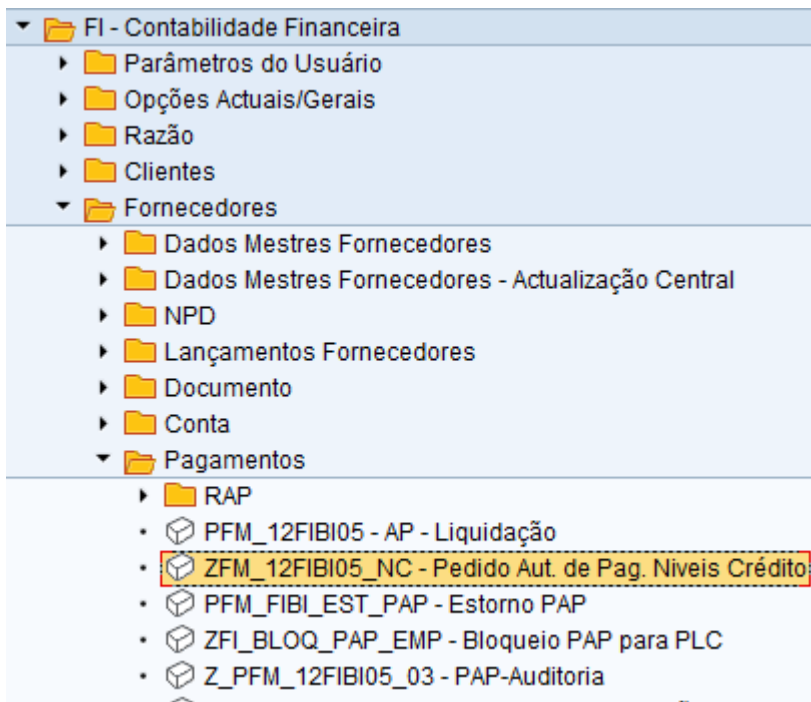

### DUPLO CLIQUE

**Proposta de Autorização de Pagamento**

Empresa: 4000  
Exercício: 2016

Criar/Adicionar Proposta

Data de lançamento: 01.08.2016  
Data do próximo pagamento: 31.12.2016

Pagamento por Tesouraria:   
Pagamento por Transferência:   
Banco pagador: [ ] [ ]

Proposta de Pagamento: [ ]

Nº documento	1830000038	até	[ ]	
Tipo de documento	[ ]	até	[ ]	
Data do documento	[ ]	até	[ ]	
Data de lançamento	[ ]	até	[ ]	
Data de entrada	[ ]	até	[ ]	
Bloqueio pgto.	[ ]	até	[ ]	
FrmPgto	[ ]	até	[ ]	
Condições pgto.	[ ]	até	[ ]	
Centro financeiro	[ ]	até	[ ]	
Divisão	[ ]	até	[ ]	
<input checked="" type="checkbox"/> Fornecedor	[ ]	até	[ ]	
<input checked="" type="checkbox"/> Cliente	[ ]	até	[ ]	

### Preencher os seguintes campos:

**Data de lançamento:** XX.XX.XXXX

**Data do próximo pagamento:** data do dia a seguir

**Colocar o pisco no pagamento por tesouraria**

**Nº de documento:** colocar nº de fatura gerado anteriormente 183#

Clicar em

**Proposta de Autorização de Pagamento**

Leg. | Adicionar

Empresa: 4000 | Exercício: | Estado da PAP: Preparação  
 N.º Proposta: 0 | Data Lançamento: 01.08.2016

Nome	Centro Fin.	Di...	Tp.D...	Data Doc.	Data Ve...	Montante Bruto	Deduções	Montante Líqu...
0000800000 FM ANDREIA RIBEIRO								
• 1830000038	4202.0224	4202	83	01.08.2016	01.08.2016	5.000,00	0,00	5.000,00
• Sub-Total						5.000,00	0,00	5.000,00
• TOTAL						5.000,00	0,00	5.000,00

Clicar em 

O sistema gera o n.º da PAP  Autorização de pagamento 0100000053 criada.

**b Solicitação de Aprovação: Transação ZFM 12FIBI05**

- FI - Contabilidade Financeira
  - Parâmetros do Usuário
  - Opções Actuais/Gerais
  - Razão
  - Clientes
  - Fornecedores
    - Dados Mestres Fornecedores
    - Dados Mestres Fornecedores - Actualização Central
    - NPD
    - Lançamentos Fornecedores
    - Documento
    - Conta
    - Pagamentos
      - RAP
      - PFM\_12FIBI05 - AP - Liquidação
      - ZFM\_12FIBI05\_NC - Pedido Aut. de Pag. Níveis Crédito**
      - PFM\_FIBI\_EST\_PAP - Estorno PAP
      - ZFI\_BLOQ\_PAP\_EMP - Bloqueio PAP para PLC
      - Z\_PFM\_12FIBI05\_03 - PAP-Auditoria













**DUPLO CLIQUE**

**Proposta de Autorização de Pagamento**

Empresa: 4000  
Exercício: 2016

Criar/Adicionar Proposta

Data de lançamento:  Pagamento por Tesouraria:   
Pagamento por Transferência:   
Data do próximo pagamento:  Banco pagador:    
Proposta de Pagamento:

Nº documento:  até:    
Tipo de documento:  até:    
Data do documento:  até:    
Data de lançamento:  até:    
Data de entrada:  até:    
Bloqueio pgto.:  até:    
FrmPgto:  até:    
Condições pgto.:  até:    
Centro financeiro:  até:    
Divisão:  até:    
 Fornecedor até:    
 Cliente até:  

Alterar/Elim./Imp. Proposta

Proposta de Pagamento: 100000053

**Preencher com os seguintes campos:**

**Empresa:** 4000

**Exercício:** XXXX

**Pisco em Alterar/Elim/Imp. Proposta**

**Proposta de Pagamento:** Número da PAP gerado anteriormente

**Executar** 

**Proposta de Autorização de Pagamento**

Leg. | Eliminar | Pré-vis. | Imp.AP | Documentos | Detalhe | Solicit.

Empresa: 4000 Exercício:  Estado da PAP:  Preparação  
Nº Proposta: 100000053 Data Lançamento: 01.08.2016

Nome	Centro Fin.	Di...	Tp.D...	Data Doc.	Data Ve...	Montante Bruto	Deduções	Montante Líqu...
0000800000 FM ANDREIA RIBEIRO								
• 1830000038	4202.0224	4202	83	01.08.2016	01.08.2016	5.000,00	0,00	5.000,00
• Sub-Total						5.000,00	0,00	5.000,00
• TOTAL						5.000,00	0,00	5.000,00

**Clicar em** 

**c Aprovação: Transação ZFM 12FIBI05**

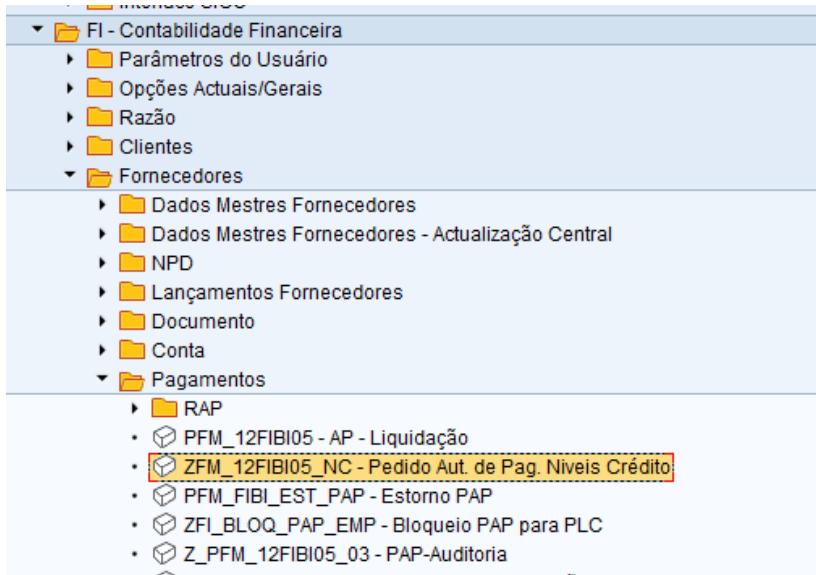

## DUPLO CLIQUE

**Proposta de Autorização de Pagamento**

Empresa: 4000  
Exercício: 2016

Criar/Adicionar Proposta

Data de lançamento:   
Data do próximo pagamento:   
Proposta de Pagamento:

Pagamento por Tesouraria:   
Pagamento por Transferência:   
Banco pagador:

Nº documento	<input type="text"/>	até	<input type="text"/>	
Tipo de documento	<input type="text"/>	até	<input type="text"/>	
Data do documento	<input type="text"/>	até	<input type="text"/>	
Data de lançamento	<input type="text"/>	até	<input type="text"/>	
Data de entrada	<input type="text"/>	até	<input type="text"/>	
Bloqueio pgto.	<input type="text"/>	até	<input type="text"/>	
FrmPgto	<input type="text"/>	até	<input type="text"/>	
Condições pgto.	<input type="text"/>	até	<input type="text"/>	
Centro financeiro	<input type="text"/>	até	<input type="text"/>	
Divisão	<input type="text"/>	até	<input type="text"/>	
<input checked="" type="checkbox"/> Fornecedor	<input type="text"/>	até	<input type="text"/>	
<input checked="" type="checkbox"/> Cliente	<input type="text"/>	até	<input type="text"/>	

Alterar/Elim./Impr. Proposta

Proposta de Pagamento: 100000053

### Preencher com os seguintes campos:

**Empresa:** 4000

**Exercício:** XXXX

### **Pisco em Alterar/Elim/Imp. Proposta**

**Proposta de Pagamento:** Número da PAP gerado anteriormente

**Executar**

**Proposta de Autorização de Pagamento**

Leg. | Eliminar | Pré-vis. | Imp.AP | Autorizar | Documentos | Detalhe

Empresa: 4000 | xército  
 N° Proposta: 100000053

Estado da PAP: Solicitação de aprovação  
 Data Lançamento: 01.08.2016

Nome	Centro Fin.	Di...	Tp.D...	Data Doc.	Data Ve...	Montante Bruto	Deduções	Montante Líqu...
0000800000 FM ANDREIA RIBEIRO								
• 1830000038	4202.0224	4202	83	01.08.2016	01.08.2016	5.000,00	0,00	5.000,00
• Sub-Total						5.000,00	0,00	5.000,00
• TOTAL						5.000,00	0,00	5.000,00

Clicar em 

O sistema devolve a seguinte mensagem: 

### 3 Pagamento Extraorçamental: Transação F-53

- Menu SAP
  - ZURL - Documentação Portal SIG
  - ZURL\_IASFA - Documentação Portal SIG\_IASFA
  - SD - Vendas e Distribuição
  - HR - Recursos Humanos
  - EAPS - Contabilidade Orçamental
  - FI - Contabilidade Financeira
    - Parâmetros do Usuário
    - Opções Actuais/Gerais
    - Razão
    - Clientes
    - Fornecedores
      - Dados Mestres Fornecedores
      - Dados Mestres Fornecedores - Actualização Central
      - NPD
      - Lançamentos Fornecedores
      - Documento
      - Conta
      - Pagamentos
        - PFM\_12FIBI05 - AP - Liquidação
        - ZFM\_12FIBI05\_NC - Pedido Aut. de Pag. Níveis Crédito
        - PFM\_FIBI\_EST\_PAP - Estorno PAP
        - ZFI\_BLOQ\_PAP\_EMP - Bloqueio PAP para PLC
        - Z\_PFM\_12FIBI05\_03 - PAP-Auditoria
        - ZFI\_FACT\_NC\_PAP - Facturas sem validação NC
        - ZPFM\_12FIFR02 - Impressão da PAP
        - ZAP - Resumo de AP's
        - F-53 - Pagamento Manual**

**DUPLO CLIQUE**

Lançar saída de pagamento: Dados do cabeçalho			
Processar PA			
Data documento	01.08.2016	Tp.doc.	KV
Data lançamento	01.08.2016	Período	8
Nº documento		Empresa	4000
Referência	NU	Moeda/taxa câmb.	EUR
Txt.cab.doc.	FM END XPTO	Data conversão	
Txt.compens.	FM END XPTO	Nº interempr.	
Dados bancários		Divisão	
Conta	1240012182	Montante em MI	
Montante	5000	Despesas MI	
Despesas		Centro de lucro	
Data efetiva	18.08.2016	Atribuição	
Texto			
Seleção das partidas em aberto		Outra seleção	
Conta	800000	<input checked="" type="radio"/> nenhum <input type="radio"/> Texto <input type="radio"/> Montante <input type="radio"/> Nº documento <input type="radio"/> Data de lançamento <input type="radio"/> outra	
Tipo de conta	K <input type="checkbox"/> Outras contas		
Código RzE	6 <input type="checkbox"/> PA normais		
NºAvisPgto			
<input type="checkbox"/> Distribuir por idade <input type="checkbox"/> Pesquisa automática			

**Preencher os seguintes campos:**

**Data documento:** Data do levantamento do FM

**Tp.Doc.:** KV (Pag. Fornecedor Transf.)

**Empresa:** 4000

**Moeda/taxa câmb:** EUR

**Referência:** NU

**Txt.cab.doc.:** FM END XPTO

**Dados bancários**

**Conta:** 1240012182 (Conta SIG do TOTTA)

**Montante:** valor do FM

**Texto:** FM END XPTO

**Conta:** XXXXX (Conta SIG do responsável do FM)

**Tipo de conta:** K

**Retirar pisco PA Normais**  PA normais

**Código LRE:** 6

Clicar em



**Lançar saída de pagamento Exibir Síntese**

Processar PA    Selecionar PA    Moeda de exibição    Modelo de classificação contábil    Imprimir

Data documento	01.08.2016	Tp.doc.	KV	Empresa	4000
Data lançamento	01.08.2016	Período	8	Moeda	EUR
Nº documento	INTERNO	Exercício	2016	Data conversão	01.08.2016
Referência	NU	Nº interempr.			
Txt.cab.doc.	FM END XPTO	Div.parceiro			

Itens na moeda do doc.

CL	Div.	Conta	EUR	Montante	Montante de
001	50	1240012182 TOTTA Mov-DSF		5.000,00-	

D 0,00      C 5.000,00      5.000,00-    +    1 Itens

Outro item do documento

ChvLnçt Quinta    Cód.RzE    TMv    Nova empr.

Guardar .

O sistema identifica o número de documento 216# gerado.

Documento 2160000045 registrado na empresa 4000

## b. UTILIZAÇÃO DO FM

Os pagamentos por fundo de maneiio podem ser realizados de três formas: através de transferência bancária ou através do cartão de crédito na modalidade de cash advance (numerário) após levantamento do mesmo numa caixa ATM, ou na modalidade de pagamento de serviços.

## (1) Pagamentos efetuados através de transferência bancária

Os pagamentos efetuados por transferência bancária originam de imediato um movimento na conta bancária, e como tal, dever-se-á proceder aos respetivos registos contabilísticos.

### (a) Lançamento de fatura extraorçamental a fornecedor: Transação FB01

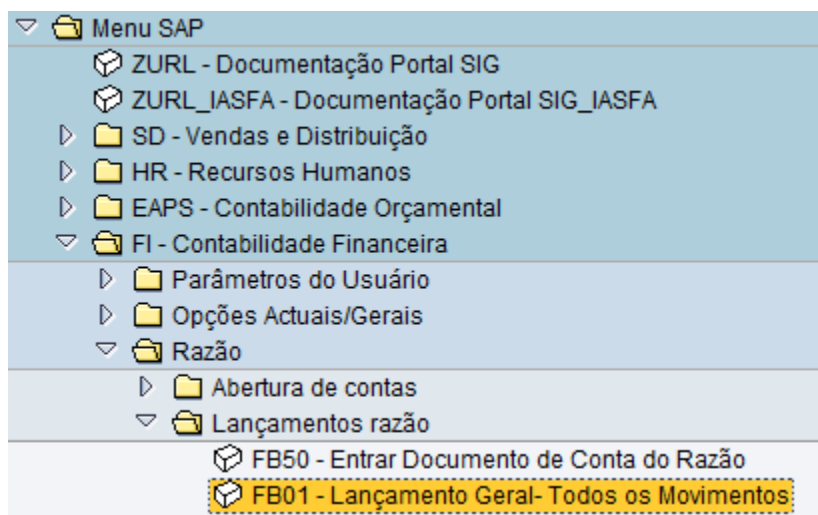

## DUPLO CLIQUE

**Lançar documento: Dados do cabeçalho**

Documento memorizado    Modelo de classificação contábil     Entrada rápida     Lançar com mod

Data documento	27.07.2016	Tp.doc.	83	Empresa	4000
Data lançamento	27.07.2016	Período	7	Moeda/taxa câm.	EUR
Nº documento				Data conversão	
Referência	12345			Nº interempr.	
Txt.cab.doc.	Pag. Fornecedor XPTO				
Div.parceiro					

1º item do documento

ChvLnçt 31 Conta 200023  d.RzE  TMv

### **Preencher os seguintes campos:**

**Data documento:** Data da transferência para o fornecedor

**Tp.Doc.:** 83 (Transf. Retenções)  
**Moeda taxa/câmb.:** EUR  
**Referência:** N.º autorização (extrato bancário)  
**Tx.cab.doc.:** Pagamento Fornecedor XPTO  
**ChvLnçt.:** 31  
**Conta:** XXXX (conta do fornecedor em SIG)

**ENTER**

**criar Transf. Retenções: Inserir Item fornecedor**

Fornecedor: 200023 CASTRO & LINHARES, LDA Razão: 2211000000  
 Empresa: 4000 PÓVOA DE VARZIM  
 Exército: PÓVOA DE VARZIM

Item 1 / Fatura / 31 / Fornecc merc nac

Montante: 200 EUR  
 Imposto:   
 Calcular IVA Cód.imposto: \*\*  
 Divisão: 4202  
 Cond.pgto.: 0010 Dias / %: 30 / / /  
 Data base: 27.07.2016 Fixado:   
 Base descon.:  Mont.descon.:   
 Fat.relacion: / / /  
 Bloq.pgto.:  FrmPgto:   
 Ref.pgto.:   
 Atribuição:  CódInvest:   
 Texto: Pagamento da fatura xxxxx fornecedor XPTO

Item seguinte do documento

ChvLnçt: 40 Conta: 288908000  Id.RzE  TMv  Nova empr.

**Preencher os seguintes campos:**

**Montante:** Valor pago  
**Divisão:** 4xxx  
**Texto:** Pagamento de fatura xxxxx  
**ChvLnçt.:** 40  
**Conta:** 2688908000

**ENTER**

**criar Transf. Retenções: Inserir Item cta.do Razão**

Conta do Razão 2688908000 Movimentos Fundo de Maneio  
 Empresa 4000 Exército

Item 2 / Lançamento em débito / 40

Montante \* EUR  
 Divisão  
 Centro custo TAtv Ordem  
 Ordem cliente Imobilizado  
 Elemento PEP DiagRede

Doc.compras  
 Data efetiva 27.07.2016 Quantidade  
 Vencimento em  
 Atribuição  
 Texto Pagamento de fatura xxxx ao fornecedor XPTO TxsDesc.

Item seguinte do documento  
 ChvLnçt Conta Cód.RzE TMv Nova empr.

**Preencher os seguintes campos:**

**Montante:** \*

**Texto:** Pagamento de fatura xxxxx

Clicar em 

Bloco de classificação contábil

Divisão 4202  
 Imobilizado  
 Centro custo TAtv  
 Ordem  
 Centro de lucro  
 Elemento PEP DiagRede  
 Fundos DUMMY  
 Área funcional  
 Item financeiro D.12.02.04.11.02  
 Cen.financieiro 4202.0224  
 Fundos destins. Tipo movimento  
 Ordem cliente Obj.bens imóv.

**Preencher os seguintes campos:**

**Divisão:** 4xxx

**Centro Financeiro:** 4xxx.xx24

**Item Financeiro:** D.12.02.04.11.02

Visto  e simular  .

**criar Transf. Retenções: Exibir Síntese**

Moeda de exibição Pré-editar documento Modelo de classificação contábil Entrada rápida

Data documento 29.07.2016 Tp.doc. 83 Empresa 4000  
 Data lançamento 29.07.2016 Período 7 Moeda EUR  
 N.º documento INTERNO Exercício 2016 Data conversão 29.07.2016  
 Referência 12345 N.º interempr.   
 Txt.cab.doc. Pag. Fornecedor XPTO Div.parceiro

Itens na moeda do doc.

CL	Div.	Conta	EUR	Montante	Montante de
001	31	4202 0000200023	CASTRO & LINHARES,	200,00-	**
002	40	4202 2638900000	Mov. Fundo de Manei	200,00	

D 200,00 C 200,00 0,00 + 2 Itens

Outro item do documento  
 ChvLnçt  Qnta  Cód.RzE  TMv  Nova empr.

**Gravar** 

O sistema identifica do número de documento 183# gerado.

Documento 1830000030 registrado na empresa 4000

(b) **Elaboração da PAP: Transação ZFM\_12FIBI05**

**1 Criação: Transação ZFM\_12FIBI05**

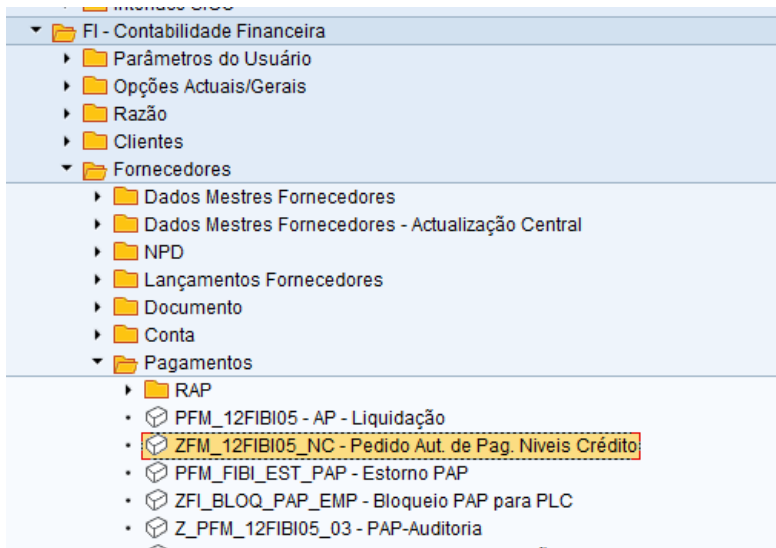

## DUPLO CLIQUE

**Proposta de Autorização de Pagamento**

Empresa   
 Exercício

Criar/Adicionar Proposta

Data de lançamento 
 Pagamento por Tesouraria

Data do próximo pagamento 
 Pagamento por Transferência

Proposta de Pagamento 
 Banco pagador

Nº documento	<input type="text" value="1830000030"/>	até	<input type="text"/>	
Tipo de documento	<input type="text"/>	até	<input type="text"/>	
Data do documento	<input type="text"/>	até	<input type="text"/>	
Data de lançamento	<input type="text"/>	até	<input type="text"/>	
Data de entrada	<input type="text"/>	até	<input type="text"/>	
Bloqueio pgto.	<input type="text"/>	até	<input type="text"/>	
FrmPgto	<input type="text"/>	até	<input type="text"/>	
Condições pgto.	<input type="text"/>	até	<input type="text"/>	
Centro financeiro	<input type="text"/>	até	<input type="text"/>	
Divisão	<input type="text"/>	até	<input type="text"/>	
<input checked="" type="checkbox"/> Fornecedor	<input type="text"/>	até	<input type="text"/>	
<input checked="" type="checkbox"/> Cliente	<input type="text"/>	até	<input type="text"/>	

### **Preencher os seguintes campos:**

**Data de lançamento:** XX.XX.XXXX

**Data do próximo pagamento:** data do dia a seguir

**Colocar o pisco no pagamento por TESOURARIA**

Pagamento por Tesouraria

**Nº de documento:** Documento 183\* gerado anteriormente

Clicar em



**Proposta de Autorização de Pagamento**

Leg. | Adicionar

Empresa: 4000 | Exercício: | Estado da PAP:  Preparação  
 N.º Proposta: 0 | Data Lançamento: 01.08.2016

Nome	Centro Fin.	Di...	Tp.D...	Data Doc.	Data Ve...	Montante Bruto	Deduções	Montante Líqu...
0000200023 CASTRO & LINHARES, LDA								
• 1830000030 <input checked="" type="checkbox"/>	4202.0224	4202	83	29.07.2016	29.07.2016	200,00	0,00	200,00
• Sub-Total						200,00	0,00	200,00
• TOTAL						200,00	0,00	200,00

Clicar em  Adicionar

O sistema gera o n.º da PAP  Autorização de pagamento 0100000045 criada.

## 2 Solicitação de Aprovação: Transação PFM\_12FIBI05

- FI - Contabilidade Financeira
  - Parâmetros do Usuário
  - Opções Actuais/Gerais
  - Razão
  - Clientes
  - Fornecedores
    - Dados Mestres Fornecedores
    - Dados Mestres Fornecedores - Actualização Central
    - NPD
    - Lançamentos Fornecedores
    - Documento
    - Conta
    - Pagamentos
      - RAP
      - PFM\_12FIBI05 - AP - Liquidação
      - ZFM\_12FIBI05\_NC - Pedido Aut. de Pag. Níveis Crédito**
      - PFM\_FIBI\_EST\_PAP - Estorno PAP
      - ZFI\_BLOQ\_PAP\_EMP - Bloqueio PAP para PLC
      - Z\_PFM\_12FIBI05\_03 - PAP-Auditoria

**DUPLO CLIQUE**



**Proposta de Autorização de Pagamento**

Empresa  Exercício

Criar/Adicionar Proposta

Data de lançamento  Pagamento por Tesouraria   
 Pagamento por Transferência   
 Data do próximo pagamento  Banco pagador

Proposta de Pagamento

Nº documento  até    
 Tipo de documento  até    
 Data do documento  até    
 Data de lançamento  até    
 Data de entrada  até    
 Bloqueio pgto.  até    
 FrmPgto  até    
 Condições pgto.  até    
 Centro financeiro  até    
 Divisão  até    
 Fornecedor  até    
 Cliente  até  

Alterar/Elim./Impr. Proposta

Proposta de Pagamento

**Preencher com os seguintes campos:**

**Empresa:** 4000









**Exercício:** XXXX

**Pisco em Alterar/Elim/Imp. Proposta**

**Proposta de Pagamento:** Número da PAP gerado anteriormente

**Executar** 

**Proposta de Autorização de Pagamento**

Leg. |  |  |  |  | Eliminar |  Pré-vis. |  Imp.AP |  Documentos |  Detalhe |  Solicit.

Empresa  Exercício  Estado da PAP    Preparação   
 N° Proposta  Data Lançamento

Nome	Centro Fin.	Di...	Tp.D...	Data Doc.	Data Ve...	Montante Bruto	Deduções	Montante Líqu...
0000200023 CASTRO & LINHARES, LDA								
• 1830000030 <input type="checkbox"/>	4202.0224	4202	83	29.07.2016	29.07.2016	200,00	0,00	200,00
• Sub-Total						200,00	0,00	200,00
• TOTAL						200,00	0,00	200,00

**Clicar em**  Solicit.

### 3 Aprovação: Transação PFM\_12FIBI05

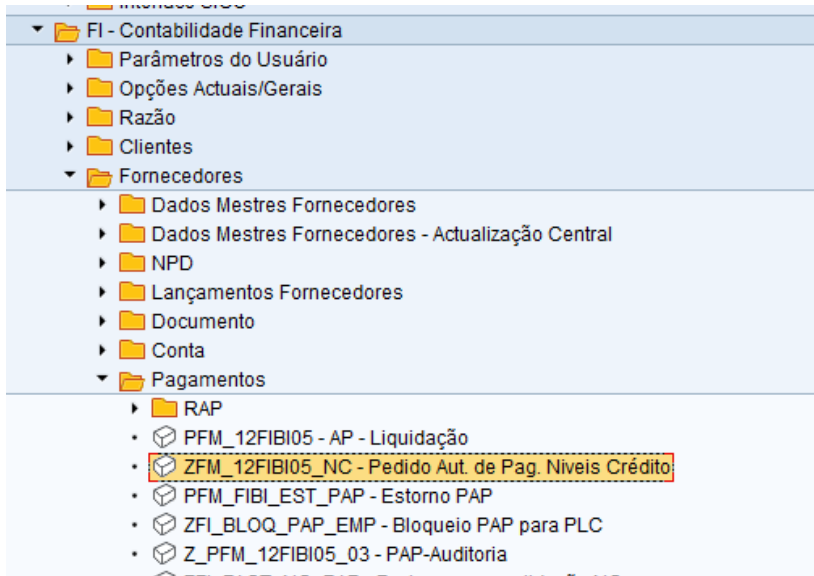

#### DUPLO CLIQUE

**Proposta de Autorização de Pagamento**

Empresa: 4000  
Exercício: 2016

Criar/Adicionar Proposta

Data de lançamento: 01.08.2016  
Pagamento por Tesouraria:   
Pagamento por Transferência:   
Banco pagador: [ ] [ ]

Proposta de Pagamento: [ ]

Nº documento	[ ]	até	[ ]	[ ]
Tipo de documento	[ ]	até	[ ]	[ ]
Data do documento	[ ]	até	[ ]	[ ]
Data de lançamento	[ ]	até	[ ]	[ ]
Data de entrada	[ ]	até	[ ]	[ ]
Bloqueio pgto.	[ ]	até	[ ]	[ ]
FrmPgto	[ ]	até	[ ]	[ ]
Condições pgto.	[ ]	até	[ ]	[ ]
Centro financeiro	[ ]	até	[ ]	[ ]
Divisão	[ ]	até	[ ]	[ ]
<input checked="" type="checkbox"/> Fornecedor	[ ]	até	[ ]	[ ]
<input checked="" type="checkbox"/> Cliente	[ ]	até	[ ]	[ ]

Alterar/Elim./Impr. Proposta

Proposta de Pagamento: 100000045

#### Preencher com os seguintes campos:

**Empresa:** 4000

**Exercício:** XXXX

#### **Pisco em Alterar/Elim/Imp. Proposta**

**Proposta de Pagamento:** Número da PAP gerado anteriormente

**Executar** 

**Proposta de Autorização de Pagamento**

Leg. | Eliminar | Pré-vis. | Imp.AP | Autorizar | Documentos | Detalhe

Empresa: 4000 | Exercício: | Estado da PAP: Solicitação de aprovação  
 N° Proposta: 100000045 | Data Lançamento: 01.08.2016

Nome	Centro Fin.	Di...	Tp.D...	Data Doc.	Data Ve...	Montante Bruto	Deduções	Montante Líqu...
0000200023 CASTRO & LINHARES, LDA								
• 1830000030	4202.0224	4202	83	29.07.2016	29.07.2016	200,00	0,00	200,00
• Sub-Total						200,00	0,00	200,00
• TOTAL						200,00	0,00	200,00

Clicar em 

O sistema devolve a seguinte mensagem: 

**(c) Pagamento Extraorçamental: Transação F-53**

- Menu SAP
  - ZURL - Documentação Portal SIG
  - ZURL\_IASFA - Documentação Portal SIG\_IASFA
  - SD - Vendas e Distribuição
  - HR - Recursos Humanos
  - EAPS - Contabilidade Orçamental
  - FI - Contabilidade Financeira
    - Parâmetros do Usuário
    - Opções Actuais/Gerais
    - Razão
    - Clientes
    - Fornecedores
      - Dados Mestres Fornecedores
      - Dados Mestres Fornecedores - Actualização Central
      - NPD
      - Lançamentos Fornecedores
      - Documento
      - Conta
      - Pagamentos
        - PFM\_12FIBI05 - AP - Liquidação
        - ZFM\_12FIBI05\_NC - Pedido Aut. de Pag. Níveis Crédito
        - PFM\_FIBI\_EST\_PAP - Estorno PAP
        - ZFI\_BLOQ\_PAP\_EMP - Bloqueio PAP para PLC
        - Z\_PFM\_12FIBI05\_03 - PAP-Auditoria
        - ZFI\_FACT\_NC\_PAP - Facturas sem validação NC
        - ZPFM\_12FIFR02 - Impressão da PAP
        - ZAP - Resumo de AP's
        - F-53 - Pagamento Manual**

**DUPLO CLIQUE**

Lançar saída de pagamento: Dados do cabeçalho			
Processar PA			
Data documento	01.08.2016	Tp.doc.	KV
Data lançamento	01.08.2016	Período	8
Nº documento		Empresa	4000
Referência	TR	Moeda/taxa câmb.	EUR
Txt.cab.doc.	Pag. Fatura XXXX	Data conversão	
Txt.compens.	Pag. Fatura XXXX	Nº interempr.	
Dados bancários		Div.parceiro	
Conta	1340012701	Divisão	
Montante	200	Montante em MI	
Despesas		Despesas MI	
Data efetiva	01.08.2016	Centro de lucro	
Texto		Atribuição	
Seleção das partidas em aberto		Outra seleção	
Conta	200023	<input checked="" type="radio"/> nenhum <input type="radio"/> Texto <input type="radio"/> Montante <input type="radio"/> Nº documento <input type="radio"/> Data de lançamento <input type="radio"/> outra	
Tipo de conta	K <input type="checkbox"/> Outras contas		
Código RzE	6 <input type="checkbox"/> PA normais		
NºAvisPgto			
<input type="checkbox"/> Distribuir por idade <input type="checkbox"/> Pesquisa automática			

**Preencher os seguintes campos:**

**Data documento:** Data pagamento ao fornecedor

**Tp.Doc.:** KV (Pag. Fornecedor Transf.)

**Empresa:** 4000

**Moeda/taxa câmb:** EUR

**Referência:** TR

**Txt.cab.doc.:** Pag. Fatura xxxx

**Dados bancários**

**Conta:** 134xxxx (Conta IGCP da UEO)

**Montante:** valor cobrado

**Texto:** Pag. Fatura XXXX

**Conta:** XXXXX (Conta SIG do fornecedor)

**Tipo de conta:** K

**Retirar pisco PA Normais**  PA normais

**Código LRE:** 6

Clicar em

**Lançar saída de pagamento Processar partidas em aberto**

Distribuir diferença  
  Dar baixa à difer.  
  Opção de processamento  
  Vencimto do desconto

Partidas p/conta 200023 CASTRO & LINHARES, LDA

Nº docume...	T... Texto	Data do do...	C. Div...	Dia...	EUR Bruto	Desconto
151000048 51	010000045	29.07.2016	39	4202 3	200,00-	

Status de processamento

Nº partidas	1	Montante entrado	200,00-
Exib a partir item	1	Atribuído	200,00-
Motivo de diferença		Lançtos.de diferença	
Exibição na moeda de compensaç		Não atribuído	0,00

**Simular** 

**Lançar saída de pagamento Exibir Síntese**

Data documento	01.08.2016	Tp.doc.	KV	Empresa	4000
Data lançamento	01.08.2016	Período	8	Moeda	EUR
Nº documento	INTERNO	Exercício	2016	Data conversão	01.08.2016
Referência	TR	Nº interempr.			
Txt.cab.doc.	Pag. Fatura XXXX	Div.parceiro			

Itens na moeda do doc.

CL	Div.	Conta	EUR	Montante	Montante de
001	50	1340012701 NOV-DGT-UA Cmd Pess		200,00-	

D 0,00      C 200,00      200,00-      1 Itens

Outro item do documento

ChvLnc:   
 Cód.RzE:   
 TMv:   
 Nova empr.:

Guardar . 

O sistema identifica o número de documento 216# gerado.

Documento 2160000033 registrado na empresa 4000

## (2) Pagamentos recorrendo ao cartão de crédito

- A utilização do cartão de crédito IGCP Charge Card para pagamentos pode ocorrer de duas formas, através de Cash Advance (Levantamento ATM) ou pagamento de serviços.
- Importa realçar que um pagamento de uma despesa por Cartão de Crédito, **não origina de imediato um movimento na conta bancária**, ficando este pendente em extrato bancário da UNICRE, regularizado posteriormente pelo débito direto do IGCP.

Atualmente, as datas em vigor para o cartão de crédito são as seguintes:

- O extrato mensal do cartão IGCP *Charg Card* é emitido ao dia 02 de cada mês;
- O pagamento do extrato mensal do cartão ocorre no **dia 22 do mesmo mês através de débito direto**;

**Exemplo:** A UEO efetuou pagamentos através de cartão de crédito entre 02 de junho de 2016 e 02 de julho no valor de 100€. Estas faturas poderão ser processadas no PLC de julho de 2016 de modo a reconstituir o FM e o IGCP procederá ao débito da conta da UEO no valor de 100€ no dia 22 de julho de 2016.

(a) **Levantamento de dinheiro (cash advance)**  
**1 Fatura a Cliente Extraorçamental: Transação FB01**

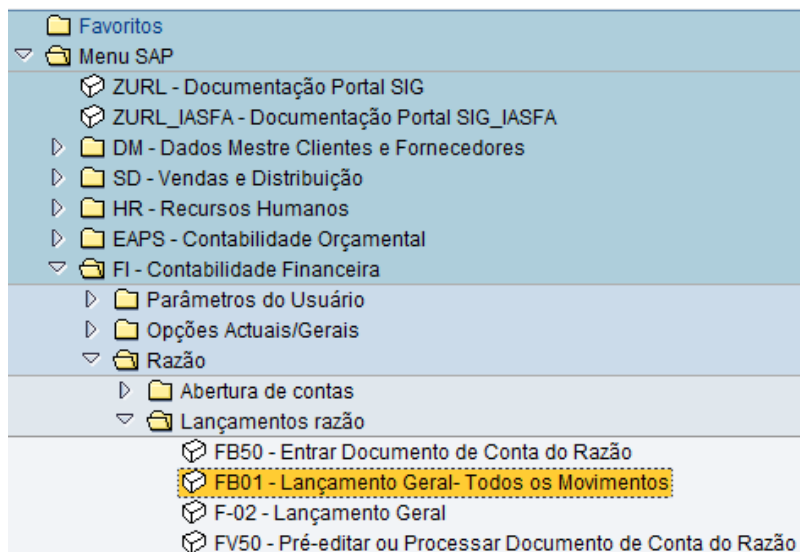

**DUPLO CLIQUE**

**Lançar documento: Dados do cabeçalho**

Documento memorizado    Modelo de classificação contábil    Entrada rápida    Lançar com m

Data documento	01.08.2016	Tp.doc.	80	Empresa	4000
Data lançamento	01.08.2016	Período	8	Moeda/taxa câm.	EUR
Nº documento				Data conversão	
Referência	Nº TALÃO ATM			Nº interemp.	
Txt.cab.doc.	Levantamento ATM				
Div.parceiro					

1º item do documento

ChvLnçt 01 Conta 4624 d.RzE TMv

**Preencher os seguintes campos:**

**Data documento:** Data do talão de levantamento ATM

**Tp.doc.:** 80 (Entrada OT's)

**Moeda taxa/câm:** EUR

**Referência:** Nº do talão de levantamento ATM

**Tx.cab.doc.:** Levantamento ATM

**ChvLnçt.:** 01

**Conta:** 4624 – Cartão de Crédito IGCP (Cliente interno criado para o efeito)

**ENTER**

**criar Entrada OT's: Inserir Item do cliente**

Dados adicionais    Modelo de classificação contábil    Entrada rápida    Imprimir

Cliente 4624    CARTÃO DE CRÉDITO - IGCP    Razão 2111100000  
 Empresa 4000    R RODRIGO DA FONSECA, 180  
 Exército LISBOA

Item 1 / Fatura / 01

Montante 150    EUR  
 Imposto  
 Calcular IVA    Cód.imposto \*\*  
 Nº contrato /    Tp.movim.  
 Divisão 4202  
 Cond.pgto. 0001    Dias / % / /  
 Data base 01.08.2016    Mont.descon.  
 Base descon.    Fat.relacion / /  
 Bloq.pgto.    FrmPgto  
 Ref.pgto.  
 Atribuição  
 Texto Levantamento ATM    TxtsDesc.

Item seguinte do documento

ChvLnçt 50    Conta 2688908000    Cód.RzE    Tmv    Nova empr.

**Preencher os seguintes campos:**

**Montante:** valor levantado

**Divisão:** 4xxx

**Texto:** Levantamento ATM

**ChvLnçt.:** 50

**Conta:** 2688908000

**ENTER**

**criar Entrada OT's: Inserir Item cta.do Razão**

Dados adicionais    Modelo de classificação contábil    Entrada rápida    Imprimir

Conta do Razão 2688908000    Movimentos Fundo de Maneio  
 Empresa 4000    Exército

Item 2 / Lançament.em crédito / 50

Montante \*    EUR  
 Divisão 4202  
 Centro custo    TAtv    Ordem  
 Ordem cliente    Imobilizado  
 Elemento PEP    DiagRede

Doc.compras    Quantidade  
 Data efetiva 01.08.2016    Vencimento em  
 Atribuição  
 Texto Levantamento ATM    TxtsDesc.

Item seguinte do documento

ChvLnçt    Conta    Cód.RzE    Tmv    Nova empr.

**Preencher os seguintes campos:**

**Montante:** \*

**Texto:** Levantamento ATM

**Clicar em**

Divisão	4202
Imobilizado	
Centro custo	TAtv
Ordem	
Centro de lucro	
Elemento PEP	DiagRede
Fundos	
Área funcional	
Item financeiro	R.17.02.04.11.02
Cen.financieiro	4202.0224
Fundos destins.	
Ordem cliente	
Tipo movimento	
Obj.bens imóv.	<input checked="" type="checkbox"/>

**Preencher os seguintes campos:**

**Divisão:** 4xxx

**Centro Financeiro:** 4xxx.xx24

**Item Financeiro:** R.17.02.04.11.02

**Visto**  **e Simular**

- Outro documento Shift+F5
- Lançar com modelo
- Chamar documento memorizado
- Simular Shift+F9**
- Simular Razão
- Reinicializar
- Lançar Ctrl+S
- Gravar por completo Ctrl+Shift+F6
- Pré-editar Shift+F4
- Memorizar
- Encerrar Shift+F3

**criar Entrada OT's: Exibir Síntese**

Moeda de exibição Pré-editar documento Modelo de classificação contábil Entrada rápida

Data documento 01.08.2016 Tp.doc. 00 Empresa 4000  
 Data lançamento 01.08.2016 Período 8 Moeda EUR  
 Nº documento INTERNO Exercício 2016 Data conversão 01.08.2016  
 Referência Nº TALÃO ATM Nº interempr.   
 Txt.cab.doc. Levantamento ATM Div.parceiro

Itens na moeda do doc.

CL	Div.	Conta	EUR	Montante	Montante de
001	01	4202 0000004624	CARTÃO DE CRÉDITO -	150,00	**
002	50	4202 2688900000	Mov. Fundo de Manei	150,00-	

D 150,00 C 150,00 0,00 + 2 Itens

Outro item do documento

ChvLnct  Qnta  Cód.RzE  TMv  Nova empr.

**Gravar** 

**O sistema gera o número de documento 180#.**

Documento 1800000033 registrado na empresa 4000

## 2 Liquidação da receita: Transação PFM\_LR\_01

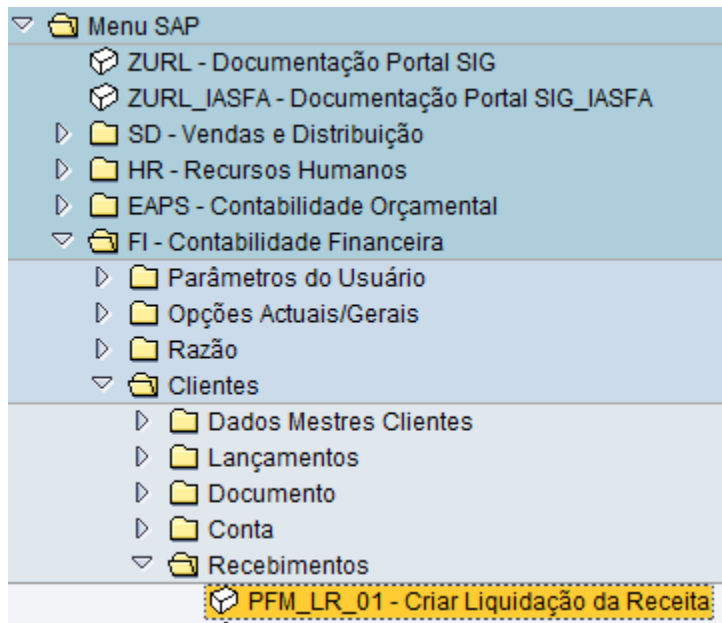

## DUPLO CLIQUE

**Liquidação de Receita - Lançamentos em massa-Criar Liq.Receita**

Identificação Empresa/Ano

Empresa	4000
Exercício	2016
Data de lançamento	01.08.2016

Seleção de documentos

Exercício	2016		
<input checked="" type="checkbox"/> Fornecedor		até	
<input checked="" type="checkbox"/> Cliente		até	
Nº documento	1800000033	até	
Tipo de documento a incluir		até	
Data do documento		até	
Dt.base prazo pgto.		até	
Referência			
Área funcional		até	
Divisão		até	

### Preencher os seguintes campos:

**Empresa:** 4000

**Exercício:** XXXX

**Data de lançamento:** data atual

**N.º Documento:** N.º doc 180 gerado anteriormente

**Executar** 

**Lista de documentos - Criação de Liquidação de Receita**

Processar Seleção Ver Log

**Geração de lançamentos em massa**

Seleção	Nº doc.	Tipo	Parceiro	Nome e sobrenome	Cen.fin.	Div	Razão	Data doc.	Σ Montante
<input checked="" type="checkbox"/>	1800000033	80	4624	CARTÃO DE CRÉDITO - IGCPLLEVANTAMENTOS ATM	4202.0224	4202	2111100000	01.08.2016	150,00
			4624						150,00
									150,00

Selecionar documento  e clicar em 

Indicação dos Montante de Liquidação

Data lançamento: 01.08.2016 Período complementar:



Ex...	Nº docume...	Divisão	Cen.financiero	Item financeiro	Fundos	Área funcional	Mont.Original	Mont.Máximo	Mont.Liquidação
2016	1800000033						150,00	150,00	150,00
2016	1800000033	4202	4202.0224	R.17.02.04.11.02	DUMMY		150,00	150,00	150,00

Liquidar Cancelar

Clicar em 

Informação

Foi gravada a Liquidação de Receita com o nº 0100000109.

Visto 

### 3 Recebimento na conta IGCP: Transação F-28

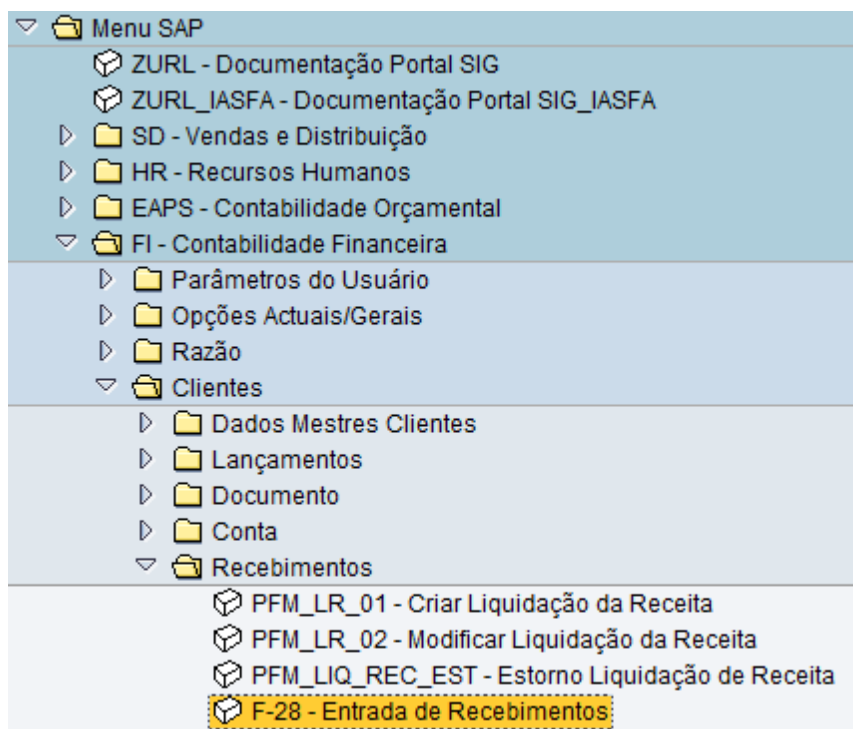

#### DUPLO CLIQUE

**Lançar entrada de pagamentos: Dados do cabeçalho**

Processar PA

Data documento	01.08.2016	Tp.doc.	DW	Empresa	4000
Data lançamento	01.08.2016	Período	8	Moeda/taxa câm.	EUR
Nº documento				Data conversão	
Referência	NU			Nº interempr.	
Txt.cab.doc.	Levantamento ATM N°XX			Div.parceiro	
Txt.compens.					

**Dados bancários**

Conta	1140012806	Divisão	
Montante	150	Montante em MI	
Despesas		Despesas MI	
Data efetiva	01.08.2016	Centro de lucro	
Texto		Atribuição	

<b>Seleção das partidas em aberto</b>	<b>Outra seleção</b>
Conta	4624
Tipo de conta	D <input type="checkbox"/> Outras contas
Código RzE	1 <input type="checkbox"/> PA normais
NºAvisPgto	
<input type="checkbox"/> Distribuir por idade	<input checked="" type="radio"/> nenhum
<input type="checkbox"/> Pesquisa automática	<input type="radio"/> Texto
	<input type="radio"/> Montante
	<input type="radio"/> Nº documento
	<input type="radio"/> Data de lançamento
	<input type="radio"/> outra

#### Preencher os seguintes campos:

**Data de documento:** Data Talão Levantamento

**Tp.Doc.:** DW

**Empresa:** 4000  
**Moeda taxa/câm:** EUR  
**Referência:** NU  
**Txt.cab.doc:** Levantamento ATM Nº XX  
**Dados Bancários**  
**Conta:** 114xxx (Conta cofre da UEO)  
**Montante:** valor levantado  
**Texto:** Levantamento ATM Nº XX  
**Conta:** 4624 (Cartão de Crédito - IGCP)  
**Tipo de Conta:** D  
**Código LRE:** 1

**Retirar o Pisco das PA normais**

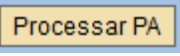
Clicar em 

**Lançar entrada de pagamentos Processar partidas em aberto**

Distribuir diferença Dar baixa à difer. Opção de processamento Vencimto.do desconto

Padrão PctoParcial Part.res. Imp.ret fonte

Partidas p/conta 4624 CARTÃO DE CRÉDITO - IGCP

Nº docume...	T...	Texto	Data do do...	C.	Div...	Dia...	EUR Bruto	Desconto	% de...
2310000136	RP	0100000109	01.08.2016	09	4202	0	150,00		

Mont. Bruto<>L... Moeda Partid... Partida Desc... Desc...

Status de processamento

Nº partidas	1	Montante entrado	150,00
Exib.a partir item	1	Atribuído	150,00
Motivo de diferença		Lançtos.de diferença	
Exibição na moeda de compensaç		Não atribuído	0,00

**SIMULAR** 

**Lançar entrada de pagamentos Exibir Síntese**

Processar PA    Selecionar PA    Moeda de exibição    Modelo de classificação contábil    Im

Data documento: 01.08.2016    Tp.doc.: DW    Empresa: 4000  
 Data lançamento: 01.08.2016    Período: 8    Moeda: EUR  
 Nº documento: INTERNO    Exercício: 2016    Data conversão: 01.08.2016  
 Referência: NU    Nº interemp.:  
 Txt.cab.doc.: Levantamento ATM N°XX    Div.parceiro:

Itens na moeda do doc.

CL	Div.	Conta	EUR	Montante	Montante de
001	40	1140012806	Cmd Pess	150,00	

D 150,00    C 0,00    150,00    +    1 Itens

Outro item do documento

ChvLnçt        Cód.RzE        TMv        Nova empr.   

**Gravar** 

O sistema identifica o número de documento 247# gerado.

Documento 2470000030 registrado na empresa 4000

#### **4** Pagamento da fatura a fornecedor em numerário

**a** Lançamento de fatura extraorçamental a fornecedor: Transação FB01

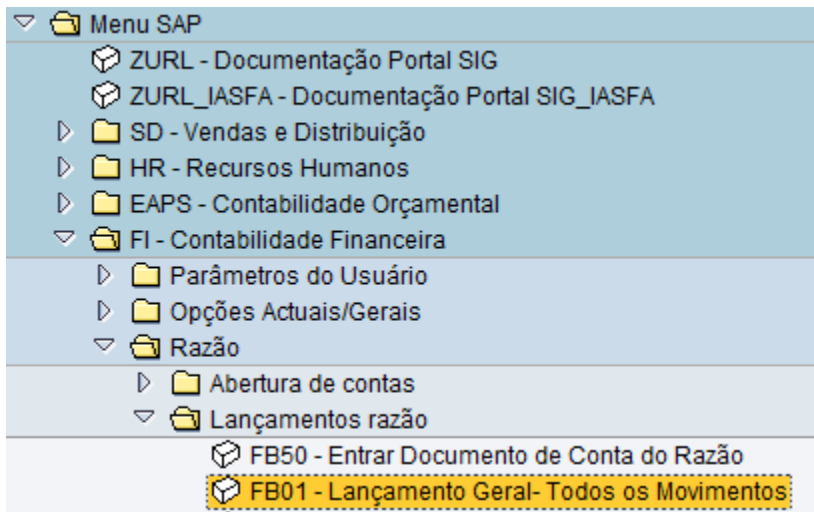

## DUPLO CLIQUE

**Lançar documento: Dados do cabeçalho**

Documento memorizado    Modelo de classificação contábil     Entrada rápida     Lançar com modo

Data documento	01.08.2016	Tp.doc.	83	Empresa	4000
Data lançamento	01.08.2016	Período	8	Moeda/taxa câm.	EUR
Nº documento				Data conversão	
Referência	Ref. Fornecedpr			Nº interempr.	
Txt.cab.doc.	Pagamento por cofre				
Div.parceiro					

1º item do documento

ChvLnçt 31 Conta 200023  d.RzE  TMv

### Preencher os seguintes campos:

**Data documento:** Data de documento fornecedor

**Tp.Doc.:** 83 (Transf. Retenções)

**Moeda taxa/câmb.:** EUR

**Referência:** N.º de documento do fornecedor

**Tx.cab.doc.:** Pagamento por cofre

**ChvLnçt.:** 31

**Conta:** N.º de fornecedor SIG

**ENTER**

**criar Transf. Retenções: Inserir Item fornecedor**

Dados adicionais    Modelo de classificação contábil    Entrada rápida    In

Fornecedor 200023 CASTRO & LINHARES, LDA Razão 2211000000  
 Empresa 4000 PÓVOA DE VARZIM  
 Exército PÓVOA DE VARZIM

Item 1 / Fatura / 31 / Fornec cc merc nac

Montante 100 EUR  
 Imposto   
 Calcular IVA    Cód.imposto \*\*  
 Divisão 4202  
 Cond.pgto. 0010    Dias / % 30 / /  
 Data base 01.08.2016    Fixado   
 Base descon.     Mont.descon.   
 Fat.relacion  / /  
 Bloq.pgto.     FrmPgto   
 Ref.pgto.     RecIndPgto   
 Atribuição     Receb.pagto.     CódInvest   
 Texto Pagamento por cofre    TxsDesc.

Item seguinte do documento

ChvLnçt 40 Conta 2688908000 Qtd.RzE  Tmv  Nova empr.

**Preencher os seguintes campos:**

**Montante:** Valor da fatura

**Divisão:** 4xxx

**Texto:** Pagamento por cofre

**ChvLnçt.:** 40

**Conta:** 2688908000

**ENTER**

**criar Transf. Retenções: Inserir Item cta.do Razão**

Dados adicionais    Modelo de classificação contábil    Entrada rápida    In

Conta do Razão 2688908000 Movimentos Fundo de Maneio  
 Empresa 4000 Exército

Item 2 / Lançamento em débito / 40

Montante \* EUR  
 Divisão 4202  
 Centro custo  TAtv  Ordem   
 Ordem cliente  Imobilizado   
 Elemento PEP  DiagRede

Doc.compras

Data efetiva 01.08.2016    Quantidade   
 Atribuição     Vencimento em   
 Texto Pagamento por cofre    TxsDesc.

Item seguinte do documento

ChvLnçt  Conta  Cód.RzE  Tmv  Nova empr.

**Preencher os seguintes campos:**

**Montante:** \*

**Texto:** Pagamento por cofre

Clicar em 

**Bloco de classificação contábil**

Divisão: 4202

Imobilizado:

Centro custo:  TAtv

Ordem:

Centro de lucro:

Elemento PEP:  DiagRede

Fundos:

Área funcional:

Item financeiro: D.12.02.04.11.02

Cen.financeiro: 4202.0224

Fundos destins.:

Ordem cliente:

Tipo movimento:

Obj.bens imóv.: 



  

**Preencher os seguintes campos:**

**Divisão:** 4xxx

**Centro Financeiro:** 4xxx.xx24

**Item Financeiro:** D.12.02.04.11.02

**Visto**  **e simular**  .

**criar Transf. Retenções: Exibir Síntese**

Moeda de exibição Pré-editar documento Modelo de classificação contábil Entrada rápida

Data documento: 01.08.2016 Tp.doc: 83 Empresa: 4000

Data lançamento: 01.08.2016 Período: 8 Moeda: EUR

Nº documento: INTERNO Exercício: 2016 Data conversão: 01.08.2016

Referência: REF. FORNECEDPR Nº interempr.:

Txt.cab.doc: Pagamento por cofre Div.parceiro:

CL	Div.	Conta	EUR	Montante	Montante de
001	31	4202 0000200023	CASTRO & LINHARES,	100,00-	**
002	40	4202 2688908000	Mov. Fundo de Manef	100,00	

D 100,00 C 100,00 0,00 \* 2 Itens

Outro item do documento

ChvLnçt  Qnta  Cód.RzE  TMv  Nova empr.

**Gravar** 

O sistema identifica o número de documento 183# gerado.

Documento 1830000032 registrado na empresa 4000

**b Elaboração da PAP:**

**i. Criação: Transação ZFM\_12FIBI05**

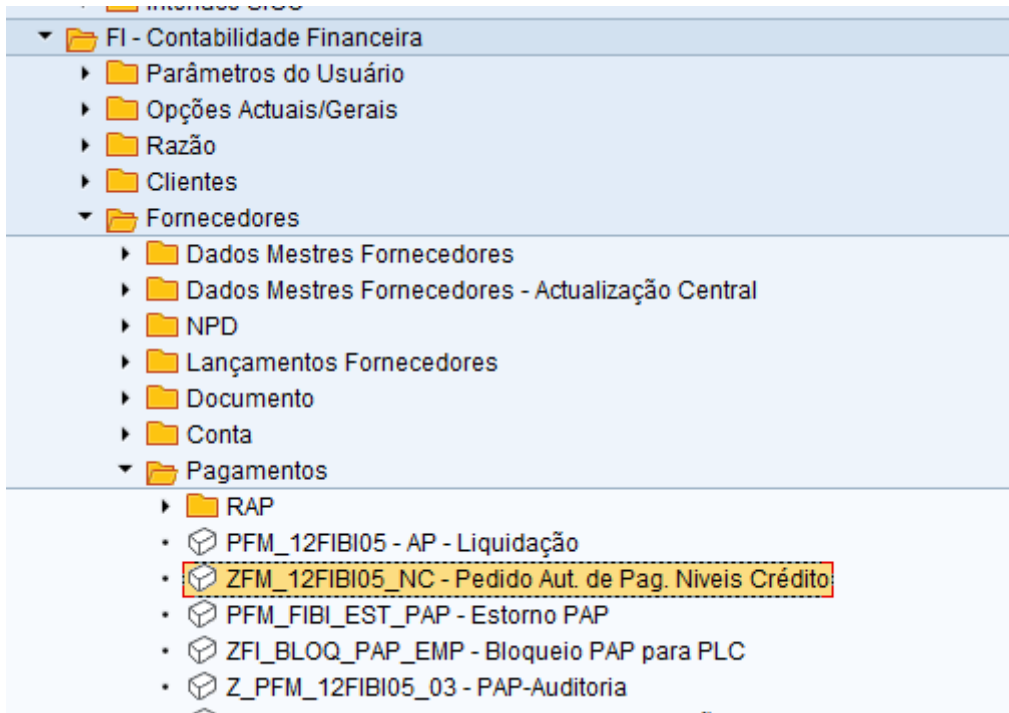

**DUPLO CLIQUE**













**Proposta de Autorização de Pagamento**

Empresa: 4000  
Exercício: 2016

Criar/Adicionar Proposta

Data de lançamento: 01.08.2016  
Data do próximo pagamento: 31.12.2016  
Pagamento por Tesouraria:   
Pagamento por Transferência:   
Banco pagador: [ ] [ ]

Proposta de Pagamento: [ ]

Nº documento	1830000032	até	[ ]	
Tipo de documento	[ ]	até	[ ]	
Data do documento	[ ]	até	[ ]	
Data de lançamento	[ ]	até	[ ]	
Data de entrada	[ ]	até	[ ]	
Bloqueio pgto.	[ ]	até	[ ]	
FrmPgto	[ ]	até	[ ]	
Condições pgto.	[ ]	até	[ ]	
Centro financeiro	[ ]	até	[ ]	
Divisão	[ ]	até	[ ]	
<input checked="" type="checkbox"/> Fornecedor	[ ]	até	[ ]	
<input checked="" type="checkbox"/> Cliente	[ ]	até	[ ]	

Alterar/Elim./Impr. Proposta

Proposta de Pagamento: [ ]

**Preencher os seguintes campos:**

**Data de lançamento:** XX.XX.XXXX

**Data do próximo pagamento:** data do dia a seguir

**Colocar o pisco no pagamento por TESOURARIA**

Pagamento por Tesouraria

**Nº de documento:** Documento 183\* gerado anteriormente

Clicar em



**Proposta de Autorização de Pagamento**

Leg. | Adicionar

Empresa: 4000 | xército  
 N° Proposta: 0

Estado da PAP: Preparação  
 Data Lançamento: 01.08.2016

Nome	Centro Fin.	Di...	Tp.D...	Data Doc.	Data Ve...	Montante Bruto	Deduções	Montante Líqu...
0000200023 CASTRO & LINHARES, LDA								
1830000032	4202.0224	4202	83	01.08.2016	01.08.2016	100,00	0,00	100,00
Sub-Total						100,00	0,00	100,00
TOTAL						100,00	0,00	100,00

Clicar em

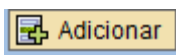

O sistema gera o nº da PAP

Autorização de pagamento 0100000044 criada.

**ii. Solicitação de Aprovação: Transação PFM\_12FIBI05**

- FI - Contabilidade Financeira
  - Parâmetros do Usuário
  - Opções Actuais/Gerais
  - Razão
  - Clientes
  - Fornecedores
    - Dados Mestres Fornecedores
    - Dados Mestres Fornecedores - Actualização Central
    - NPD
    - Lançamentos Fornecedores
    - Documento
    - Conta
    - Pagamentos
      - RAP
      - PFM\_12FIBI05 - AP - Liquidação
      - ZFM\_12FIBI05\_NC - Pedido Aut. de Pag. Níveis Crédito
      - PFM\_FIBI\_EST\_PAP - Estorno PAP
      - ZFI\_BLOQ\_PAP\_EMP - Bloqueio PAP para PLC
      - Z\_PFM\_12FIBI05\_03 - PAP-Auditoria

**DUPLO CLIQUE**













**Proposta de Autorização de Pagamento**

Empresa  Exercício

Criar/Adicionar Proposta

Data de lançamento  Pagamento por Tesouraria   
 Pagamento por Transferência   
 Data do próximo pagamento  Banco pagador

Proposta de Pagamento

Nº documento  até    
 Tipo de documento  até    
 Data do documento  até    
 Data de lançamento  até    
 Data de entrada  até    
 Bloqueio pgto.  até    
 FrmPgto  até    
 Condições pgto.  até    
 Centro financeiro  até    
 Divisão  até    
 Fornecedor  até    
 Cliente  até  

Alterar/Elim./Imp. Proposta

Proposta de Pagamento

**Preencher com os seguintes campos:**

**Empresa:** 4000









**Exercício:** XXXX

**Pisco em Alterar/Elim/Imp. Proposta**

**Proposta de Pagamento:** Número da PAP gerado anteriormente

**Executar** 

**Proposta de Autorização de Pagamento**

Leg.     Eliminar  Pré-vis.  Imp.AP  Documentos  Detalhe  Solicit.

Empresa  Exercício  Estado da PAP   
 Nº Proposta  Data Lançamento

Nome	Centro Fin.	Di...	Tp.D...	Data Doc.	Data Ve...	Montante Bruto	Deduções	Montante Líqu...
0000200023 CASTRO & LINHARES, LDA								
• 1830000032 <input type="checkbox"/>	4202.0224	4202	83	01.08.2016	01.08.2016	100,00	0,00	100,00
• Sub-Total						100,00	0,00	100,00
• TOTAL						100,00	0,00	100,00

**Clicar em** 

**iii. Aprovação: Transação PFM\_12FIBI05**

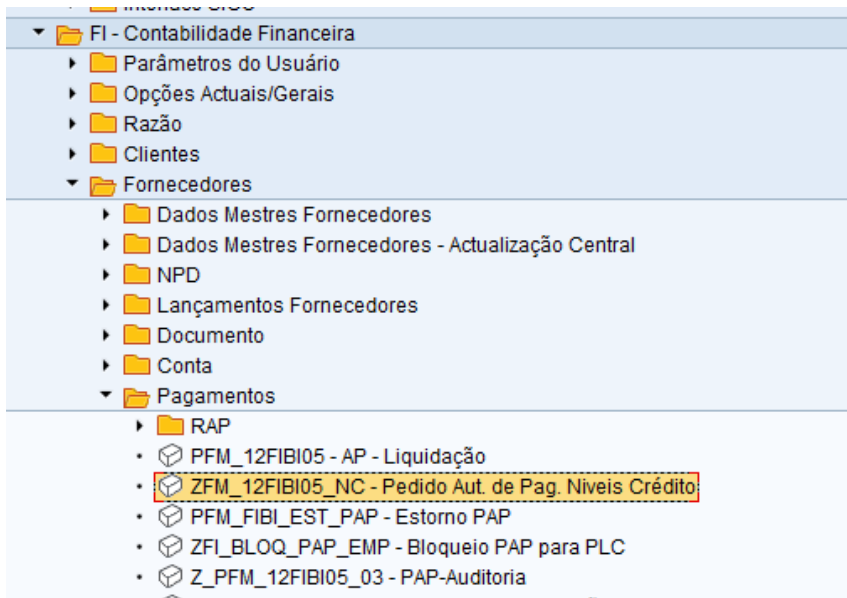

## DUPLO CLIQUE

**Proposta de Autorização de Pagamento**

Criar/Adicionar Proposta

Empresa: 4000  
 Exercício: 2016

Pagamento por Tesouraria  
 Pagamento por Transferência

Banco pagador: [ ] [ ]

Proposta de Pagamento: [ ]

Nº documento	[ ]	até	[ ]	
Tipo de documento	[ ]	até	[ ]	
Data do documento	[ ]	até	[ ]	
Data de lançamento	[ ]	até	[ ]	
Data de entrada	[ ]	até	[ ]	
Bloqueio pgto.	[ ]	até	[ ]	
FrmPgto	[ ]	até	[ ]	
Condições pgto.	[ ]	até	[ ]	
Centro financeiro	[ ]	até	[ ]	
Divisão	[ ]	até	[ ]	
<input checked="" type="checkbox"/> Fornecedor	[ ]	até	[ ]	
<input checked="" type="checkbox"/> Cliente	[ ]	até	[ ]	

Alterar/Elim./Imp. Proposta

Proposta de Pagamento: 10000044

### Preencher com os seguintes campos:

**Empresa:** 4000

**Exercício:** xxxx

### **Pisco em Alterar/Elim/Imp. Proposta**

**Proposta de Pagamento:** Número da PAP gerado anteriormente

**Executar**

**Proposta de Autorização de Pagamento**

Leg. | Eliminar | Pré-vis. | Imp.AP | Autorizar | Documentos | Detalhe

Empresa: 4000 | Exercício: | Estado da PAP: Solicitação de aprovação  
 N° Proposta: 100000044 | Data Lançamento: 01.08.2016

Nome	Centro Fin.	Di...	Tp.D...	Data Doc.	Data Ve...	Montante Bruto	Deduções	Montante Líqu...
0000200023 CASTRO & LINHARES, LDA								
• 1830000032	4202.0224	4202	83	01.08.2016	01.08.2016	100,00	0,00	100,00
• Sub-Total						100,00	0,00	100,00
• TOTAL						100,00	0,00	100,00

Clicar em 

O sistema devolve a seguinte mensagem: 

### 5 Pagamento Extraorçamental: Transação F-53

Menu SAP

- ▾ ZURL - Documentação Portal SIG
- ▾ ZURL\_IASFA - Documentação Portal SIG\_IASFA
- ▾ SD - Vendas e Distribuição
- ▾ HR - Recursos Humanos
- ▾ EAPS - Contabilidade Orçamental
- ▾ FI - Contabilidade Financeira
  - ▾ Parâmetros do Usuário
  - ▾ Opções Actuais/Gerais
  - ▾ Razão
  - ▾ Clientes
  - ▾ Fornecedores
    - ▾ Dados Mestres Fornecedores
    - ▾ Dados Mestres Fornecedores - Actualização Central
    - ▾ NPD
    - ▾ Lançamentos Fornecedores
    - ▾ Documento
    - ▾ Conta
    - ▾ Pagamentos
      - ▾ PFM\_12FIBI05 - AP - Liquidação
      - ▾ ZFM\_12FIBI05\_NC - Pedido Aut. de Pag. Níveis Crédito
      - ▾ PFM\_FIBI\_EST\_PAP - Estorno PAP
      - ▾ ZFI\_BLOQ\_PAP\_EMP - Bloqueio PAP para PLC
      - ▾ Z\_PFM\_12FIBI05\_03 - PAP-Auditoria
      - ▾ ZFI\_FACT\_NC\_PAP - Facturas sem validação NC
      - ▾ ZPFM\_12FIFR02 - Impressão da PAP
      - ▾ ZAP - Resumo de AP's
      - ▾ **F-53 - Pagamento Manual**

**DUPLO CLIQUE**

<b>Lançar saída de pagamento: Dados do cabeçalho</b>			
Processar PA			
Data documento	01.08.2016	Tp.doc.	KW
Data lançamento	01.08.2016	Período	8
Nº documento		Empresa	4000
Referência	NU	Moeda/taxa câm.	EUR
Txt.cab.doc.	Pagamento por cofre	Data conversão	
Txt.compens.		Nº interempr.	
Dados bancários		Divisão	
Conta	1140012806	Montante em MI	
Montante	100	Despesas MI	
Despesas		Centro de lucro	
Data efetiva	01.08.2016	Contribuição	
Texto	Pagamento fornecedor xxxxxx		
Seleção das partidas em aberto		Outra seleção	
Conta	200023	<input checked="" type="radio"/> nenhum <input type="radio"/> Texto <input type="radio"/> Montante <input type="radio"/> Nº documento <input type="radio"/> Data de lançamento <input type="radio"/> outra	
Tipo de conta	K <input type="checkbox"/> Outras contas		
Código RzE	6 <input type="checkbox"/> PA normais		
NºAvisPgto			
<input type="checkbox"/> Distribuir por idade <input type="checkbox"/> Pesquisa automática			

**Preencher os seguintes campos:**

**Data documento:** Data pagamento ao fornecedor

**Tp.Doc.:** KW (Pag. Fornecedor Numerário)

**Empresa:** 4000

**Moeda/taxa câmb:** EUR

**Referência:** NU

**Txt.cab.doc.:** Pagamento por cofre

**Dados bancários**

**Conta:** 114xxxx (Conta COFRE da UEO)

**Montante:** valor da fatura

**Texto:** Pag. Fornecedor xxxx

**Conta:** XXXXX (Conta SIG do fornecedor)

**Tipo de conta:** K

**Retirar pisco PA Normais**  PA normais

**Código LRE:** 6

Clicar em



**Lançar saída de pagamento Exibir Síntese**

Processar PA    Selecionar PA    Moeda de exibição    Modelo de classificação contábil    Im

Data documento: 01.08.2016    Tp.doc.: KW    Empresa: 4000  
 Data lançamento: 01.08.2016    Período: 8    Moeda: EUR  
 Nº documento: INTERNO    Exercício: 2016    Data conversão: 01.08.2016  
 Referência: NU    Nº interempr.:  
 Txt.cab.doc.: Pagamento por cofre    Div.parceiro:

Itens na moeda do doc.

CL	Div.	Conta	EUR	Montante	Montante de
001	50	1140012806	Cmd Pess	100,00-	

D 0,00    C 100,00    100,00- + 1 Itens

Outro item do documento

ChvLnçt Conta    Cód.RzE    TMV    Nova empr.

Guardar .

O sistema identifica o número de documento 223# gerado.

Documento 2230000001 registrado na empresa 4000

**6 Depósito do remanescente**  
**Criação do Doc.190#**

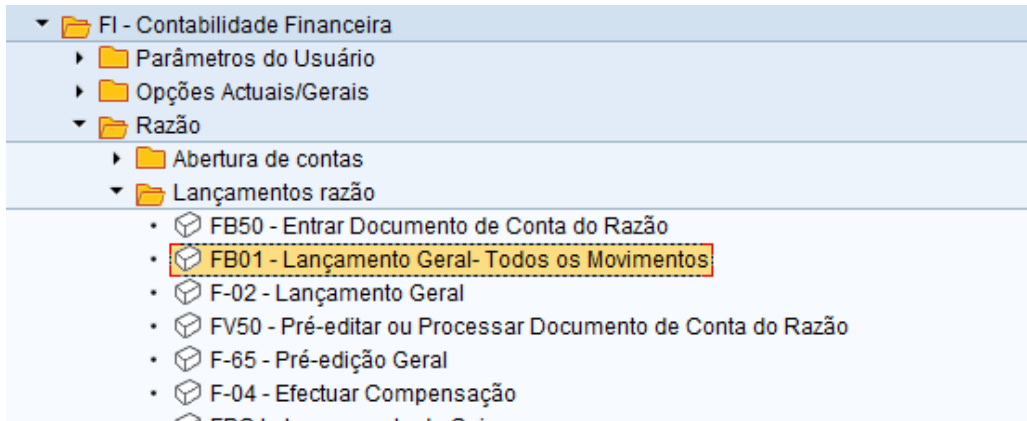

## DUPLO CLIQUE

**Lançar documento: Dados do cabeçalho**

Documento memorizado    Modelo de classificação contábil    Entrada rápida    Lançar com mod

Data documento	01.08.2016	Tp.doc.	90	Empresa	4000
Data lançamento	01.08.2016	Período	8	Moeda/taxa câm.	EUR
Nº documento				Data conversão	
Referência	Nº Talão depósit			Nº interempr.	
Txt.cab.doc.	Depósito Remanescente				
Div.parceiro					

1º item do documento

ChvLnçt	50	Conta	1140012806	d.RzE	TMv
---------	----	-------	------------	-------	-----

### **Preencher os seguintes campos:**

**Data documento:** Data talão de depósito do remanescente

**Tp.Doc.:** 90 (Operações Diversas)

**Empresa:** 4000

**Moeda/taxa câmb:** EUR

**Referência:** Nº do talão de depósito do remanescente





**Txt.cab.doc.:** Depósito Remanescente

**ChvLnçt:** 50

**Conta:** 114xxxxxxx

**ENTER**

**criar Operações Diversas: Inserir Item cta.do Razão**





 Dados adicionais   
 Modelo de classificação contábil   
 Entrada rápida   
 Imp

Conta do Razão  Comando de Pessoal  
 Empresa  Exército

Item 1 / Lançament.em crédito / 50

Montante  EUR   
 Calcular IVA

Fundos

Centro custo  TAtv

Área funcional

Cen.financieiro    
 Item financeiro

Fundos destins.     

Data efetiva

Atribuição

Texto    

Item seguinte do documento

ChvLnçt  Conta 
 Id.RzE  Tmv  Nova empr.

**Preencher os seguintes campos:**

**Montante:** valor do depósito

**ChvLnçt:** 40

**Conta:** 134xxxxxxx

Clicar em

Bloco de classificação contábil

Divisão

Centro custo  TAtv

Fundos

Área funcional

Item financeiro

Cen.financieiro

Fundos destins.

**Preencher os seguintes campos:**

**Divisão:** 4xxx

**Centro Financeiro:** 4xxx.xx24

Visto

**ENTER**

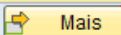
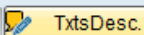
Item 2 / Lançamento em débito / 40	
Montante	* <input type="text"/> EUR
Fundos	<input type="text"/>
Centro custo	<input type="text"/> TAtv <input type="text"/>
Área funcional	<input type="text"/>
Cen.financieiro	<input type="text"/> Item financeiro <input type="text"/>
Fundos destins.	<input type="text"/> <input type="text"/> 
Data efetiva	01.08.2016
Atribuição	<input type="text"/>
Texto	<input type="text"/> 
Item seguinte do documento	
ChvLnçt	<input type="checkbox"/>
Conta	<input type="text"/>
Cód.RzE	<input type="checkbox"/>
TMv	<input type="checkbox"/>
Nova empr.	<input type="checkbox"/>

**Preencher o seguinte campo:**  
**Montante: \***

Clicar em 

Bloco de classificação contábil	
Divisão	4102
Centro custo	<input type="text"/> TAtv <input type="text"/>
	DiagRede <input type="text"/> <input type="text"/>
Fundos	DUMMY
Área funcional	<input type="text"/>
Item financeiro	DUMMY90
Cen.financieiro	4102.0124
Fundos destins.	<input type="text"/> <input type="text"/>

**Preencher os seguintes campos:**

**Divisão: 4xxx**

**Centro Financeiro: 4xxx.xx24**

Visto  e simular  .

**criar Operações Diversas: Exibir Síntese**

Moeda de exibição    Pré-editar documento    Modelo de classificação contábil    Entrada ráp

Data documento: 01.08.2016    Tp.doc.: 90    Empresa: 4000  
 Data lançamento: 01.08.2016    Período: 8    Moeda: EUR  
 N.º documento: INTERNO    Exercício: 2016    Data conversão: 01.08.2016  
 Referência: N.º TALÃO DEPÓSIT    N.º interempr.:  
 Txt.cab.doc.: Depósito Remanescente    Div.parceiro:

Itens na moeda do doc.

CL	Div.	Conta	EUR	Montante	Montante de
001	50	4202 1140012806	Cmd Pess	50,00-	
002	40	4202 1340012701	MOV-DGT-UA	50,00	Cmd Pess

D 50,00    C 50,00    0,00 \*    2 Itens

Outro item do documento

ChvLnçt        Qnta        Cód.RzE        TMv        Nova empr.   

Guardar . 

O sistema identifica o número de documento 190# gerado.

Documento 1900000008 registrado na empresa 4000

- (b) **Pagamentos de serviços, contabilização do Débito Direto do IGCP**  
 Todos os registos contabilísticos associados a pagamentos de serviços, em terminais de pagamento automático com o cartão de crédito só serão efetuados aquando do débito dessas faturas por parte do IGCP.

## 1 Lançamento de fatura extraorçamental a fornecedor: Transação FB01

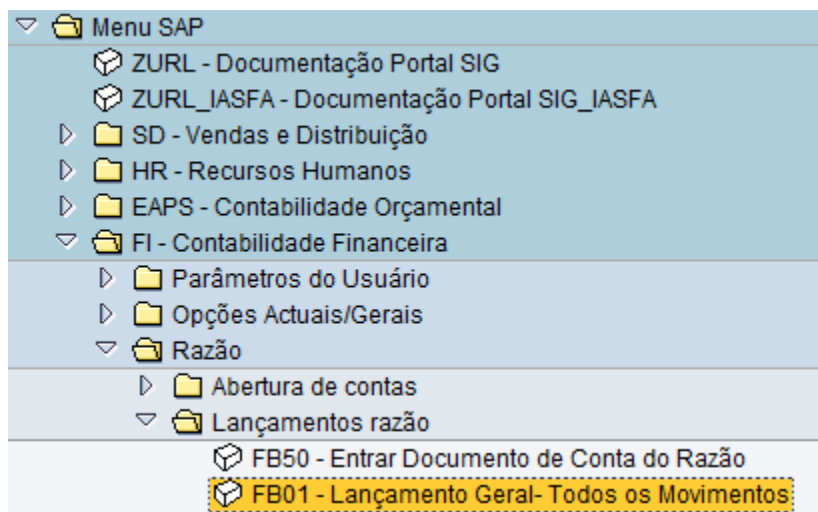

### DUPLO CLIQUE

**Lançar documento: Dados do cabeçalho**

Documento memorizado   Modelo de classificação contábil   Entrada rápida   Lançar com mo

Data documento	01.08.2016	Tp.doc.	83	Empresa	4000
Data lançamento	01.08.2016	Período	8	Moeda/taxa câm.	EUR
Nº documento				Data conversão	
Referência	Nº Autorização			Nº interempr.	
Txt.cab.doc.	Débito direto IGCP				
Div.parceiro					

1º item do documento

ChvLnçt 31 Conta 101100 d.RzE TMv

#### **Preencher os seguintes campos:**

**Data documento:** Data da cobrança da UNICRE

**Tp.Doc.:** 83 (Transf. Retenções)

**Moeda taxa/câmb.:** EUR

**Referência:** N.º autorização (extrato bancário)

**Tx.cab.doc.:** Débito direto IGCP

**ChvLnçt.:** 31

**Conta:** 101100 (IGCP)

**ENTER**

**criar Transf. Retenções: Inserir Item fornecedor**

Dados adicionais    Modelo de classificação contábil    Entrada rápida    Imp

Fornecedor 101100 IGCP, I.P. - FILIAL 7 Razão 2211000000  
 Empresa 4000 AVENIDA DA REPÚBLICA, 57 - 6º  
 Exército LISBOA

Item 1 / Fatura / 31 / Fornecedor merc nac

Montante 200 EUR  
 Imposto   
 Calcular IVA    Cód.imposto \*\*  
 Divisão 4202  
 Cond.pgto. 0001    Dias / %  /  /   
 Data base 01.08.2016    Fixado   
 Base descon.     Mont.descon.   
 Fat.relacion  /  /   
 Bloq.pgto.     FrmPgto   
 Ref.pgto.   
 Atribuição     Receb.pagto.     CódInvest   
 Texto Débito direto IGCP    TxtsDesc.

Item seguinte do documento

ChvLnçt 40 Conta 2688908000 Q d.RzE  TMv  Nova empr.

**Preencher os seguintes campos:**

**Montante:** Valor cobrado

**Divisão:** 4xxx

**Texto:** Débito direto IGCP

**ChvLnçt.:** 40

**Conta:** 2688908000

**ENTER**

**criar Transf. Retenções: Inserir Item cta.do Razão**

Dados adicionais    Modelo de classificação contábil    Entrada rápida    In

Conta do Razão 2688908000 Movimentos Fundo de Maneio  
 Empresa 4000 Exército

Item 2 / Lançamento em débito / 40

Montante \* EUR  
 Divisão   
 Centro custo  TAtv  Ordem   
 Ordem cliente  Imobilizado   
 Elemento PEP  DiagRede

Doc.compras    
 Data efetiva 01.08.2016    Quantidade   
 Vencimento em   
 Atribuição   
 Texto Débito direto IGCP    TxtsDesc.

Item seguinte do documento

ChvLnçt  Conta  Cód.RzE  TMv  Nova empr.

**Preencher os seguintes campos:**

**Montante:** \*

**Texto:** Débito direto IGCP

Clicar em 



**Preencher os seguintes campos:**

**Divisão:** 4xxx

**Centro Financeiro:** 4xxx.xx24

**Item Financeiro:** D.12.02.04.11.02

**Visto**  e **simular**  .

**criar Transf. Retenções: Exibir Síntese**

Moeda de exibição
 Impostos
 Reinicializar

Data documento	01.08.2016	Tp.doc.	83	Empresa	4000
Data lançamento	01.08.2016	Período	8	Moeda	EUR
Nº documento	INTERNO	Exercício	2016	Data conversão	01.08.2016
Referência	Nº AUTORIZAÇÃO			Nº interempr.	
Txt.cab.doc.	Débito direto IGCP			Div.parceiro	

Itens na moeda do doc.

CL	Div.	Conta		EUR	Montante	Montante de
001	31	4202 0000101100	IGCP, I.P. - FILIAL		200,00-	**
002	40	4202 2688908000	Mov. Fundo de Manei		200,00	

D 200,00      C 200,00      0,00 +      2 Itens

Outro item do documento

ChvLnçt  Qnta  Cód.RzE  TMv  Nova empr.

**Gravar**

O sistema identifica o número de documento 183# gerado.

Documento 1830000031 registrado na empresa 4000

## 2 Elaboração da PAP:

### a Criação: Transação ZFM\_12FIBI05

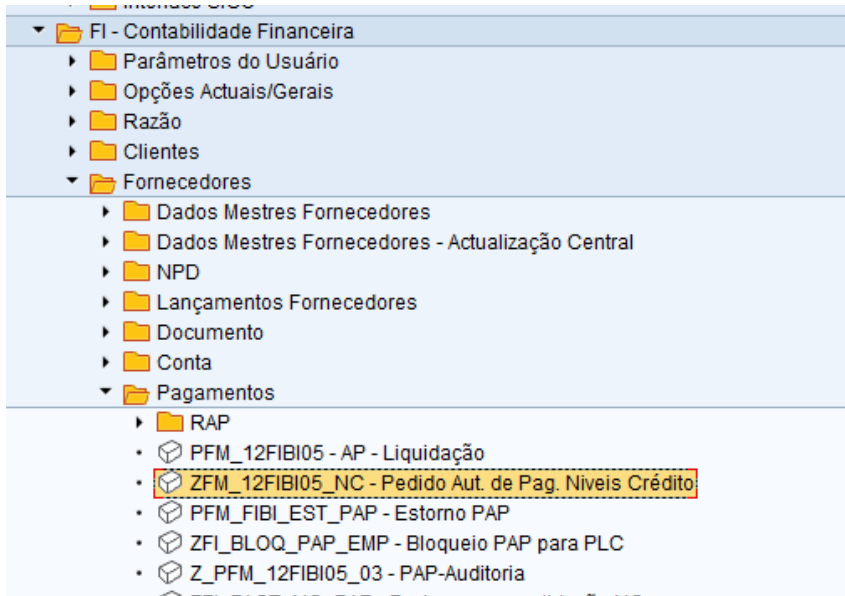

## DUPLO CLIQUE

**Proposta de Autorização de Pagamento**

Empresa: 4000  
Exercício: 2016

Criar/Adicionar Proposta

Data de lançamento: 01.08.2016  
Data do próximo pagamento: 31.12.2016

Pagamento por Tesouraria:   
Pagamento por Transferência:   
Banco pagador: [ ] [ ]

Proposta de Pagamento: [ ]

Nº documento	1830000031	até	[ ]	
Tipo de documento	[ ]	até	[ ]	
Data do documento	[ ]	até	[ ]	
Data de lançamento	[ ]	até	[ ]	
Data de entrada	[ ]	até	[ ]	
Bloqueio pgto.	[ ]	até	[ ]	
FrmPgto	[ ]	até	[ ]	
Condições pgto.	[ ]	até	[ ]	
Centro financeiro	[ ]	até	[ ]	
Divisão	[ ]	até	[ ]	
<input checked="" type="checkbox"/> Fornecedor	[ ]	até	[ ]	
<input checked="" type="checkbox"/> Cliente	[ ]	até	[ ]	

Alterar/Elim./Impr. Proposta

Proposta de Pagamento: [ ]

### Preencher os seguintes campos:

**Data de lançamento:** XX.XX.XXXX

**Data do próximo pagamento:** data do dia a seguir

**Colocar o pisco no pagamento por TESOURARIA**

Pagamento por Tesouraria

**Nº de documento:** Documento 183\* gerado anteriormente

Clicar em



**Proposta de Autorização de Pagamento**

Leg. | Adicionar

Empresa: 4000 | xército | Estado da PAP: Preparação  
 N.º Proposta: 0 | Data Lançamento: 01.08.2016

Nome	Centro Fin.	Di...	Tp.D...	Data Doc.	Data Ve...	Montante Bruto	Deduções	Montante Líqu...
0000100003 IGCP, I.P. - FILIAL 7								
1830000031	4202.0224	4202	83	01.08.2016	01.08.2016	200,00	0,00	200,00
Sub-Total						200,00	0,00	200,00
<b>TOTAL</b>						<b>200,00</b>	<b>0,00</b>	<b>200,00</b>

Clicar em 

O sistema gera o n.º da PAP  Autorização de pagamento 0100000046 criada.

**b Solicitação de Aprovação: Transação PFM\_12FIBI05**

- FI - Contabilidade Financeira
  - Parâmetros do Usuário
  - Opções Actuais/Gerais
  - Razão
  - Clientes
  - Fornecedores
    - Dados Mestres Fornecedores
    - Dados Mestres Fornecedores - Actualização Central
    - NPD
    - Lançamentos Fornecedores
    - Documento
    - Conta
    - Pagamentos
      - RAP
      - PFM\_12FIBI05 - AP - Liquidação
      - ZFM\_12FIBI05\_NC - Pedido Aut. de Pag. Níveis Crédito**
      - PFM\_FIBI\_EST\_PAP - Estorno PAP
      - ZFI\_BLOQ\_PAP\_EMP - Bloqueio PAP para PLC
      - Z\_PFM\_12FIBI05\_03 - PAP-Auditoria

**DUPLO CLIQUE**













**Proposta de Autorização de Pagamento**

Empresa: 4000  
Exercício: 2016

Criar/Adicionar Proposta

Data de lançamento:   
Data do próximo pagamento:   
Proposta de Pagamento:

Pagamento por Tesouraria:   
Pagamento por Transferência:   
Banco pagador:

Nº documento:  até:    
Tipo de documento:  até:    
Data do documento:  até:    
Data de lançamento:  até:    
Data de entrada:  até:    
Bloqueio pgto.:  até:    
FrmPgto:  até:    
Condições pgto.:  até:    
Centro financeiro:  até:    
Divisão:  até:    
 Fornecedor:  até:    
 Cliente:  até:  

Alterar/Elim./Impr. Proposta

Proposta de Pagamento: 100000046

**Preencher com os seguintes campos:**

**Empresa:** 4000

**Exercício:** XXXX

**Pisco em Alterar/Elim/Imp. Proposta**

**Proposta de Pagamento:** Número da PAP gerado anteriormente

**Executar** 

**Proposta de Autorização de Pagamento**

Leg. | Eliminar | Pré-vis. | Imp.AP | Documentos | Detalhe | Solicit.

Empresa: 4000 | Exercício:  | Estado da PAP:   Preparação  
Nº Proposta: 100000046 | Data Lançamento: 01.08.2016

Nome	Centro Fin.	Di...	Tp.D...	Data Doc.	Data Ve...	Montante Bruto	Deduções	Montante Líqu...
0000100003 IGCP, I.P. - FILIAL 7								
• 1830000031 <input type="checkbox"/>	4202.0224	4202	83	01.08.2016	01.08.2016	200,00	0,00	200,00
• Sub-Total						200,00	0,00	200,00
• TOTAL						200,00	0,00	200,00

**Clicar em** 

**c Aprovação: Transação PFM\_12FIBI05**

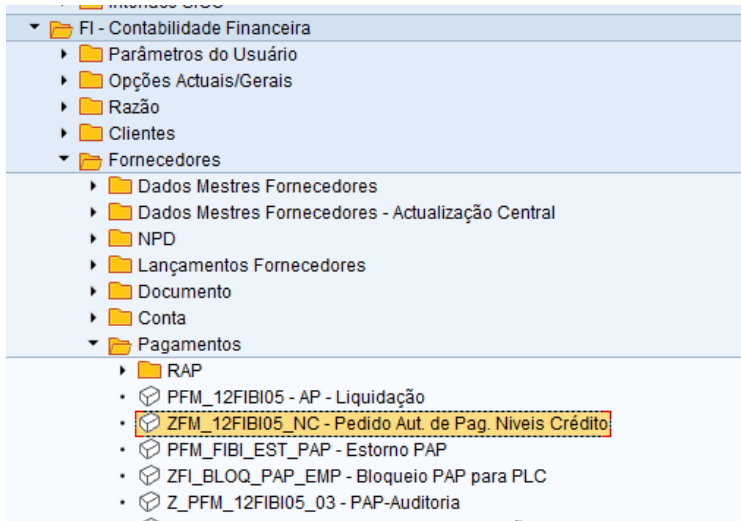

## DUPLO CLIQUE

**Proposta de Autorização de Pagamento**













Criar/Adicionar Proposta

Empresa:   
 Exercício:

Criar/Adicionar Proposta

Data de lançamento:   
 Data do próximo pagamento:   
 Proposta de Pagamento:

Pagamento por Tesouraria:   
 Pagamento por Transferência:   
 Banco pagador:

Nº documento:  até    
 Tipo de documento:  até    
 Data do documento:  até    
 Data de lançamento:  até    
 Data de entrada:  até    
 Bloqueio pgto.:  até    
 FrmPgto:  até    
 Condições pgto.:  até    
 Centro financeiro:  até    
 Divisão:  até    
 Fornecedor:  até    
 Cliente:  até  

Alterar/Elim./Impr. Proposta

Proposta de Pagamento:

### Preencher com os seguintes campos:

**Empresa:** 4000

**Exercício:** XXXX

### **Pisco em Alterar/Elim/Imp. Proposta**

**Proposta de Pagamento:** Número da PAP gerado anteriormente

**Executar** 

**Proposta de Autorização de Pagamento**

Leg. | Eliminar | Pré-vis. | Imp.AP | Autorizar | Documentos | Detalhe

Empresa: 4000 | Exercício: | Estado da PAP: Solicitação de aprovação  
 Nº Proposta: 100000046 | Data Lançamento: 01.08.2016

Nome	Centro Fin.	Di...	Tp.D...	Data Doc.	Data Ve...	Montante Bruto	Deduções	Montante Líqu...
0000100003 IGCP, I.P. - FILIAL 7								
• 1830000031	4202.0224	4202	83	01.08.2016	01.08.2016	200,00	0,00	200,00
• Sub-Total						200,00	0,00	200,00
• TOTAL						200,00	0,00	200,00

Clicar em 

O sistema devolve a seguinte mensagem: 

### 3 Pagamento Extraorçamental: Transação F-53

Menu SAP

- ▾ ZURL - Documentação Portal SIG
- ▾ ZURL\_IASFA - Documentação Portal SIG\_IASFA
- ▾ SD - Vendas e Distribuição
- ▾ HR - Recursos Humanos
- ▾ EAPS - Contabilidade Orçamental
- ▾ FI - Contabilidade Financeira
  - ▾ Parâmetros do Usuário
  - ▾ Opções Actuais/Gerais
  - ▾ Razão
  - ▾ Clientes
  - ▾ Fornecedores
    - ▾ Dados Mestres Fornecedores
    - ▾ Dados Mestres Fornecedores - Actualização Central
    - ▾ NPD
    - ▾ Lançamentos Fornecedores
    - ▾ Documento
    - ▾ Conta
    - ▾ Pagamentos
      - ▾ PFM\_12FIBI05 - AP - Liquidação
      - ▾ ZFM\_12FIBI05\_NC - Pedido Aut. de Pag. Níveis Crédito
      - ▾ PFM\_FIBI\_EST\_PAP - Estorno PAP
      - ▾ ZFI\_BLOQ\_PAP\_EMP - Bloqueio PAP para PLC
      - ▾ Z\_PFM\_12FIBI05\_03 - PAP-Auditoria
      - ▾ ZFI\_FACT\_NC\_PAP - Facturas sem validação NC
      - ▾ ZPFM\_12FIFR02 - Impressão da PAP
      - ▾ ZAP - Resumo de AP's
      - ▾ **F-53 - Pagamento Manual**

**DUPLO CLIQUE**

<b>Lançar saída de pagamento: Dados do cabeçalho</b>			
Processar PA			
Data documento	01.08.2016	Tp.doc.	KV
Data lançamento	01.08.2016	Período	8
Nº documento		Empresa	4000
Referência	TR	Moeda/taxa câmb.	EUR
Txt.cab.doc.	Débito direto IGCP	Data conversão	
Txt.compens.		Nº interempr.	
		Div.parceiro	
<b>Dados bancários</b>			
Conta	1340012701	Divisão	
Montante	200	Montante em MI	
Despesas		Despesas MI	
Data efetiva	01.08.2016	Centro de lucro	
Texto	Débito direto IGCP	Atribuição	
<b>Seleção das partidas em aberto</b>		<b>Outra seleção</b>	
Conta	101100	<input checked="" type="radio"/> nenhum <input type="radio"/> Texto <input type="radio"/> Montante <input type="radio"/> Nº documento <input type="radio"/> Data de lançamento <input type="radio"/> outra	
Tipo de conta	K <input type="checkbox"/> Outras contas		
Código RZE	6 <input type="checkbox"/> PA normais		
NºAvisPgto			
<input type="checkbox"/> Distribuir por idade <input type="checkbox"/> Pesquisa automática			

**Preencher os seguintes campos:**

**Data documento:** Data da cobrança da UNICRE

**Tp.Doc.:** KV (Pag. Fornecedor Transf.)

**Empresa:** 4000

**Moeda/taxa câmb:** EUR

**Referência:** TR

**Txt.cab.doc.:** Débito direto IGCP

**Dados bancários**

**Conta:** 134xxxx (Conta IGCP da UEO)

**Montante:** valor cobrado

**Texto:** Débito direto IGCP

**Conta:** 101100 (IGCP)

**Tipo de conta:** K

**Retirar pisco PA Normais**  PA normais

**Código LRE:** 6

Clicar em



**Lançar saída de pagamento Exibir Síntese**

Processar PA    Selecionar PA    Moeda de exibição    Modelo de classificação contábil Im

Data documento: 01.08.2016    Tp.doc.: KV    Empresa: 4000  
 Data lançamento: 01.08.2016    Período: 8    Moeda: EUR  
 Nº documento: INTERNO    Exercício: 2016    Data conversão: 01.08.2016  
 Referência: TR    Nº interemp.:  
 Txt.cab.doc.: Débito direto IGCP    Div.parceiro:

Itens na moeda do doc.

CL	Div.	Conta	EUR	Montante	Montante de
001	50	1340012701 MOV-DGT-UA Cmd Pess		200,00-	

D 0,00    C 200,00    200,00-    1 Itens

Outro item do documento

ChvLnçt Qnta    Cód.RzE    TMv    Nova empr.

Guardar .

O sistema identifica o número de documento 216# gerado.

Documento 2160000035 registrado na empresa 4000

### c. RECONSTITUIÇÃO DO FUNDO DE MANEIO

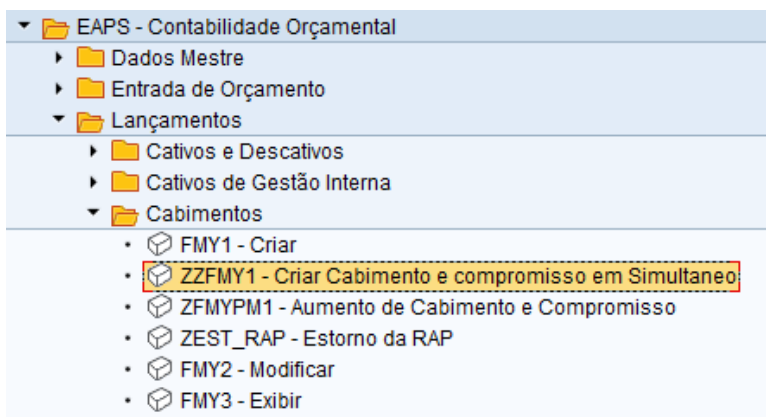

Todas as faturas pagas por fundo de maneiio deverão ser processadas no fornecedor da FATURA com o receptor do pagamento do responsável do FM. O lançamento das diversas faturas do FM é efetuado no **módulo FI**.

#### (1) Criação de cabimento e compromisso em simultâneo: Transação ZZFMY1



## DUPLO CLIQUE

**Criar pré-comprometimento de recursos: 1ª tela**

Tp.doc.	<input type="text" value="40"/>
Data do documento	<input type="text" value="29.07.2016"/>
Data lançamento	<input type="text" value="29.07.2016"/>
Empresa	<input type="text" value="4000"/> Exército
Moeda/taxa de câmbio	<input type="text" value="EUR"/> 
Data de conversão	<input type="text"/>

Modelo

Documento referência

### Preencher os seguintes dados:

**Tp. Doc.:** 40 (OBRIGATÓRIO - Cab Fundo Maneio, Emp 4000)

**Moeda/taxa de câmbio:** EUR

**ENTER**

**Criar pré-comprometimento de recursos: Tela síntese**

Entrada

Nº documento: novo Data documento: 29.07.2016  
 Tp.doc: 40 Cab Fundo Maneio, Emp 4... Dt.lançamento: 29.07.2016  
 Empresa: 4000 Exército Moeda/taxa câm.: EUR  
 Texto doc.: Aquisição de material de escritório  
 Moeda: EUR  
 Soma total: 0,00

It...	Montante total	Montante origem	Texto	Item financeiro	Cen.financieiro	Fundos	Área funcional
			200 Aquisição de material de...	D.02.01.08.00	4202.0203	10.1110006	123

**Preencher os seguintes campos:**

**Montante de origem:** xxxx €

**Texto:** xxxxxx

**Item financeiro:** D.xx.xx.xx.xx

**Centro financeiro:** 4xxx.xxxx

**Fundos:** 10.1110006

**Área Funcional:** 123

**Centro de custo:** 4xxxxxxxxx

**Elemento PEP:** xxxxxx

**Clicar em “DADOS DO CABEÇALHO”**



Documento Processar Ir para Suplementos Ambiente(U) Sistema Ajuda

**Criar pré-comprometimento de recursos: Tela síntese**

**Dados do cabeçalho (Ctrl+Shift+F2)** novo Data documento: 14.07.2016  
 Tp.doc: 40 Cab Fundo Maneio, Emp 4... Dt.lançamento: 14.07.2016  
 Empresa: 4000 Exército Moeda/taxa câm.: EUR  
 Texto doc.:  
 Moeda: EUR  
 Soma total: 0,00

It...	Montante total	Montante origem	Texto	Item financeiro	Cen.financieiro	Fundos	Área funcional
-------	----------------	-----------------	-------	-----------------	-----------------	--------	----------------

**Preencher os seguintes campos:**

**Nº Proc. Desp:** NPD de FM criado na **constituição do FM**

Clicar em validar 

**GRAVAR** 

O sistema devolve a seguinte informação:

 Os fundos destinados 4124000004 foram lançados

E solicita o nº de fornecedor para a criação do compromisso:

**Preencher o campo do fornecedor:**  
**Fornecedor:** fornecedor da fatura

**Clicar em CRIAR COMPROMISSO**

O sistema devolve a seguinte informação:

 Os fundos destinados 4129000004 foram lançados

**(2) Registo orçamental das faturas pagas por FM**  
**Lançamento da fatura: Transação F-43**

Aplicável apenas a U/E/O excluídas do processo de desagregação do fluxo logístico do financeiro.

As UEO abrangidas pelo processo de desagregação do fluxo logístico do financeiro, colocam no correspondente portal, a fatura em formato pdf com a seguinte designação: “FM\_N.º do Compromisso”. **Exemplo:** FM\_4129000004.pdf

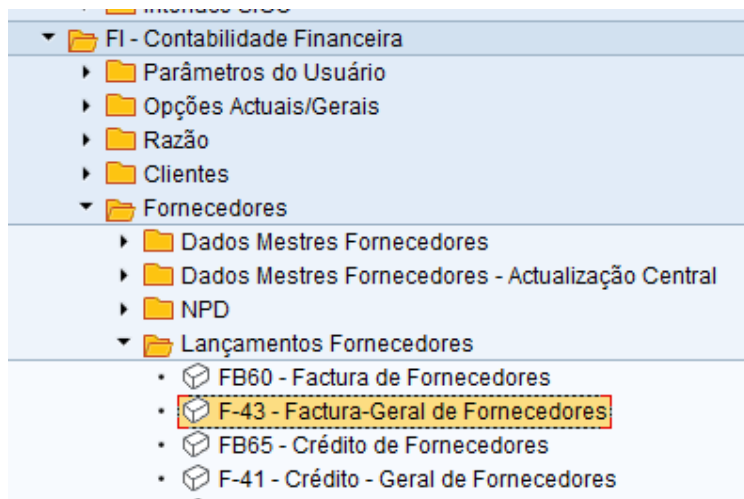

## DUPLO CLIQUE

**Entrar fatura do fornecedor: Dados do cabeçalho**

Documento memorizado    Modelo de classificação contábil     Entrada rápida     Lançar com modelo

Data documento	<input type="text" value="29.07.2016"/>	Tp.doc.	<input type="text" value="KR"/>	Empresa	<input type="text" value="4000"/>
Data lançamento	<input type="text" value="29.07.2016"/>	Período	<input type="text" value="7"/>	Moeda/taxa câm.	<input type="text" value="EUR"/>
Nº documento	<input type="text"/>			Data conversão	<input type="text"/>
Referência	<input type="text" value="12345"/>			Nº interempr.	<input type="text"/>
Txt.cab.doc.	<input type="text" value="12345"/>				
Div.parceiro	<input type="text"/>				

1º item do documento

ChvLnçt	<input type="text" value="31"/>	Conta	<input type="text" value="200023"/>	<input type="checkbox"/> Id.RzE	<input type="checkbox"/> TMv	<input type="text"/>
---------	---------------------------------	-------	-------------------------------------	---------------------------------	------------------------------	----------------------

### Preencher os seguintes campos:

**Data de documento:**XX.XX.XXXX

**Tp.doc:** KR  
**Empresa:** 4000  
**Moeda:** EUR  
**Referência:** Nº da fatura do Fornecedor  
**ChvLnçt:**31  
**Conta:** fornecedor da fatura

**ENTER**

**criar Factura fornecedor: Inserir Item fornecedor**

Dados adicionais    Modelo de classificação contábil    Entrada rápida    Impostos

Fornecedor: 200023    CASTRO & LINHARES, LDA    Razão: 2211000000  
 Empresa: 4000    PÓVOA DE VARZIM  
 Exército: PÓVOA DE VARZIM

Item 1 / Fatura / 31 / Fornec cc merc nac

Montante: 200    EUR  
 Imposto:   
 Calcular IVA    Cód.imposto: JR  
 Divisão: 4202  
 Cond.pgto.: 0010    Dias / %: 30 / / /  
 Data base: 29.07.2016    Fixado:   
 Base descon.:     Mont.descon.:   
 Bloq.pgto.:     Fat.relacion: / / /  
 Ref.pgto.:     FrmPgto:   
 Atribuição:     ReclndPgto:   
 Receb.pagto.: 800000    CódInvest:   
 Texto: Pagamento de fatura xxxx ao fornecedor XPTO    TxtsDesc.

Item seguinte do documento

ChvLnçt: 40    Conta: 6221710000    Qd.RzE:     TMv:     Nova empr.:

**Preencher os seguintes campos:**

**Montante:** xxx€

**Colocar pisco no Calcular IVA**  Calcular IVA

**Cód.Imposto:** xxxxx

**Texto:** xxxxxx

**Receb.Pagto:** Colocar código do Responsável do FM

**NOTA:** No caso de não aparecer no lançamento da fatura o campo do RECEB.PAGTO. deverá ser solicitado aos Dados Mestre que seja definido o recebedor divergente do responsável do FM para esse fornecedor, de modo a ser possível lançar a fatura. A transação a ser utilizada é a seguinte: ZREGISTO\_FORNECEDOR - Pedido de Dados Mestre de Fornecedor.

**ChvLnçt:** 40

**Conta:** conta razão 3# ou 6#

**criar Factura fornecedor: Inserir Item cta.do Razão**

Dados adicionais    Modelo de classificação contábil    Entrada rápida    Impostos

Conta do Razão 6221710000 FSE-Material de escritório diverso  
 Empresa 4000 Exército

Item 2 / Lançamento em débito / 40

Montante \*    EUR  
 Cód.imposto JR     Sem desconto

Divisão 4202  
 Centro custo    TAtv    Ordem  
 Ordem cliente  
 Elemento PEP    DiagRede   

Doc.compras  
 Atribuição  
 Texto Pagamento de fatura xxxx ao fornecedor XPTO   

Item seguinte do documento

ChvLnçt    Conta    Cód.RzE    TMv    Nova empr.

**Preencher os seguintes campos:**

**Montante: \***

**Cód.Imposto: XXXXX**

**Texto: XXXXXX**

**Clicar em**

Bloco de classificação contábil

Divisão  
 Centro custo    TAtv  
 Ordem  
 Centro de lucro  
 Elemento PEP    DiagRede  
 Fundos  
 Área funcional  
 Item financeiro DUMMY40  
 Cen.financieiro  
 Fundos destins. 4129000003   

Ordem cliente    Centro  
 Material    Obj.bens imóv.   

**Preencher os seguintes campos:**

**Divisão: 4xxx**

**Fundos Destins.:** colocar nº de compromisso anterior

**Clicar em**

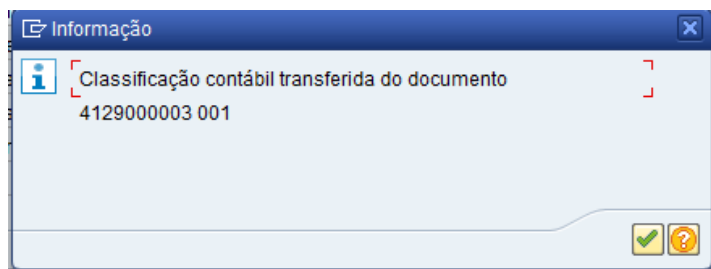

Clicar em 

Clicar em Documento e Simular

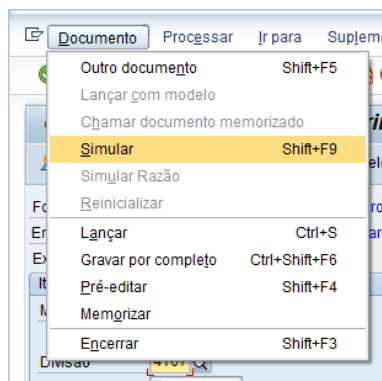

**criar Factura fornecedor: Exibir Síntese**

Moeda de exibição | Impostos | Reinicializar

Data documento	29.07.2016	Tp.doc.	KR	Empresa	4000
Data lançamento	29.07.2016	Período	7	Moeda	EUR
Nº documento	INTERNO	Exercício	2016	Data conversão	29.07.2016
Referência	12345	Nº interempr.			
Txt.cab.doc.	12345	Div.parceiro			

Itens na moeda do doc.

CL	Div.	Conta	EUR	Montante	Montante de
001	31	4202 0000200023	CASTRO & LINHARES,	200,00-	JR
002	40	4202 6221710000	Mat escritório div	200,00	JR

D 200,00      C 200,00      0,00      2 Itens

Outro item do documento

ChvLnc | Conta | Cód.RzE | TMv | Nova empr.

**Verificar se todos os lançamentos estão corretamente efetuados e GRAVAR**   
**O sistema devolve a seguinte mensagem**

 Documento 2120000002 registrado na empresa 4000

**NOTA: Esta fatura (212xxxxxx) irá ser processada no ciclo normal da despesa entrando em PLC. Após o PLC ser aprovado será efetuada a respetiva PAP.**

### (3) **Elaboração da PAP**

Aplicável apenas a U/E/O excluídas do processo de desagregação do fluxo logístico do financeiro.

#### (a) **Criação: Transação ZFM\_12FIBI05**

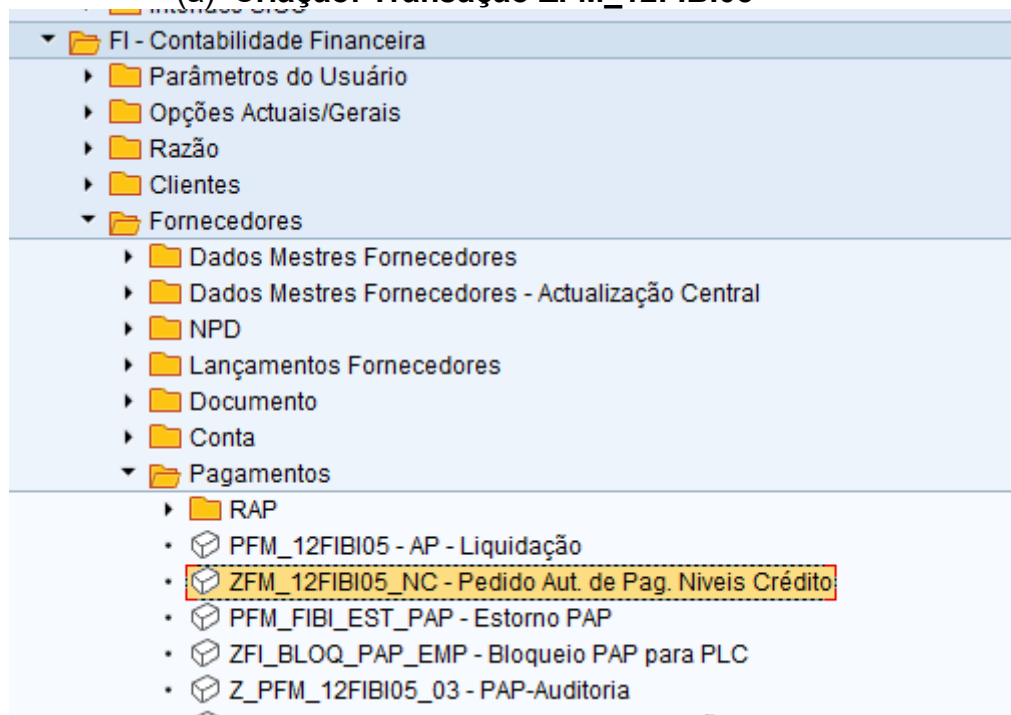

**DUPLO CLIQUE**

**Proposta de Autorização de Pagamento**

Empresa: 4000  
Exercício: 2016

Criar/Adicionar Proposta

Data de lançamento: 01.08.2016  
Pagamento por Tesouraria:   
Pagamento por Transferência:   
Data do próximo pagamento: 02.08.2016  
Banco pagador: i400f i400f

Proposta de Pagamento:

Nº documento: 2120000002 até   
Tipo de documento:  até   
Data do documento:  até   
Data de lançamento:  até   
Data de entrada:  até   
Bloqueio pgto.:  até   
FrmPgto:  até   
Condições pgto.:  até   
Centro financeiro:  até   
Divisão:  até   
 Fornecedor até   
 Cliente até

Alterar/Elim./Impr. Proposta

Proposta de Pagamento:

**Preencher os seguintes campos:**

**Data de lançamento:** XX.XX.XXXX

**Data do próximo pagamento:** data do dia a seguir

**Colocar o pisco no pagamento por transferência**

**Banco pagador:** I400F

**Nº de documento:** colocar nº de fatura paga por FM, juntamente com todas as outras faturas da despesa que entraram no PLC.

Clicar em 

**Proposta de Autorização de Pagamento**

Leg. | Adicionar

Empresa: 4000 | Exercício:   
Nº Proposta: 0 | Estado da PAP:   Preparação  
Data Lançamento: 01.08.2016

Nome	Centro Fin.	Di...	Tp.D...	Data Doc.	Data Ve...	Montante Bruto	Deduções	Montante Líqu...
0000200023 CASTRO & LINHARES, LDA								
• 2120000002 <input checked="" type="checkbox"/>	4202.0203	4202	KR	29.07.2016	29.07.2016	200,00	0,00	200,00
• Sub-Total						200,00	0,00	200,00
• TOTAL						200,00	0,00	200,00

Clicar em  Adicionar

O sistema gera o nº da PAP  Autorização de pagamento 0200000003 criada.

(b) Solicitação de Aprovação: Transação PFM\_12FIBI05

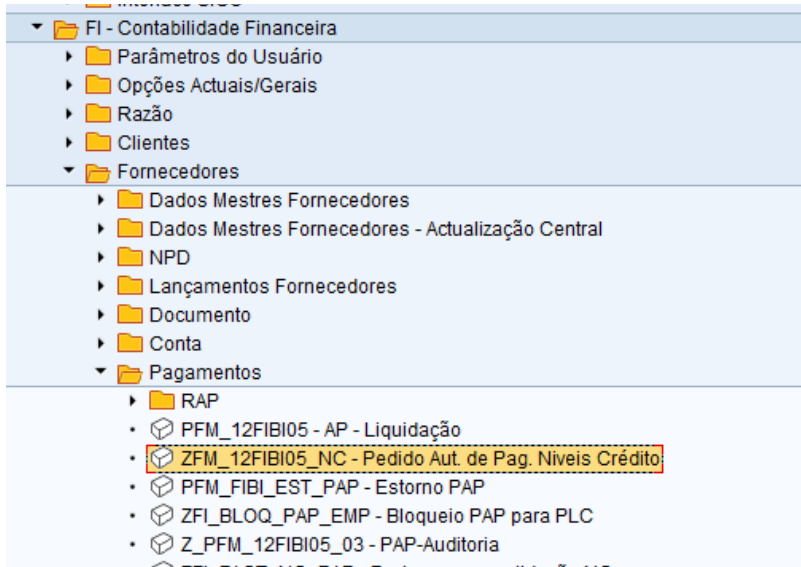

DUPLO CLIQUE

**Proposta de Autorização de Pagamento**

Empresa: 4000  
Exercício: 2016

Criar/Adicionar Proposta

Data de lançamento:   
Data do próximo pagamento:   
Proposta de Pagamento:

Pagamento por Tesouraria:   
Pagamento por Transferência:   
Banco pagador:

Nº documento	<input type="text"/>	até	<input type="text"/>	
Tipo de documento	<input type="text"/>	até	<input type="text"/>	
Data do documento	<input type="text"/>	até	<input type="text"/>	
Data de lançamento	<input type="text"/>	até	<input type="text"/>	
Data de entrada	<input type="text"/>	até	<input type="text"/>	
Bloqueio pgto.	<input type="text"/>	até	<input type="text"/>	
FrmPgto	<input type="text"/>	até	<input type="text"/>	
Condições pgto.	<input type="text"/>	até	<input type="text"/>	
Centro financeiro	<input type="text"/>	até	<input type="text"/>	
Divisão	<input type="text"/>	até	<input type="text"/>	
<input checked="" type="checkbox"/> Fornecedor	<input type="text"/>	até	<input type="text"/>	
<input checked="" type="checkbox"/> Cliente	<input type="text"/>	até	<input type="text"/>	

Alterar/Elim./Impr. Proposta

Proposta de Pagamento: 200000003

**Preencher com os seguintes campos:**

Empresa: 4000

Exercício: XXXX

**Pisco em Alterar/Elim/Imp. Proposta**  
**Proposta de Pagamento: Número da PAP gerado anteriormente**

**Executar** 

**Proposta de Autorização de Pagamento**

Eliminar Pré-vis. Imp.AP Documentos Detalhe Solicit.

Empresa 4000 Exército Estado da PAP Preparação  
 N.º Proposta 200000003 Data Lançamento 01.08.2016

Nome	Centro Fin.	Di...	Tp.D...	Data Doc.	Data Ve...	Montante Bruto	Deduções	Montante Líqu...
0000200023 CASTRO & LINHARES, LDA								
• 2120000002	4202.0203	4202	KR	29.07.2016	29.07.2016	200,00	0,00	200,00
• Sub-Total						200,00	0,00	200,00
• TOTAL						200,00	0,00	200,00

**Clicar em** 

Após ter a PAP em solicitação enviar um email para [dfin.rgfctesouraria@mail.exercito.pt](mailto:dfin.rgfctesouraria@mail.exercito.pt) segundo o seguinte email modelo:

Enviar Para... dfin.rgfctesouraria; Cc... Bcc... Assunto: Solicitação de aprovação de PAP\_UEO

- Conforme estipulado na ITTU 02 e 03/2012, da DFin, junto se envia a identificação da PAP para aprovação e pagamento, já previamente assinada pelo Comd/Dir/Ch e devidamente arquivada.  
**Pagamentos orçamentais:**  
 02xxxxxxx
- Junto se envia em anexo o ficheiro discriminativo dos documentos referentes ao Pedido de Autorização de Pagamento;
- Certifica-se que as retenções constantes estão corretamente lançadas, e o valor retido é o correto. (se for o caso)

O Chefe da Subsecção Financeira  
 XXXXXXXXXXXXXXXXXXXXXXXX  
 XXXXXXXX

A seguir à DFin efetuar o pagamento da PAP o montante das faturas pagas por FM irá ser creditado na conta bancária da U/E/O.

- (4) Recebimento do reembolso na conta Homebanking da UEO**
  - (a) Fatura a cliente Extraorçamental: Transação FB01**

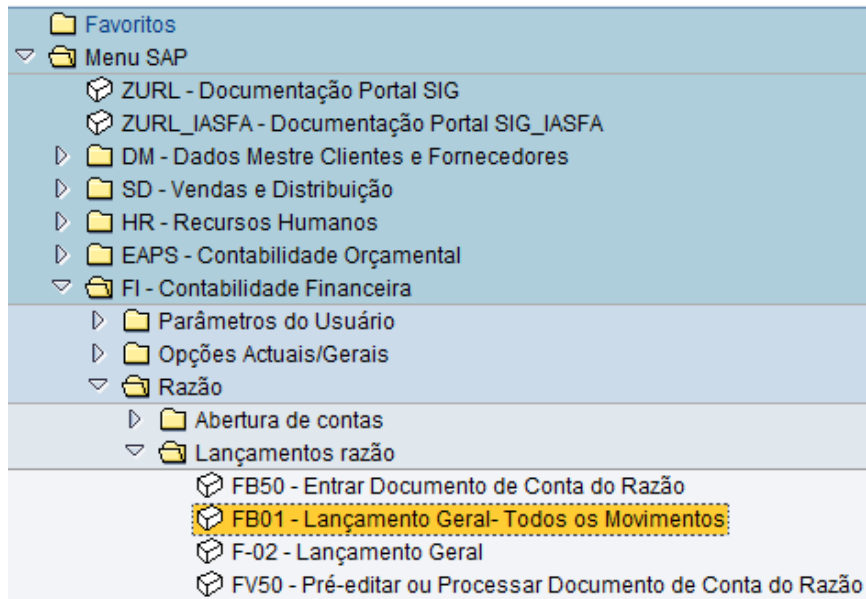

## DUPLO CLIQUE

**Lançar documento: Dados do cabeçalho**

Documento memorizado    Modelo de classificação contábil     Entrada rápida     Lançar com modelo

Data documento	01.08.2016	Tp.doc.	80	Empresa	4000
Data lançamento	01.08.2016	Período	8	Moeda/taxa câm.	EUR
Nº documento				Data conversão	
Referência	1310000000			Nº interemp.	
Txt.cab.doc.	Recebimento BV_FM				
Div.parceiro					

1º item do documento

ChvLnçt	01	Conta	4625	Cód.RzE	TMv
---------	----	-------	------	---------	-----

### **Preencher os seguintes campos:**

**Data documento:** Data do depósito pela DFin

**Tp.doc.:** 80 (Entrada OT's)

**Moeda taxa/câm:** EUR

**Referência:** 1310000000

**Tx.cab.doc.:** Recebimento BV\_FM

**ChavLnçt.:** 01

**Conta:** 4625 – DFIN-BALCÃO VIRTUAL (Cliente interno criado para o efeito)

**ENTER**

**criar Entrada OT's: Inserir Item do cliente**

Dados adicionais    Modelo de classificação contábil    Entrada rápida    Imposto

Cliente 4625 DFIN - BALCÃO VIRTUAL Razão 2111100000  
 Empresa 4000 R RODRIGO DA FONSECA, 180  
 Exército LISBOA

Item 1 / Fatura / 01

Montante 200 EUR  
 Imposto   
 Calcular IVA    Cód.imposto \*\*  
 Nº contrato  /     Tp.movim.   
 Divisão 4202  
 Cond.pgto. 0001    Dias / %  /  /   
 Data base 01.08.2016    Mont.descon.   
 Base descon.     Fat.relacion  /  /   
 Bloq.pgto.     FrmPgto   
 Ref.pgto.   
 Atribuição   
 Texto Recebimento BV FM

Item seguinte do documento

ChvLnçt 50 Conta 2688908000 Cód.RzE  TMv  Nova empr.

**Preencher os seguintes campos:**

**Montante:** valor do FM

**Divisão:** 4xxx

**Texto:** Recebimento BV do FM

**ChvLnçt.:** 50

**Conta:** 2688908000

**ENTER**

**criar Entrada OT's: Corrigir Item cta.do Razão**

Dados adicionais    Modelo de classificação contábil    Entrada rápida    Impo

Conta do Razão 2688908000 Movimentos Fundo de Maneio  
 Empresa 4000 Exército

Item 2 / Lançament.em crédito / 50

Montante \* EUR  
 Divisão 4202  
 Centro custo  TAtv  Ordem    
 Ordem cliente    Imobilizado    
 Elemento PEP   DiagRede

Doc.compras    
 Quantidade    
 Data efetiva 01.08.2016    Vencimento em   
 Atribuição   
 Texto Recebimento BV FM

Item seguinte do documento

ChvLnçt  Conta  Cód.RzE  TMv  Nova empr.

**Preencher os seguintes campos:**

**Montante:** \*

**Texto:** Recebimento BV FM

**Clicar em**

**Preencher os seguintes campos:**

**Divisão:** 4xxx

**Centro Financeiro:** 4xxx.xx24

**Item Financeiro:** R.17.02.04.11.02

**Visto**  **e Simular**

**criar Entrada OT's: Exibir Síntese**

Moeda de exibição | Impostos | Reinicializar

Data documento: 01.08.2016 | Tp.doc.: 80 | Empresa: 4000  
 Data lançamento: 01.08.2016 | Período: 8 | Moeda: EUR  
 Nº documento: INTERNO | Exercício: 2016 | Data conversão: 01.08.2016  
 Referência: 1310000000 | Nº interemp.:  
 Txt.cab.doc.: Recebimento BV\_FM | Div.parceiro:

Itens na moeda do doc.

CL	Div.	Conta	EUR	Montante	Montante de
001	01	4202 0000004625	DFIN - BALCÃO VIRTU	200,00	**
002	50	4202 2688908000	Mov. Fundo de Manei	200,00-	

D 200,00 | C 200,00 | 0,00 + | 2 Itens

Outro item do documento

ChvLnçt | Q | Conta | Cód.RzE | TMv | Nova empr.

**Gravar** 

**O sistema gera o número de documento 180#.**

Documento 1800000032 registrado na empresa 4000

**(b) Liquidação da receita: Transação PFM\_LR\_01**



## DUPLO CLIQUE

**Liquidação de Receita - Lançamentos em massa-Criar Liq.Receita**

Identificação Empresa/Ano

Empresa	4000
Exercício	2016
Data de lançamento	01.08.2016

Seleção de documentos

Exercício	2016			
<input checked="" type="checkbox"/> Fornecedor		até		
<input checked="" type="checkbox"/> Cliente		até		
Nº documento	1800000032	até		
Tipo de documento a incluir		até		
Data do documento		até		
Dt.base prazo pgto.		até		
Referência				
Área funcional		até		
Divisão		até		

### Preencher os seguintes campos:

**Empresa:** 4000

**Exercício:** XXXX

**Data de lançamento:** data do depósito do FM proveniente do BV

**N.º Documento:** N.º doc 180 gerado anteriormente

**Executar**

**Lista de documentos - Criação de Liquidação de Receita**



**Geração de lançamentos em massa**

Seleção	Nº doc.	Tipo	Parceiro	Nome e sobrenome	Cen.fin.	Div	Razão	Data doc.	ΣMontanteMI	Moeda	Nº doc.	Ano
<input checked="" type="checkbox"/>	1800000032	80	4625	DFIN - BALCÃO VIRTUAL	4202.0224	4202	2111100000	01.08.2016	200,00	EUR		
			4625						200,00	EUR		
									200,00	EUR		

Selecionar documento  e clicar em

Indicação dos Montante de Liquidação

Data lançamento:  Período complementar:

Ex...	Nº docume...	Divisão	Cen.financiero	Item financeiro	Fundos	Área funcional	Mont.Original	Mont.Máximo	Mont.Liquidação
2016	1800000032						200,00	200,00	200,00
2016	1800000032	4202	4202.0224	R.17.02.04.11.02	DUMMY		200,00	200,00	200,00

Clicar em

Informação

Foi gravada a Liquidação de Receita com o nº 0100000107.

Visto

(c) Recebimento na conta IGCP: Transação F-28

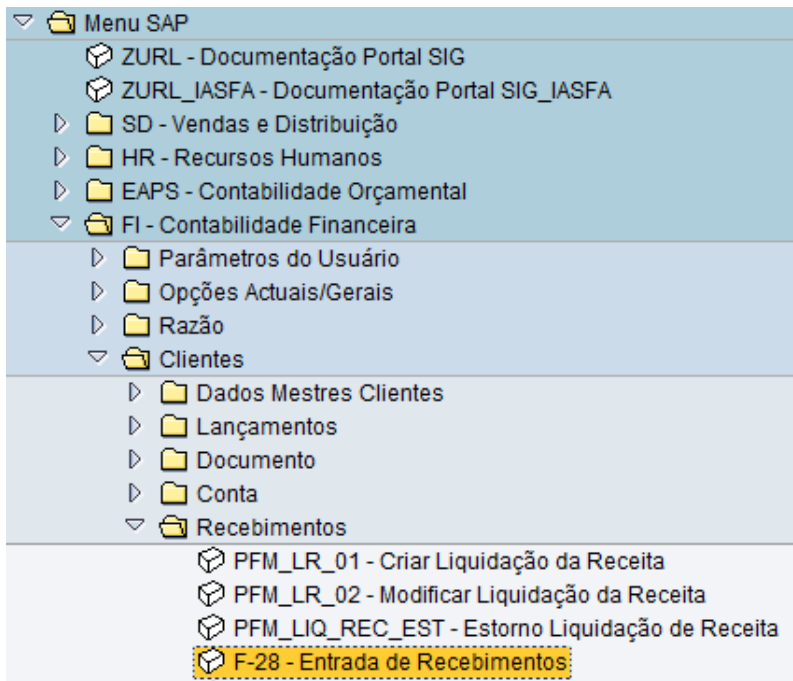

## DUPLO CLIQUE

**Lançar entrada de pagamentos: Dados do cabeçalho**

Processar PA

Data documento	01.08.2016	Tp.doc.	DW	Empresa	4000
Data lançamento	01.08.2016	Período	8	Moeda/taxa câm.	EUR
Nº documento				Data conversão	
Referência	TR			Nº interemp.	
Txt.cab.doc.	Recebimento BV FM			Div.parceiro	
Txt.compens.					

**Dados bancários**

Conta	1340012701	Divisão	
Montante	200	Montante em MI	
Despesas		Despesas MI	
Data efetiva	01.08.2016	Centro de lucro	
Texto	Recebimento BV FM	Distribuição	

<b>Seleção das partidas em aberto</b>	<b>Outra seleção</b>
Conta	4625
Tipo de conta	D <input type="checkbox"/> Outras contas
Código RzE	1 <input type="checkbox"/> PA normais
NºAvisPgto	
<input type="checkbox"/> Distribuir por idade	<input checked="" type="radio"/> nenhum
<input type="checkbox"/> Pesquisa automática	<input type="radio"/> Texto
	<input type="radio"/> Montante
	<input type="radio"/> Nº documento
	<input type="radio"/> Data de lançamento
	<input type="radio"/> outra

### **Preencher os seguintes campos:**

**Data de documento:** Data depósito Balcão Virtual

**Tp.Doc.:** DW

**Empresa:** 4000

**Moeda taxa/câm:** EUR

**Referência:** TR

**Txt.cab.doc:** Recebimento BV FM

### **Dados Bancários**

**Conta:** 134xxx (Conta IGCP da UEO)

**Montante:** valor depositado



**Lançar entrada de pagamentos Exibir Síntese**

Processar PA    Selecionar PA    Moeda de exibição    Modelo de classificação contábil    Im

Data documento: 01.08.2016    Tp.doc.: DW    Empresa: 4000  
 Data lançamento: 01.08.2016    Período: 8    Moeda: EUR  
 Nº documento: INTERNO    Exercício: 2016    Data conversão: 01.08.2016  
 Referência: TR    Nº interempr.:  
 Txt.cab.doc.: Recebimento BV FM    Div.parceiro:

Itens na moeda do doc.

CL	Div.	Conta	EUR	Montante	Montante de
001	40	1340012701	MOV-DGT-UA	Cmd Pess	200,00

D 200,00    C 0,00    200,00    +    1 Itens

Outro item do documento

ChvLnçt Quinta    Cód.RzE     TMv     Nova empr.

**Gravar**

O sistema identifica o número de documento 247# gerado.

Documento 2470000029 registrado na empresa 4000

**(5) Compensação da conta 268\*:Transação F-03**

No final do processo de reconstituição, é necessário efetuar a compensação da conta **2688908000**, compensando os seguintes documentos extraorçamentais (1800000xxx – Cliente, 18300000xxx – Fornecedor):

- Diversas Faturas a cliente criadas aquando dos recebimentos do reembolso na conta Homebanking da UEO das faturas pagas por FM (quer por transferência, cash advance ou pagamento de serviços/TPA);
- Faturas a Cliente criadas aquando dos levantamentos de dinheiro em ATM;
- Fatura a fornecedor criadas aquando do pagamento extraorçamental em numerário;
- Fatura a fornecedor criadas aquando do débito direto do IGCP.

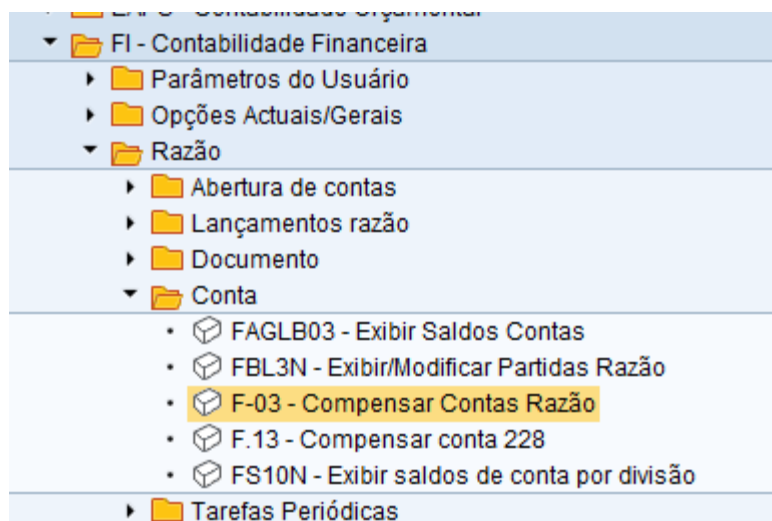

**DUPLO CLIQUE**

**Compensar conta do Razão: Dados do cabeçalho**

Processar PA

Conta  Data compensação  Período   
 Empresa  Moeda

Seleção das partidas em aberto  PA normais

Outras restrições

nenhum  
 Texto  
 Montante  
 N° documento  
 Data de lançamento  
 Área de advertência  
 Referência

**Preencher os seguintes campos:**

Conta: 2688908000

Colocar o pisco em N° de documento

N° documento

Clicar em

**Processar PA**

**Compensar conta do Razão Entrar condições de seleção**

Outra seleção... Outra conta Processar PA

Parâmetros definidos

Empresa   
 Conta   
 Tipo de conta   
 Cód.Razão Especial   PA normais

N° documento

de	até	Cadeia	Valor inicial
<input type="text" value="1830000030"/>	<input type="text"/>	<input type="checkbox"/>	<input type="checkbox"/>
<input type="text" value="1800000032"/>	<input type="text"/>	<input type="checkbox"/>	<input type="checkbox"/>
<input type="text" value="1800000033"/>	<input type="text"/>	<input type="checkbox"/>	<input type="checkbox"/>
<input type="text" value="1830000031"/>	<input type="text"/>	<input type="checkbox"/>	<input type="checkbox"/>
<input type="text" value="1830000032"/>	<input type="text"/>	<input type="checkbox"/>	<input type="checkbox"/>
<input type="text" value="1800000034"/>	<input type="text"/>	<input type="checkbox"/>	<input type="checkbox"/>

Introduzir os 180# e 183# mencionados anteriormente.

Clicar em

**Processar PA**

**Compensar conta do Razão Processar partidas em aberto**

Distribuir diferença Dar baixa à difer. Opção de processamento

Padrão PgtoParcial Part.res. Imp.ret fonte

Partidas p/conta 2688908000 Movimentos Fundo de Maneio

Atribuição	Nº docume...	T...	C.	Data de ...	Data do ...	EUR Bruto
20160729	1830000030	83	40	29.07.2...	29.07.2...	200,00
20160801	1800000032	80	50	01.08.2...	01.08.2...	200,00-
20160801	1800000033	80	50	01.08.2...	01.08.2...	150,00-
20160801	1830000031	83	40	01.08.2...	01.08.2...	200,00
20160801	1830000032	83	40	01.08.2...	01.08.2...	100,00
20160802	1800000034	80	50	02.08.2...	02.08.2...	150,00-

Mont. Bruto<>L... Moeda Partid... Partida Desc... Desc...

Status de processamento

Nº partidas	6	Montante entrado	0,00
Exib.a partir item	1	Atribuído	0,00
Exibição na moeda de compensaç		Não atribuído	0,00

Guardar . 

O sistema identifica o número de documento 198#.

Documento 1980000004 registrado na empresa 4000

#### D. LIQUIDAÇÃO DO FUNDO DE MANEIO

- (1) A entrega efetiva dos valores do FM à Fazenda Nacional, será efetuada e registada centralmente pela DFin, utilizando para o efeito a conta de homebanking de Reposições do Exército. A conta das reposições encontra-se sediada no IGCP e tem o NIB: **0781 0112 01120012108 97** para onde as transferências da liquidação do FM devem ser efetuadas.

- (2) Apesar da DFin ser a única entidade que movimenta a conta de reposições identificada no ponto anterior, o saldo contabilístico em SIG é repartido por todas as U/E/O que para ele contribuem.
- (3) O processo de liquidação do FM realiza-se de acordo com os procedimentos previstos na Instrução Técnica n.º 05/2012, o que de forma resumida corresponde ao seguinte:
- (a) Transferência do montante a liquidar do FM para a conta das reposições;
- (b) Envio de email para a DFin ([dfin.pcontas@mail.exercito.pt](mailto:dfin.pcontas@mail.exercito.pt)) contendo quadro de informação do procedimento.

Divisão	Conta Razão	Centro de custo	Centro Financeiro	Item Financeiro	Fundos	Compromisso	Item	Nº da fatura	Fornecedor	Nº de autoriz. pag.	Valor
4xxx	268xxxxxx x	4xxxxxxxxx	4xxx.xxxx	D.xx.xx.xx.xx	xx.xxx.xxx	4xxxxxxxxx	x	140xxxxxxx	8xxxxx	216xxxxxxx	xx,xx

- (c) Realização dos registos extraorçamentais da transferência do FM para a DFin. Criação do documento 183\* lançado ao fornecedor **FI419907** na conta de passagem **2688908000**.
- (d) Realização da compensação da conta **2688908000** com os seguintes documentos:
- 1 Fatura a cliente extraorçamental criada aquando do recebimento do FM na conta do IGCP da UEO (Exemplo:1800000xxx);
  - 2 Fatura a fornecedor extraorçamental criada aquando da transferência do FM para a DFin (Exemplo:1830000xxx);
- (4) É responsabilidade da DFin, proceder à entrega dos montantes do FM à Fazenda Nacional.

## E. ARQUIVO DOCUMENTAL DO FUNDO DE MANEIO E PRESTAÇÃO DE CONTAS

### Mapa de Fundo de Maneio por Dotação Orçamental

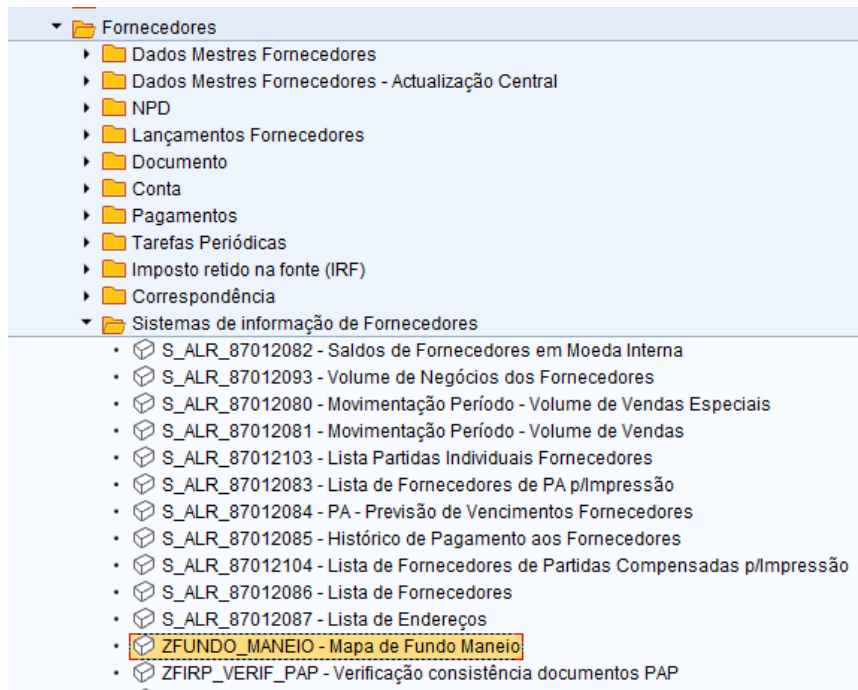

## DUPLO CLIQUE

**Fundo de Maneio por Dotação Orçamental**

Parâmetros de Seleção

Empresa	4000		
Ano	2016		
Período de Gerência	01012016	até	31122016
Nº Processo de Despesa	9401600001		

### Preencher os seguintes campos:

**Ano:** \_2xxx

**Período de Gerência:** data de gerência do FM

**Nº de Processo de Despesa:** \_NPD criado aquando da constituição do FM

Executar 

Imprimir.



Ministério da Defesa Nacional

EXÉRCITO

Mapa de Fundo Maneio por Dotação Orçamental

Nº NPD: 940160001

Gerência: de 01.01.2016 a 31.12.2016

Finalidade do FM: CONSTITUIÇÃO DO FUNDO DE MANEIO\_UEO

Responsável FM: FM ANDREIA RIBEIRO

Entidade Autorizadora: DIREÇÃO DE FINANÇAS

Data const. FM: 15.07.2016

Período de Validade: 15.07.2016 a 31.12.2016

Valor: 100.000

NºMax.de Reconstituições: 012

**Constituição****Dotação Orçamental:**

Class.	Económica	Centro Financeiro	Fundo	Área Funcional	Valor
D.02.02.13		4202.0203	10.111.0006	123	25.000,00
D.02.02.10		4202.0203	10.111.0006	123	25.000,00
D.02.01.08		4202.0203	10.111.0006	123	50.000,00
			<b>Total:</b>		100.000,00

**Classificações Orçamentais de utilização:**

Class.	Económica	Centro Financeiro	Fundo	Área Funcional
D.02.01.04		4202.0203	10.111.0006	123
D.02.01.20		4202.0203	10.111.0006	123

Este mapa faz parte integrante da conta de gerência da U/E/O.

#### 4. INSTRUÇÕES DE COORDENAÇÃO

A presente instrução Técnica não dispensa a leitura dos seguintes documentos relacionados direta ou indiretamente com o processo de FM:

- Instrução Técnica n.º 02/2012 – Despesas Orçamentais;
- Instrução Técnica n.º 05/2012 – Reforma da Administração Financeira do Estado – Tesouraria Única – Reposições (Não) Abatidas aos Pagamentos;
- Guião das Reposições Abatidas nos pagamentos (Guião 06/FIN/11 do SIGDN);
- Guião das Reposições Não Abatidas nos pagamentos (Guião 12/FIN/07 do SIGDN);
- Guião das Cobranças e Entregas Extraorçamentais (Guião 02/FIN/06 do SIGDN);
- Guião n.º 14/FIN/07 – Fundo de Maneio – Parte I – Constituição;
- Guião n.º 15/FIN/07 – Fundo de Maneio – Parte II – Reconstituição;
- Guião n.º 01/FIN/08 – Fundo de Maneio – Parte III – Reposição/Extinção;
- Guião 2012FIN01 – Fundo de Maneio – Extinção com RNAP;

- Guião 2012FIN03 – Fundo de Maneio – Reposição/Extinção (Parte 3) nos organismos com Interface (SIGO e IGCP).

**ANEXOS:**

A- Fluxos Contabilísticos do processo do FM

B- Fluxo da utilização do cartão de crédito

Lisboa, 15 de dezembro de 2017

**O DIRECTOR DE FINANÇAS**

**MAJOR-GENERAL**

## ANEXOS

### ANEXO A – FLUXOS CONTABILÍSTICOS DO PROCESSO DO FM

#### (1) Constituição FM:

##### 1 – CABIMENTO E COMPROMISSO DE FUNDO DE MANEIO

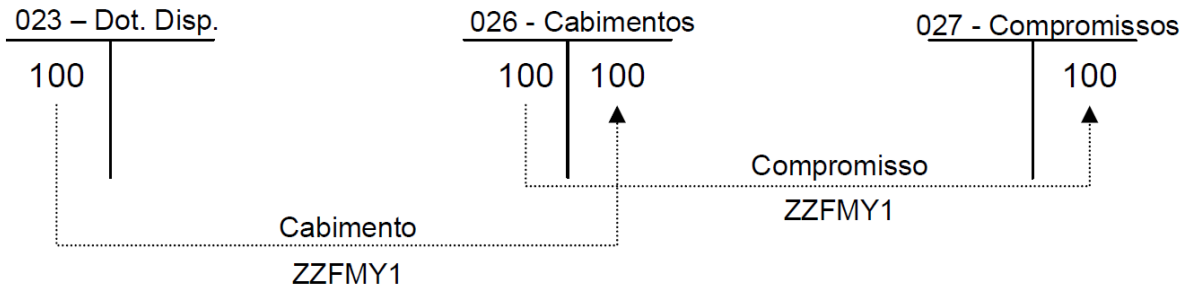

##### 2 – PELA FACTURA DO FM A UM RESPONSÁVEL

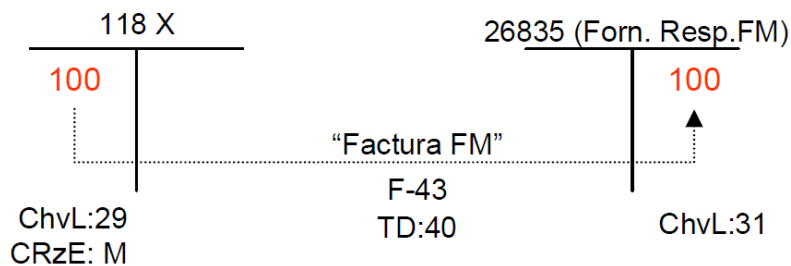

##### 3 – PLC PAP E PAGAMENTO

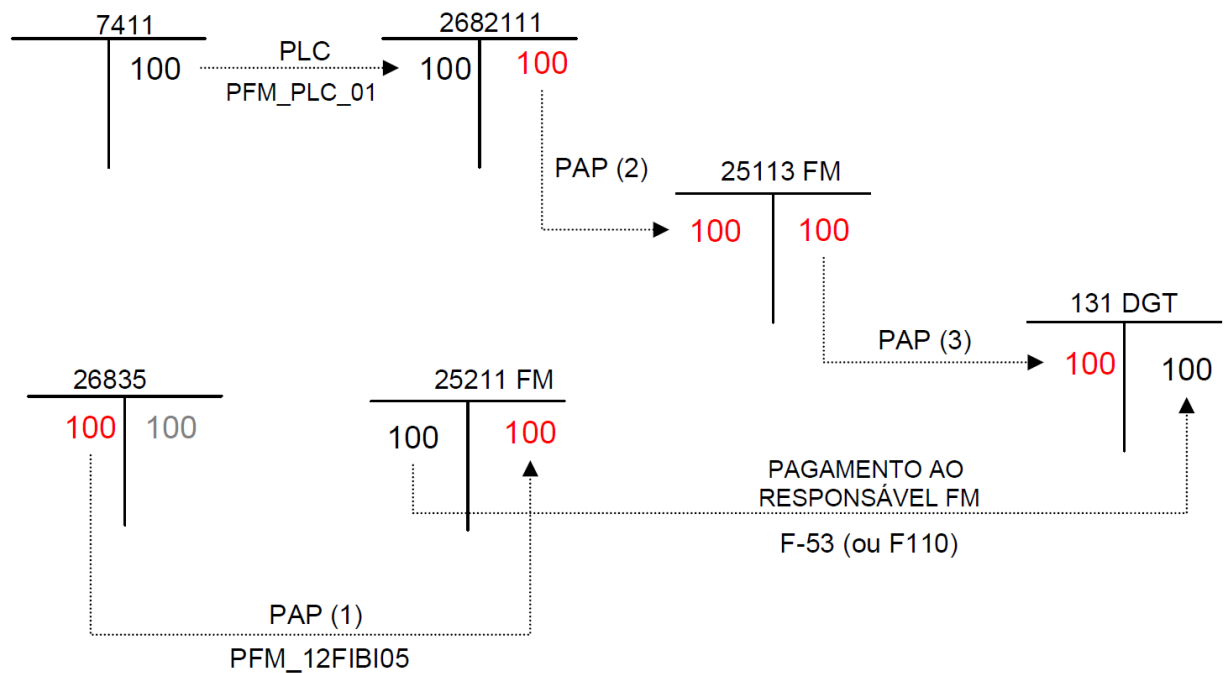

## (2) Reconstituição do FM

### 1 – CABIMENTO E COMPROMISSO DAS DESPESAS PAGA POR FUNDO MANEIO

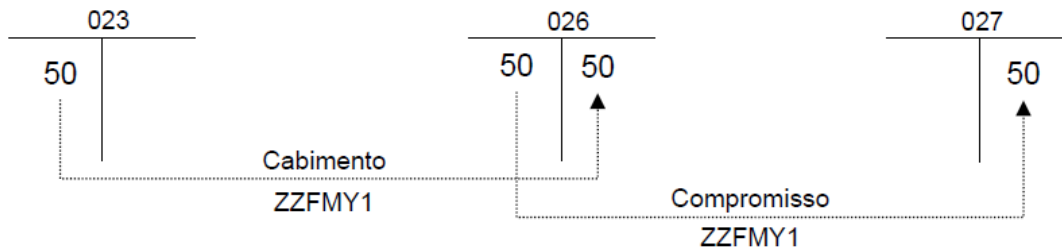

### 2 – REGISTO DAS FACTURAS / V.DINHEIRO (C/IVA Suportado)

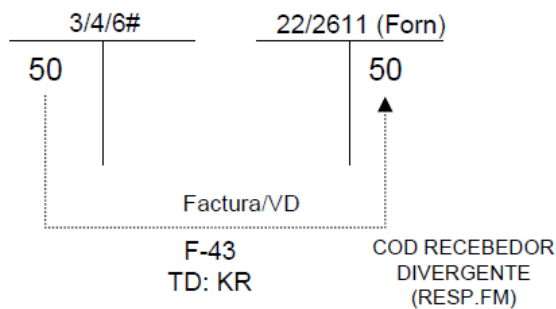

### 3 – PLC, PAP E PAGAMENTO

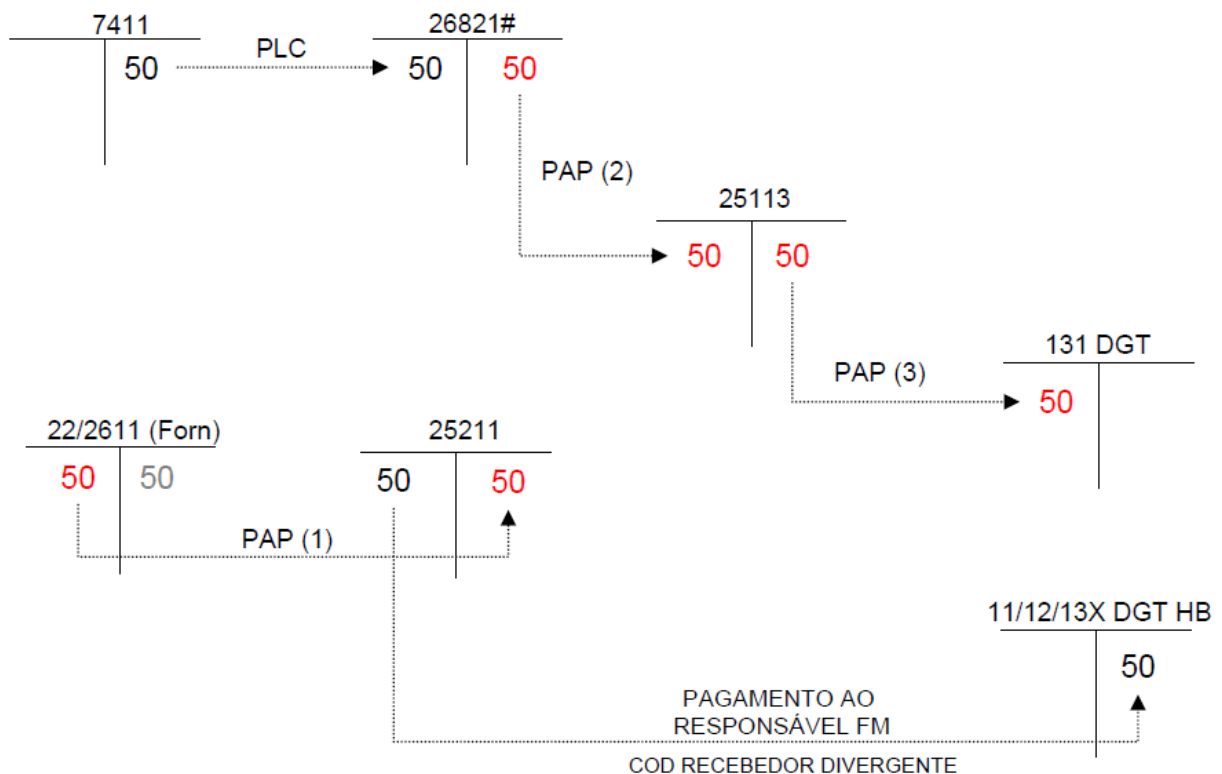

### (3) Liquidação do FM

#### 1 - PELO REGISTO DAS “NOTA DE CRÉDITO” DO FUNDO MANEIO

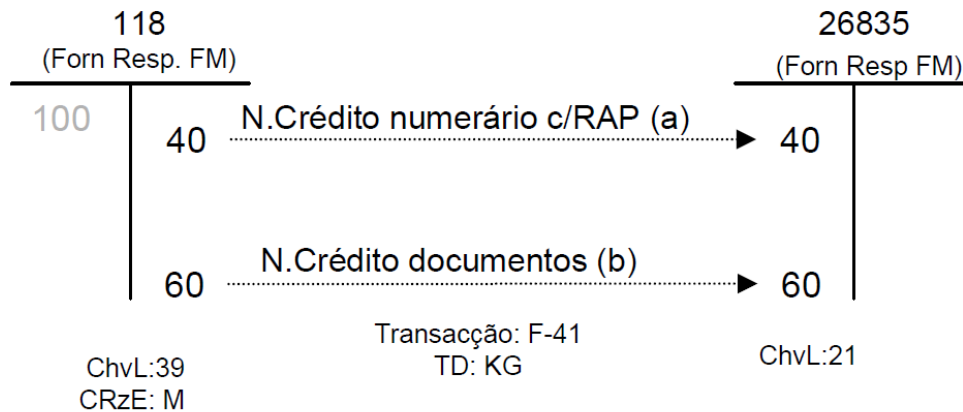

- a) – pelo valor do FM a repor em dinheiro;
- b) – pelo valor dos últimos documentos pagos pelo FM

#### 2 - RECEBIMENTO EXTRA-ORÇAMENTAL E ENTREGA AO TESOURO DO F. MANEIO (da parte em dinheiro) \*

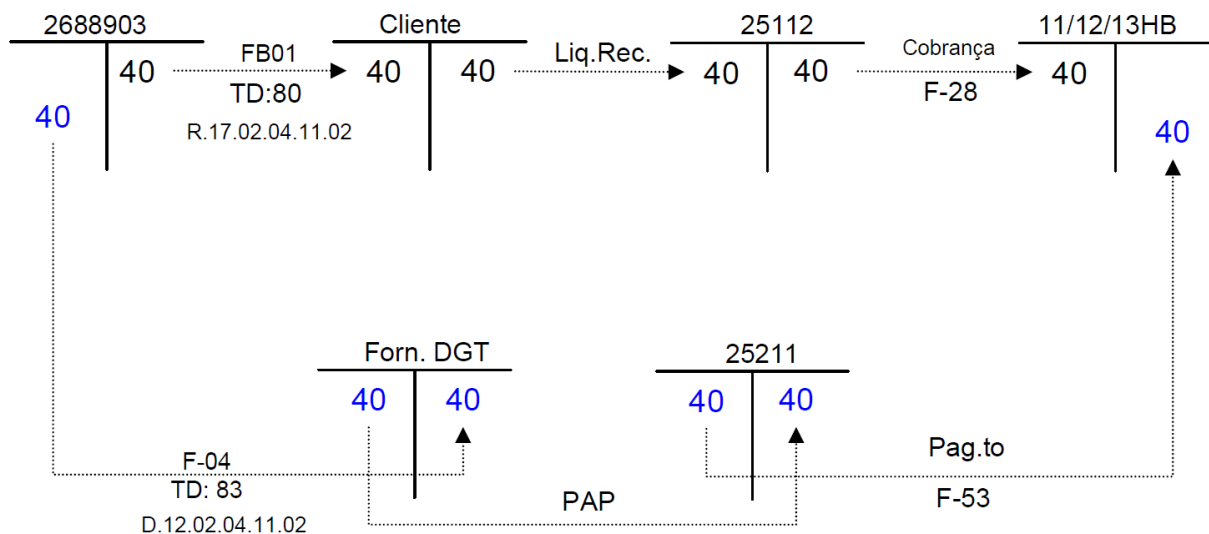

#### 3 – INCLUSÃO DA N.CRÉDITO RAP EM PLC (Ex: V.Bruto de PLC = 500, N.Crédito RAP = 40)

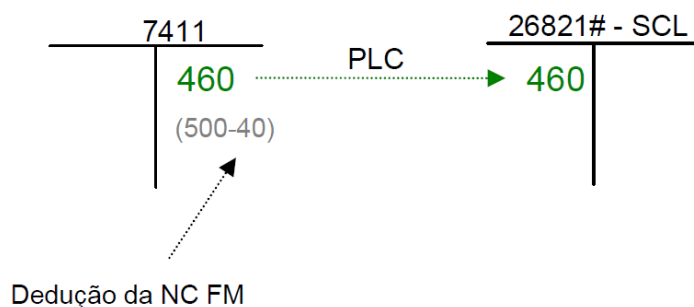

4 - PAP da N.Crédito RAP e regularização da conta 131

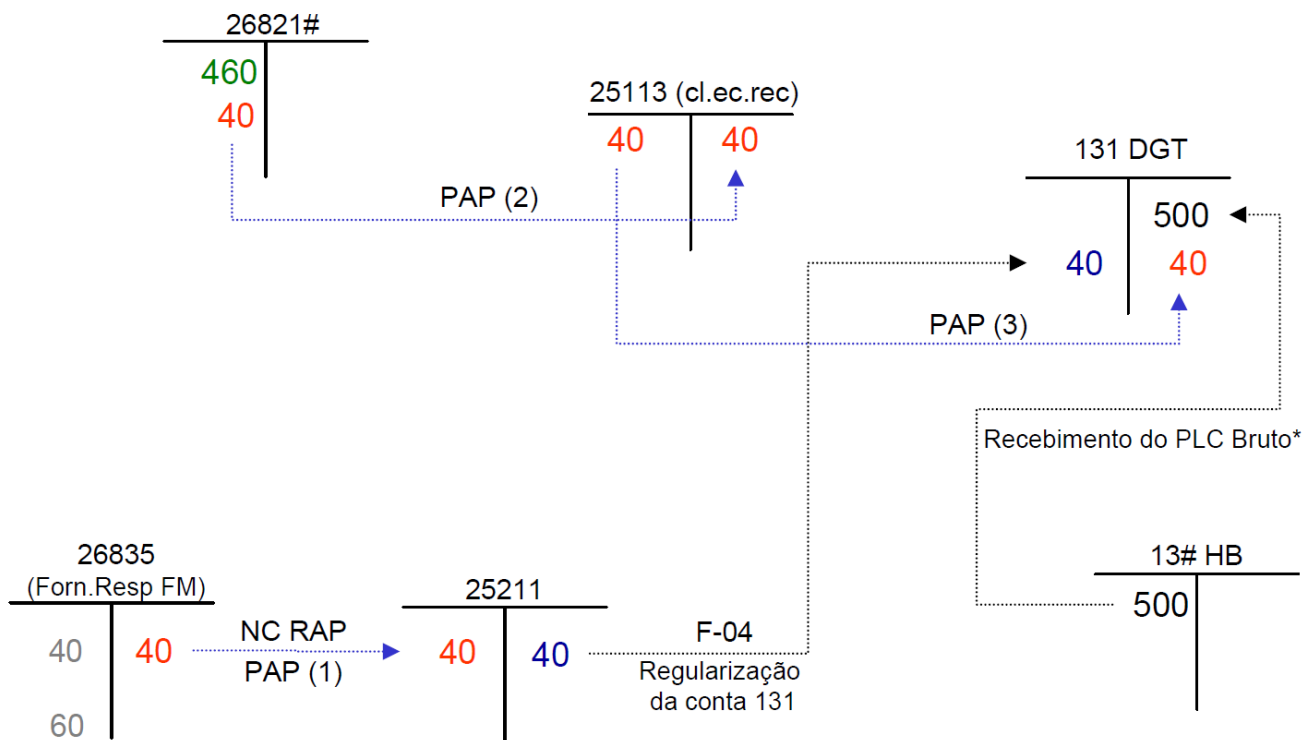

5 - REDUÇÃO DO CABIMENTO E COMPROMISSO - N.Crédito RAP

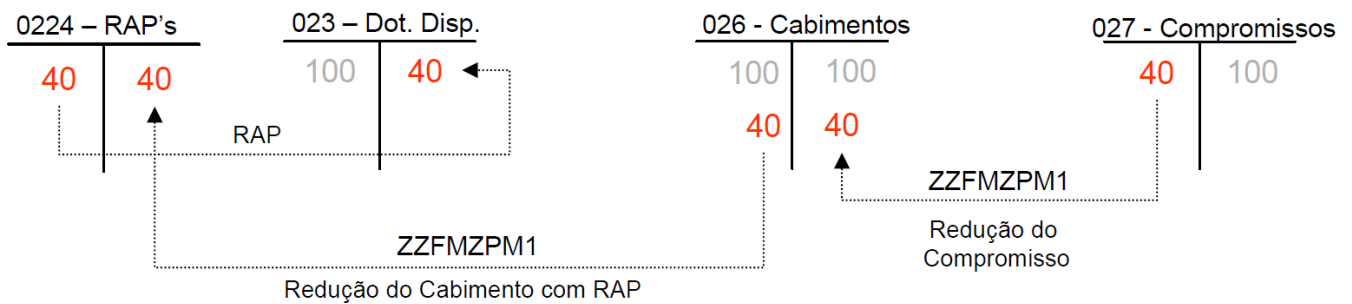

6 - REDUÇÃO DO CABIMENTO E COMPROMISSO - N.Crédito Documentos

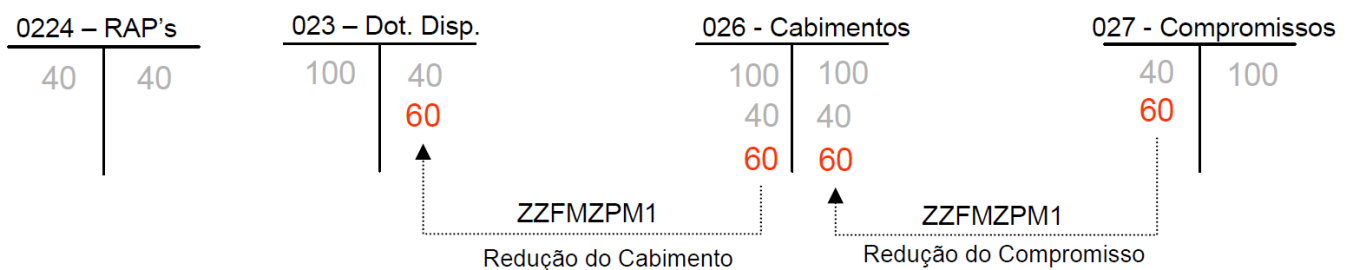

7 – PROCESSAMENTO DOS ÚLTIMOS DOCUMENTOS PAGOS POR FUNDO MANEIO (no valor de 60)

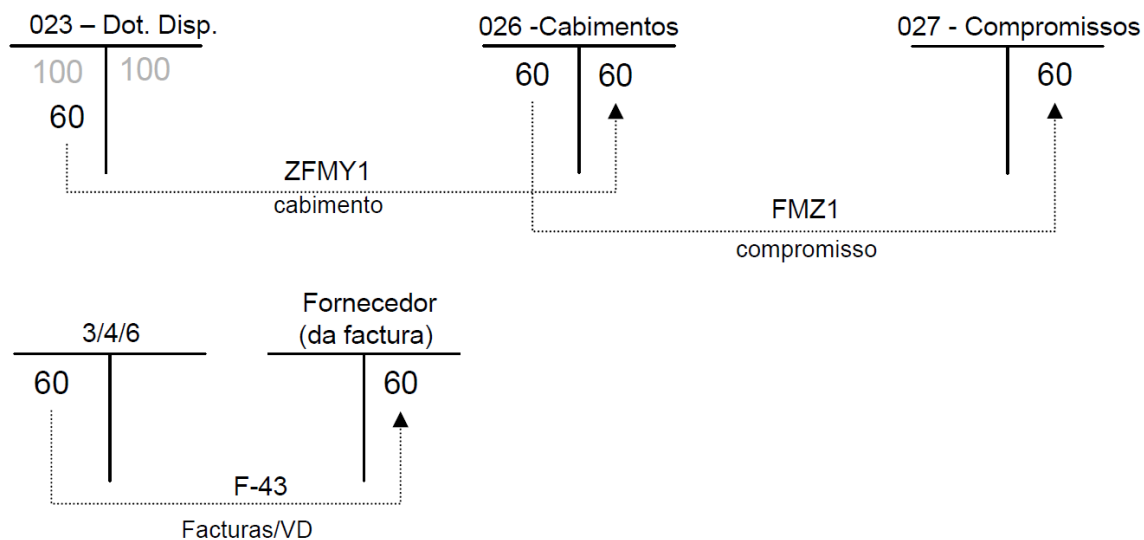

8 – PAP DAS FACTURAS E NC DOS DOCUMENTOS

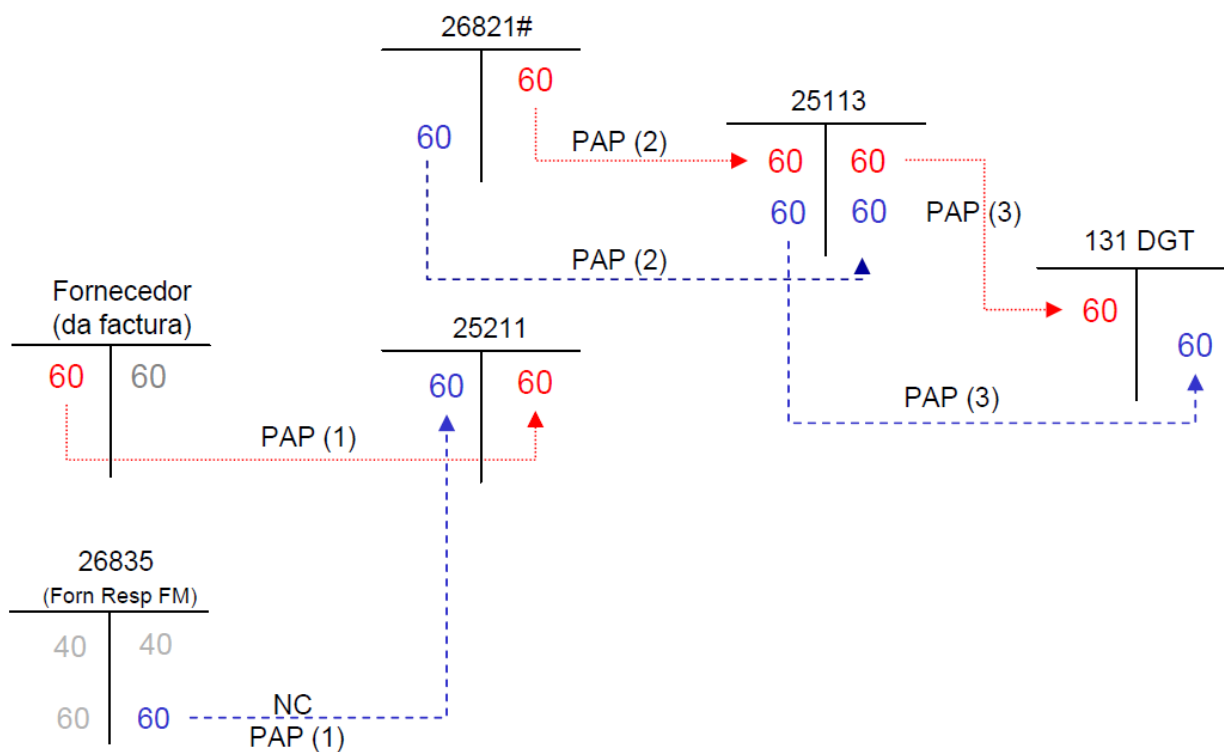

### 9 – REGULARIZAÇÃO DA DESPESA

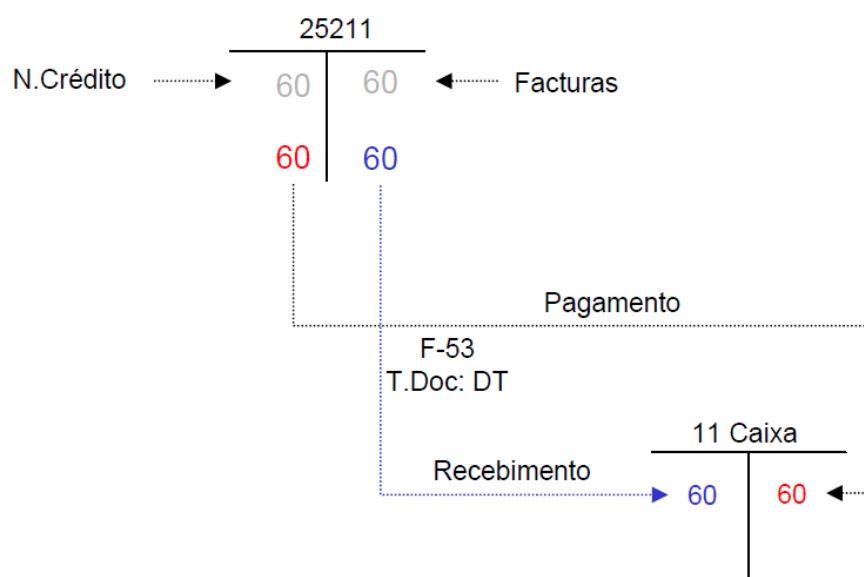

## ANEXO B - FLUXO DA UTILIZAÇÃO DO CARTÃO DE CRÉDITO

Atualmente, as datas em vigor para o cartão de crédito são as seguintes:

- O extrato mensal do cartão IGCP “*Charg Card*” é emitido ao dia 02 de cada mês;
- O pagamento do extrato mensal do cartão ocorre no dia 22 do mesmo mês através de débito direto;

**Exemplo:** A UEO efetuou pagamentos através de cartão de crédito entre 02 de junho de 2016 e 02 de julho no valor de 100€. Estas faturas poderão ser processadas no PLC de julho de 2016 de modo a reconstituir o FM e o IGCP procederá ao débito da conta da UEO no valor de 100€ no dia 22 de julho de 2016.

